

CZUJKA ZEWNĘTRZNA DO OCHRONY OBWODOWEJ

Seria BX SHIELD

MODEL PRZEWODOWY

BXS-ST : Standardowy model

BXS-AM : Model z antymaskingiem

1 Wstęp

Wersja mobilna instrukcji w wielu językach jest dostępna na stronie:



<http://navi.optex.net/manual/50155>

- Niniejszy skrócony podręcznik stanowi część pełnej instrukcji obsługi określającej procedury montażu dla instalatorów
- Pełną instrukcję montażu w wielu wersjach językowych zamieszczono na stronie internetowej.
- W razie konieczności uzyskania informacji o działaniu kompletnego systemu należy skontaktować się z jego instalatorem.

2 Deklaracja producenta

! Ostrzeżenie

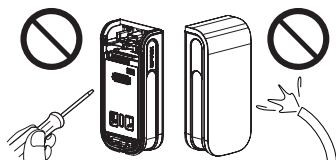

Zakaz



Zalecane działanie

! Uwaga

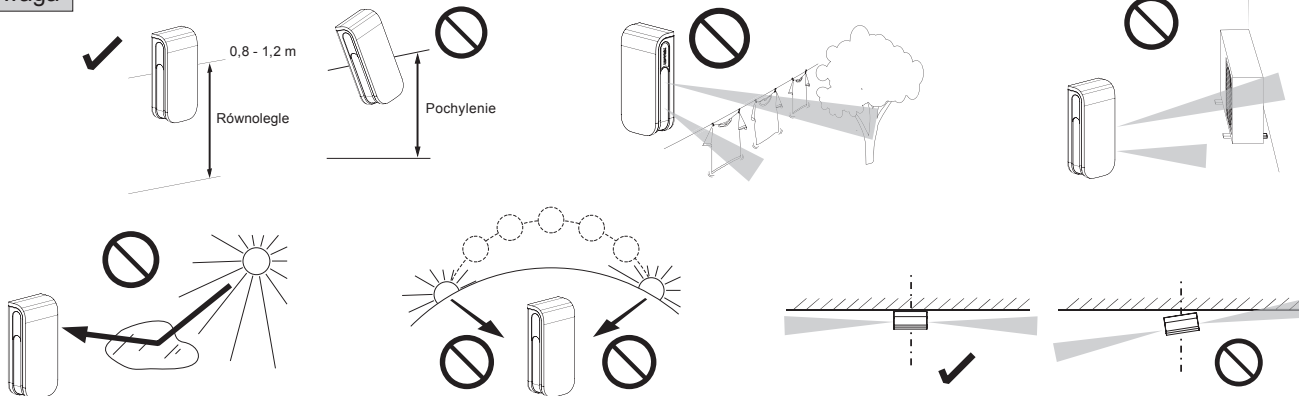

3 Montaż

3-1. Identyfikacja części

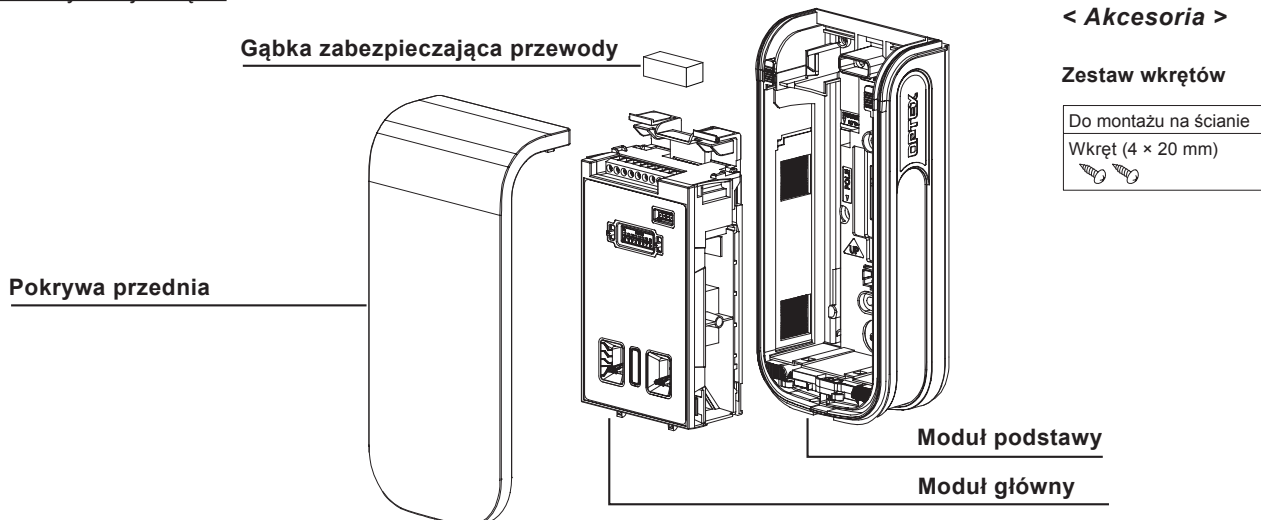

< Opcje >

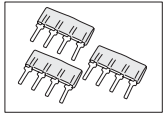

Wtyczka EOL [PEU]



Puszka tylna (czarna/biała)
[Puszka tylna BXS]*

* Pokrywa puszek tylnych [BXS Cap] w dwóch dostępnych, standardowych wersjach kolorystycznych jest biała.



Pokrywa przednia (biała/szara/czarna)
[Pokrywa przednia BXS]



Uchwyt do montażu na słupku
[Uchwyt do montażu na słupku BXS]



Pokrywa puszek tylnych (biała / srebrna / czarna)
[Pokrywa puszek tylnych BXS]

3-2. Przed montażem

1

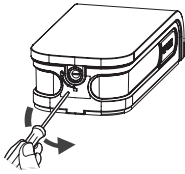

Blokowanie

Odblokowanie

(kliknięcie)



- Nadmierny obrót



- Obrót w przeciwną stronę

2

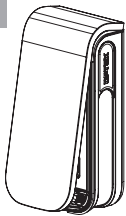

3



4

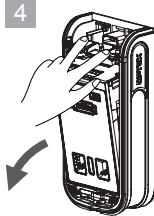

3-3. Montaż

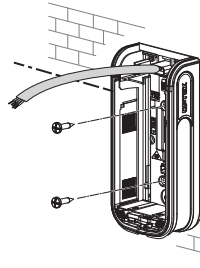

Montaż na ścianie

Wysokość montażu
0,8 – 1,2 m
(zalecana wys. 1,0 m)

<< Z opcjonalnymi częściami >>

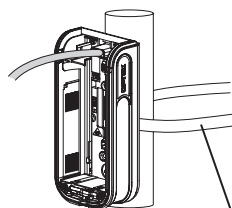
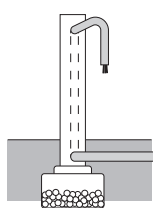

Montaż na słupku
< Z opcjonalnym uchwytem do montażu na słupku >

Opaska metalowa ≤ 23 mm szerokości

Montaż na puszcze elektrycznej

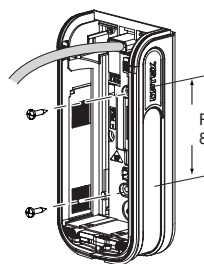

Rozstaw 83,5 mm

Montaż na rurze kablowej
< Z opcjonalną puszką tylną >

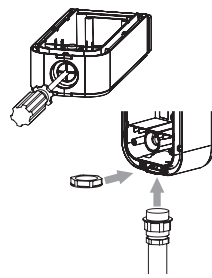

3-4. Połączenie podzespołów

1

Umieść moduł główny w module podstawy

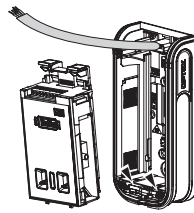

2

Naciśnij, żeby zablokować

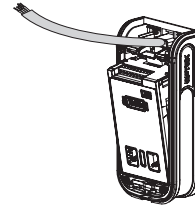

3

Gotowe



Gąbka zabezpieczająca przewody

3-5. Okablowanie

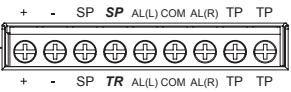
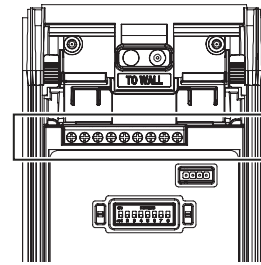

BXS-AM

(+)	(-)	SP	TR	AL(L)*	COM	AL(R)*	TP
Zasilanie	Zapasowy	Usterka	Usterka	Alarm (L)	Wspólny	Alarm (P)	Sabotaż

* Alarm (L) i (P) można przypisać do „alarmu ogólnego”, wyłączając mikroprzełącznik nr 3.

< Długość kabla zasilającego > Jednostka: m

ŚREDNICA PRZEWODU	BXS-ST Pobór prądu 31 mA		BXS-AM Pobór prądu 34 mA	
	12V	14V	12V	14V
AWG 22 (0,33 mm ²)	190 (620)	400 (1 310)	170 (560)	370 (1 210)
AWG 20 (0,52 mm ²)	290 (950)	630 (2 070)	270 (890)	580 (1 900)
AWG 18 (0,83 mm ²)	470 (1 540)	1 010 (3 310)	430 (1 410)	920 (3 020)

<< Z częściami opcjonalnymi >>

3-6. DEDYKOWANE REZYSTORY KOŃCA LINII (EOL) (OPCJA)

< Zastosowanie rezystorów końca linii EOL (PEU) >

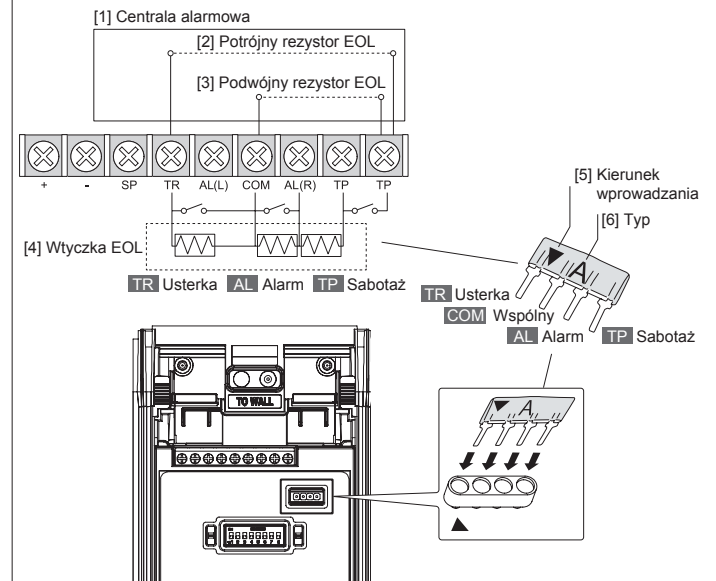

< Sposób ustawiania rezystancji końca linii bez zastosowania wtyczek EOL >

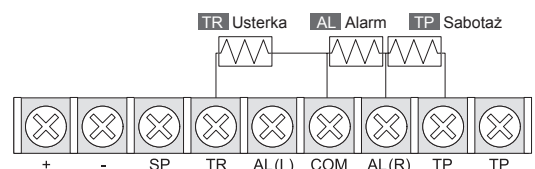

4 Ustawienia

4-1. Obszar detekcji PIR

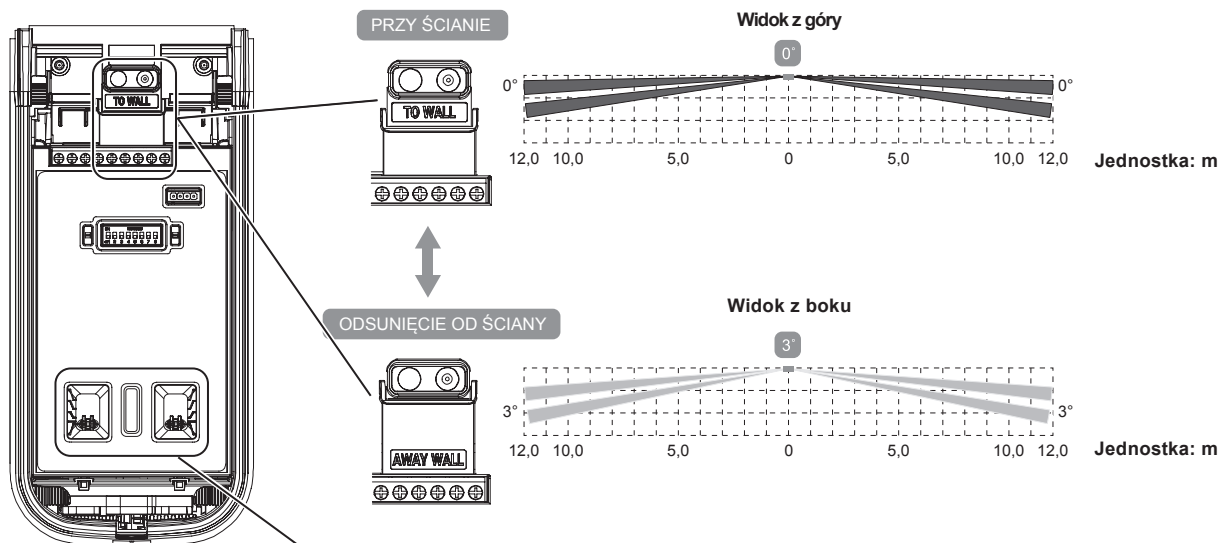

Lewa strona

Prawa strona

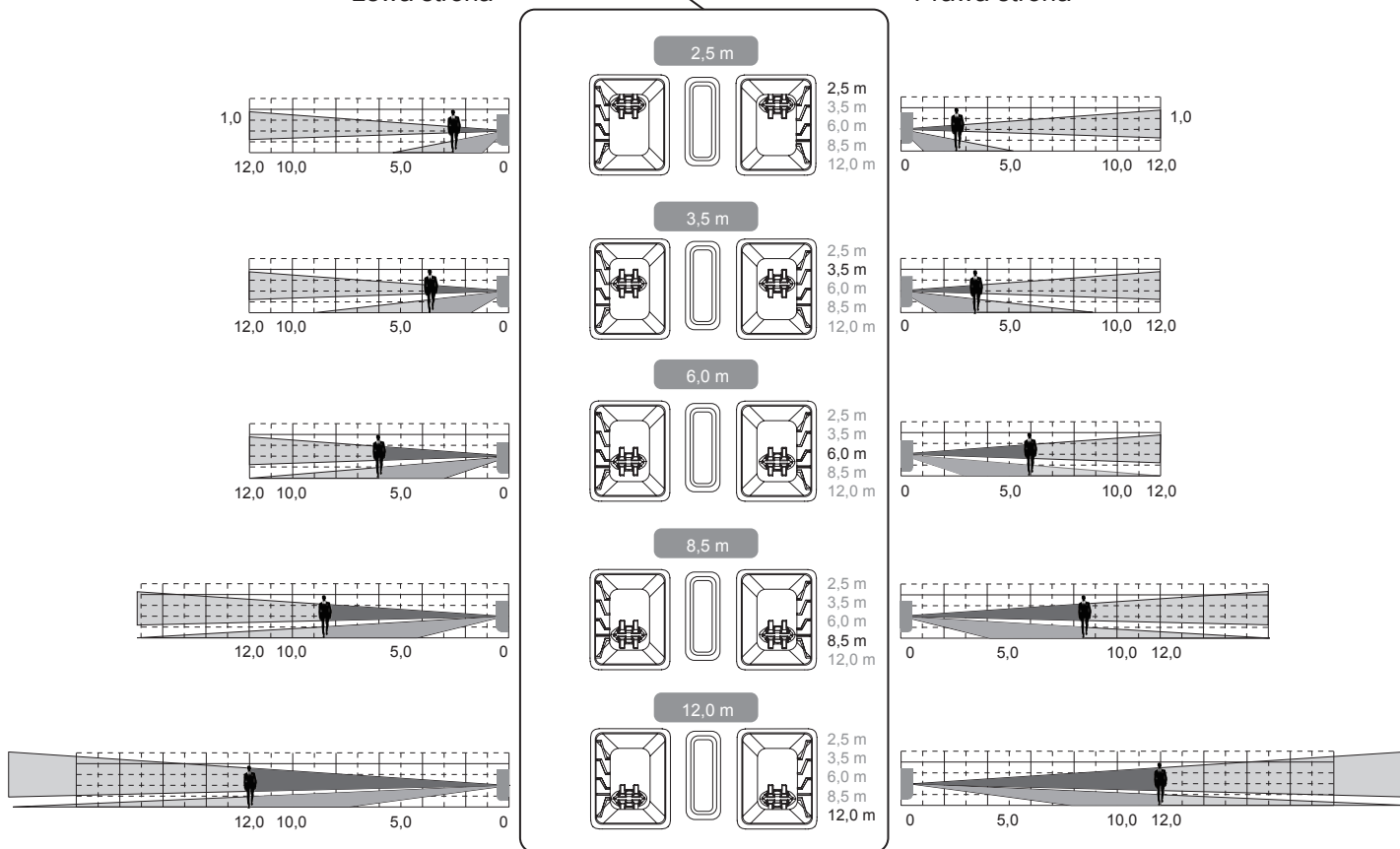

4-2. Ustawienia przełączników

BXS-ST	1	2	3	4	5	6		
BXS-AM	1	2	3	4	5	6	7	8
Pozycja	LED	Typ wyjścia alarmu	*Oddzielne wyjścia sygn.	** Zwiększona czułość PIR		Przyszłe zastosowania	Anty-masking	Przyszłe zastosowania
				Lewa	Prawa			
ON	ON	N.O.	ON	ON	ON	nd.	ON	nd.
OFF	OFF	N.C.	OFF	OFF	OFF		OFF	

*Wyjścia alarmu;
oddzielne wyjścia sygnałów WŁ./WYŁ. mikroprzełącznikiem nr 3

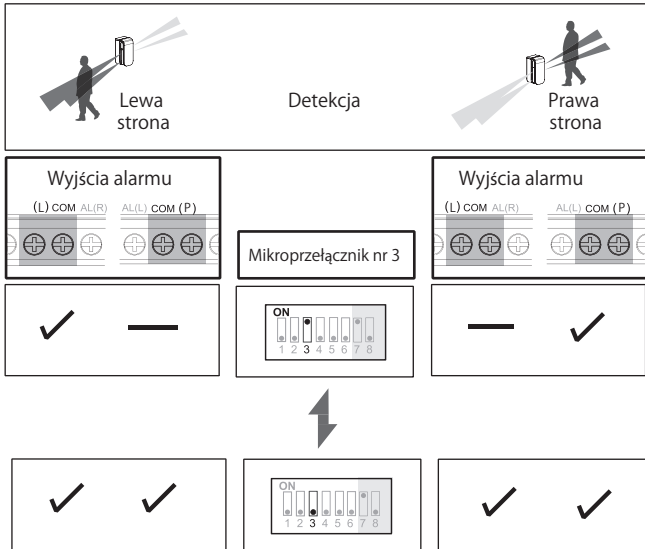

4-3. Czułość detekcji PIR

** Zwiększona czułość PIR;
WŁ./WYŁ. mikroprzeł. nr 4 i 5

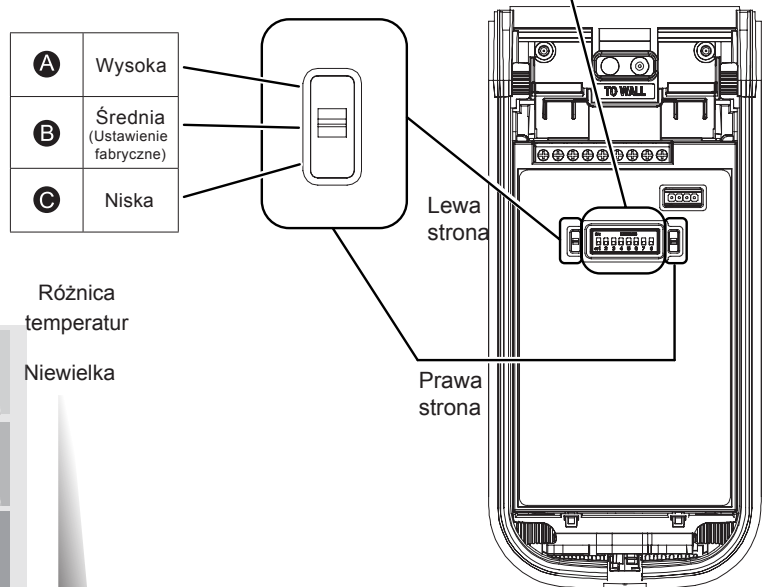
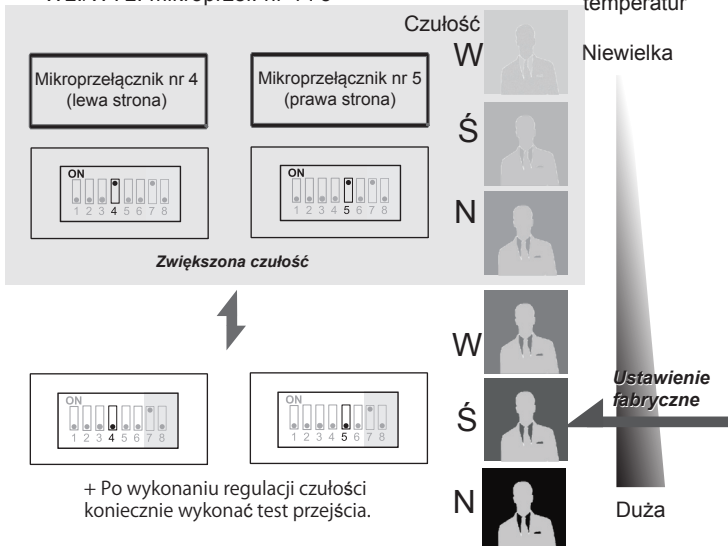

5 Sprawdzenie

5-1. Test przejścia

- 1 Zamknij pokrywę przednią, test przejścia rozpocznie się automatycznie.

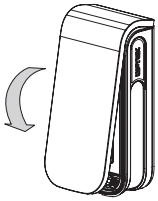

- 2 Upewnij się, że dioda LED świeci się przez 2 sekundy w przypadku wykrycia żądanego obiektu.

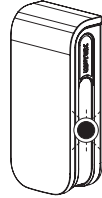

- 3 Test przejścia kończy się 3 minuty po zamknięciu pokrywę przedniej, gdy dioda LED zamiga przez 5 sekund.

6 Obszar detekcji

Widok z góry

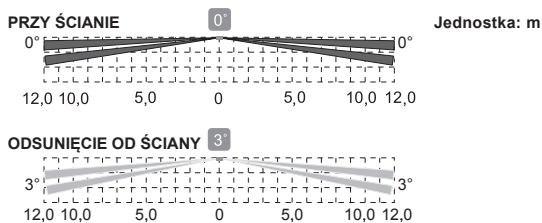

Widok z boku

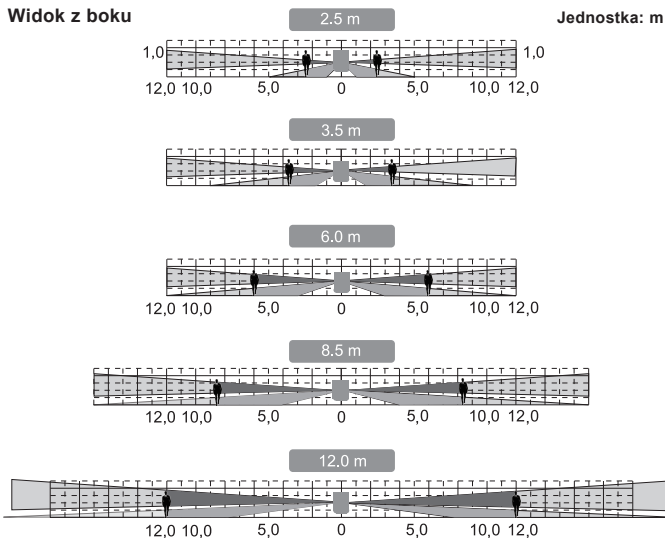

5-2. Wskazania diody LED

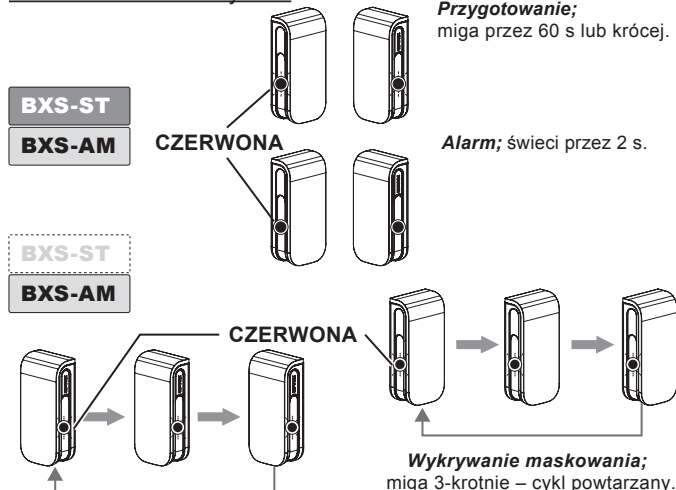

7 Specyfikacja

Model	BXS-ST	BXS-AM
Metoda detekcji	PIR	
Charakterystyka detekcji	24 m (po 12 m z każdej strony), 4 strefy (po 2 z każdej strony), kąt 180°	
Regulacja zasięgu PIR	2,5 – 12 m (5 poziomów)	
Regulacja odsunięcia od ściany	PRZY ŚCIANIE: 0° ODSUNIĘCIE OD ŚCIANY: 3° (możliwość wyboru)	
Wykrywana prędkość ruchu	0,3 do 2,0 m/s	
Czułość	Normalna : 2,0°C przy 0,6 m/s Zwiększona: 1,0°C przy 0,6 m/s Ustawiana oddzielnie dla każdej strony	
Zasilanie	9,5 – 18 V DC	
Pobór prądu (oprócz testu przejścia)	31 mA max. przy 12 VDC	34 mA max. przy 12 VDC
Czas trwania alarmu	2,0 ± 1 s	
Czas przygotowania do pracy	60 s lub krótszy (dioda LED miga)	
Wyjście alarmu (P)	28 V DC 0,1 A (maks.) [przełączanie: tylko prawa strona lub alarm z obu stron], [N. O. / N.C.]	
Wyjście alarmu (L)	28 V DC 0,1 A (maks.) [przełączanie: tylko lewa strona lub alarm z obu stron], [N. O. / N.C.]	
Wyjście usterki	-	N.C. 28 V DC, 0,1 A (maks.)
Wyjście antysabotażowe	N.C. 28 V DC, 0,1 A (maks.) otwarte w przypadku zdjęcia pokrywę przedniej, przemieszczenia modułu głównego lub moduły podstawy	
Sygnalizacja LED	Dioda czerwona: 1. Przygotowanie do pracy 2. Alarm (w czasie testu przejścia lub przy włączonym mikroprzełączniku)	Dioda czerwona: 1. Przygotowanie do pracy 2. Alarm 3. Wykrycie maskowania (w czasie testu przejścia lub przy włączonym mikroprzełączniku)
Temperatura pracy	od -30°C do +60°C	
Wilgotność otoczenia	maks. 95%	
Stopień szczelności obudowy	IP 55	
Miejsce montażu	na ścianie, na słupku (na zewnątrz, wewnątrz)	
Wysokość montażu	od 0,8 do 1,2 m	
Waga	430 g	
Akcesoria	Wkręt (4 x 20 mm) x 2	

* Dane techniczne i konstrukcja mogą ulec zmianie bez wcześniejszego powiadomienia.
* Urządzenia zaprojektowano w celu wykrywania intruza i aktywacji centrali alarmowej – stanowią jedynie część kompletnego systemu i z tego powodu nie ponosimy odpowiedzialności za szkody ani straty.

8 Wymiary

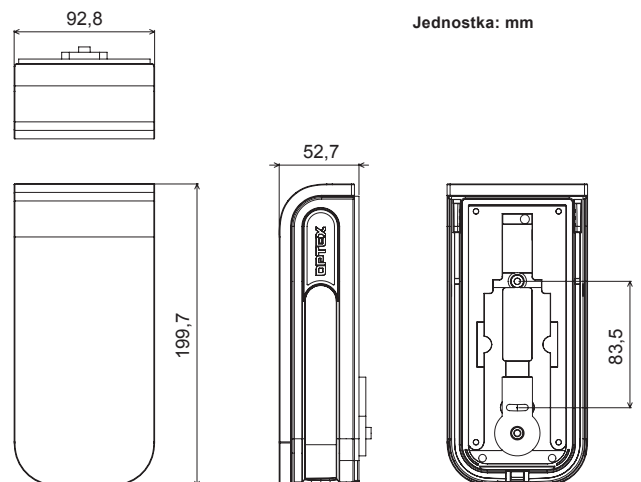

■ Dane kontaktowe na terenie UE

Producent:
OPTEX CO., LTD.
5-8-12 Ogoto, Otsu, Shiga,
520-0101 Japonia

Autoryzowany przedstawiciel w Europie:
OPTEX (EUROPE) LTD. / EMEA HEADQUARTERS
Unit 13, Cordwallis Park, Clivemont Road
Maidenhead, Berkshire, SL6 7BU



OPTEX Security Sp. z o.o. (Poland)
www.optex-europe.com/pl