

PANORAMICZNA CZUJKA ZEWNĘTRZNA 180°

Seria WX Shield
MODEL PRZEWODOWY

 WXS-AM: Standardowy model z antymaskingiem
 WXS-DAM-X5: Model z detekcją mikrofalową (10,525 GHz)

1 Wstęp

Pełne informacje w wielu językach są dostępne na stronie:

<http://navi.optex.net/manual/50276>

- Niniejszy skrócony podręcznik stanowi część pełnej instrukcji obsługi określającej procedury montażu dla instalatorów.
- Pełną instrukcję montażu w wielu językach zamieszczono na stronie internetowej.
- W razie konieczności uzyskania informacji o działaniu kompletnego systemu należy skontaktować się z jego instalatorem.

2 Deklaracja producenta

⚠ Ostrzeżenie

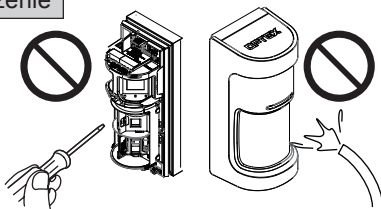

<Tylko WXS-DAM >

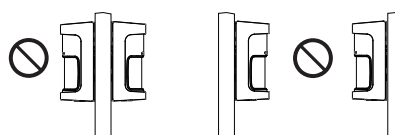

- W przypadku montażu dwóch lub więcej czujek WXS-DAM blisko siebie nie należy dopuścić do nałożenia się ich obszarów detekcji.



Zakaz



Zalecane działanie

⚠ Uwaga

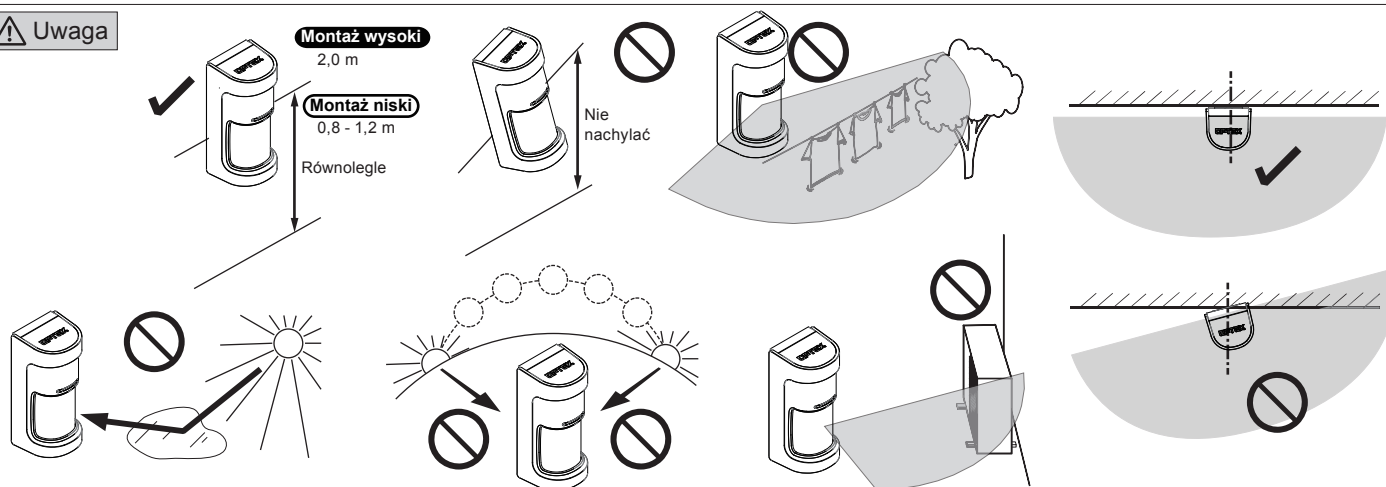

3 Montaż

3-1. Identyfikacja części

Pokrywa

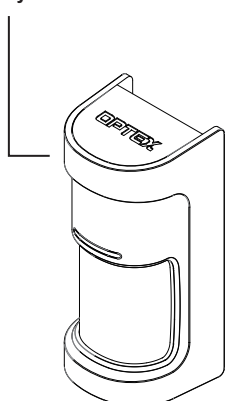

Blok sterowania

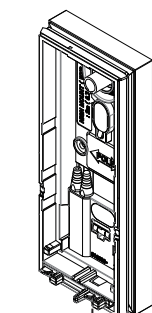
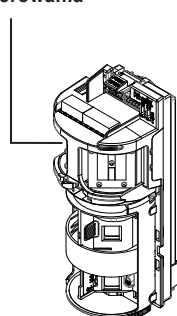

Płyta montażowa

<Akcesoria>



 Wkręt montażowy
(4 × 20 mm) x 2

 Wkręt zabezpieczający
(3 × 12 mm) x 1

 Płytki maskowania
obszaru [MKP-01] x 5

Niebieski Części istotne dla konfiguracji mają kolor niebieski.

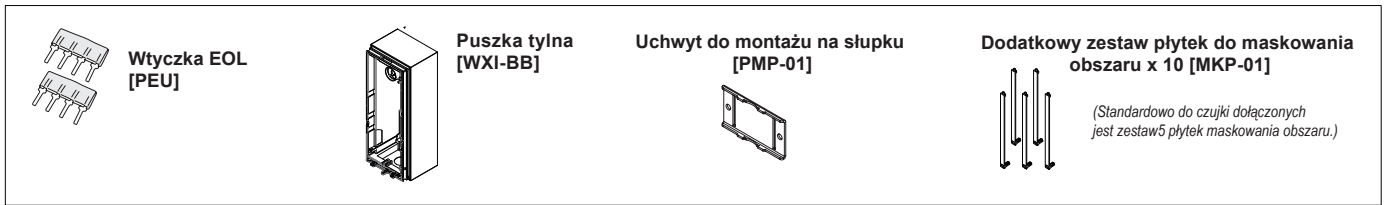
<Opcje>



3-2. Przed montażem

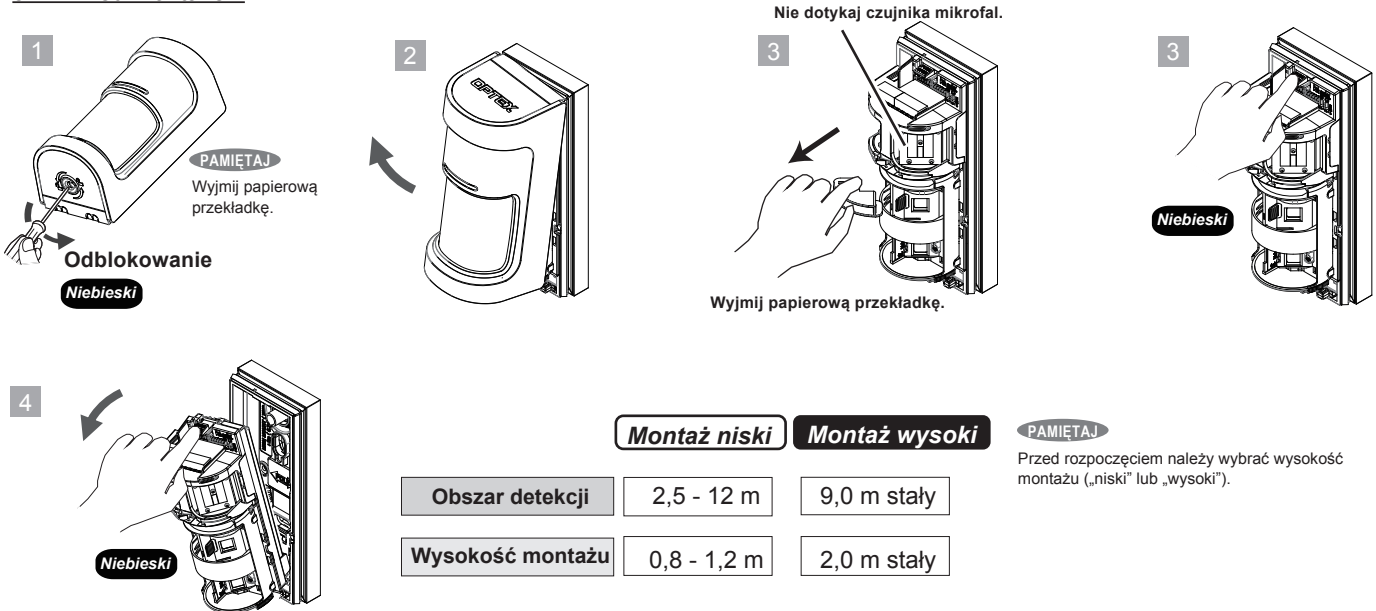

3-3. Montaż

Montaż na ścianie

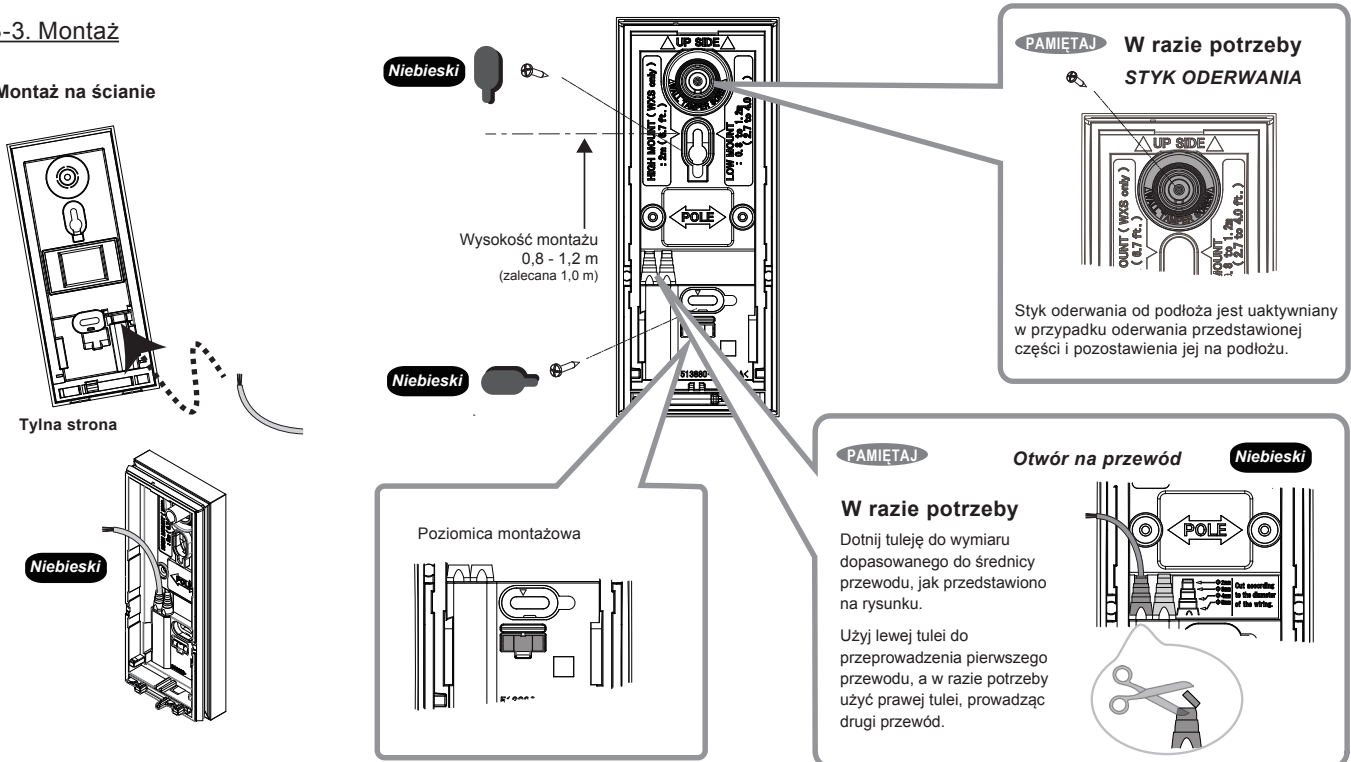

<< Z opcjonalnymi częściami >>

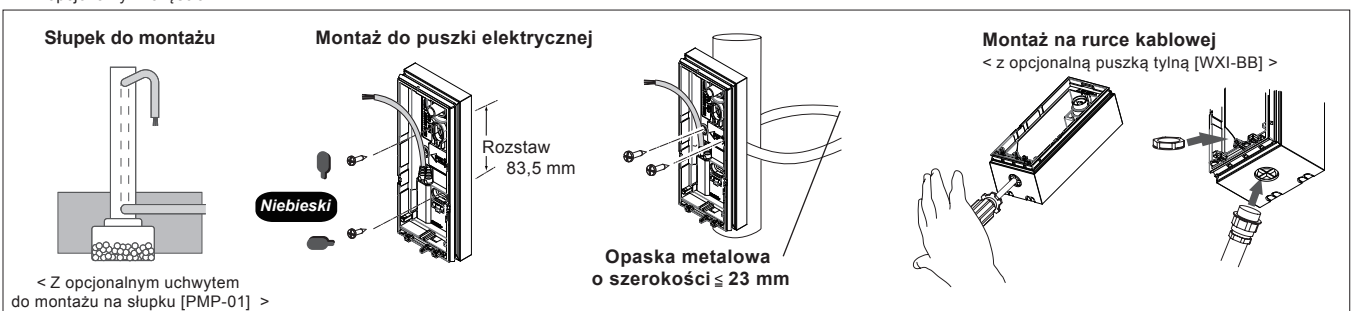

3-4. Montaż końcowy

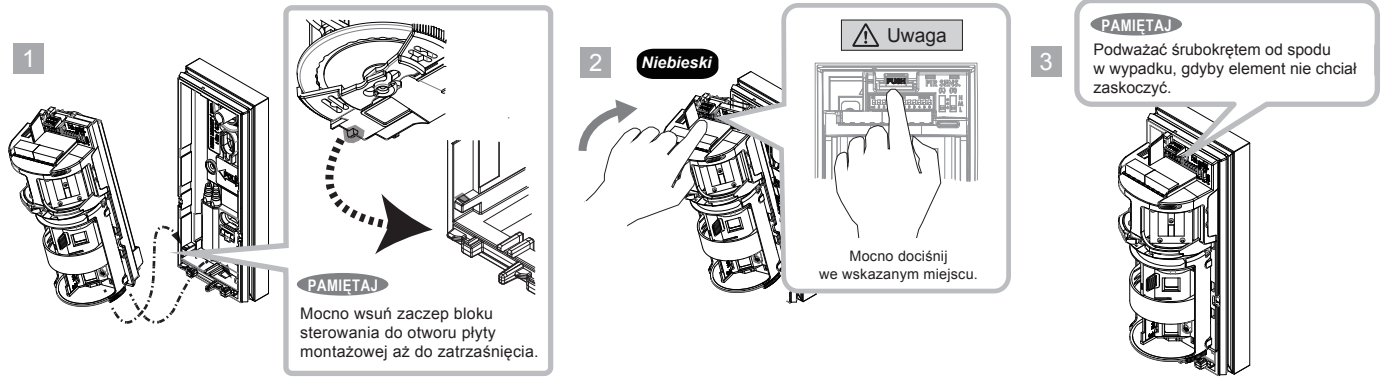

3-5. Okablowanie

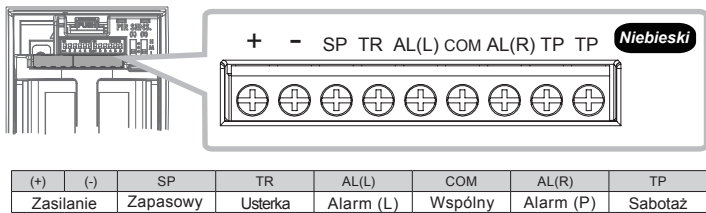

< Długość kabla zasilającego > Jednostka: m

Przekrój przewodu	WXS-AM Pobór prądu 23 mA		WXS-DAM Pobór prądu 24 mA	
	12V DC	14V DC	12V DC	14V DC
AWG 22 (0,33 mm ²)	250	540	240	520
AWG 20 (0,52 mm ²)	390	850	380	820
AWG 18 (0,83 mm ²)	630	1 360	600	1 310

3-6. Opcjonalne rezystory końca linii EOL

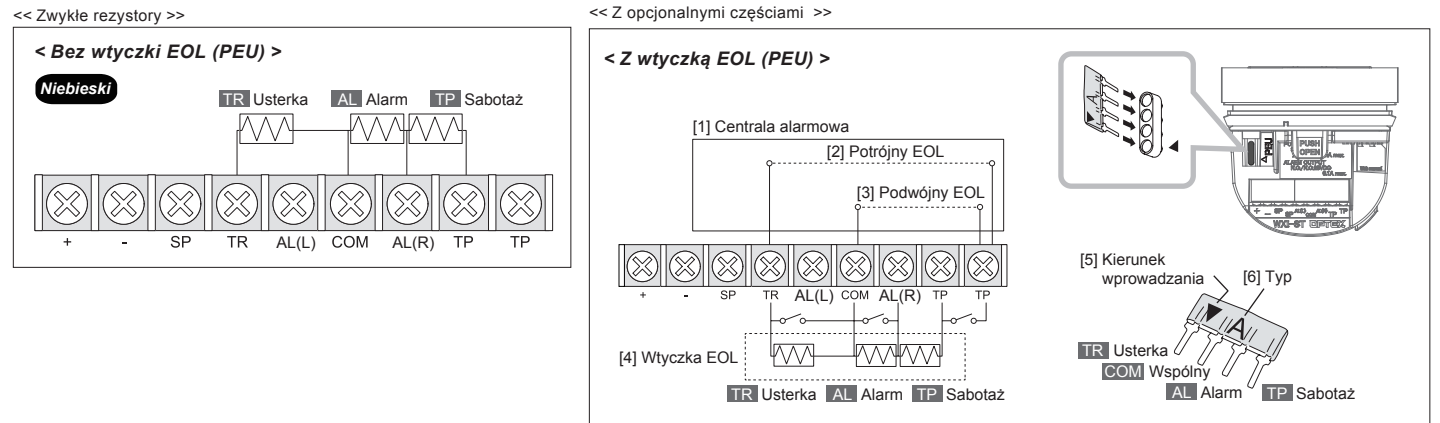

4 Ustawienia

4-1. Obszar detekcji PIR

Montaż niski

Widok z boku
Jednostka: m

Zasięg mikrofal: lewa strona
(tylko WXS-DAM)

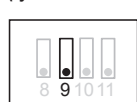

Długi (domyślny)

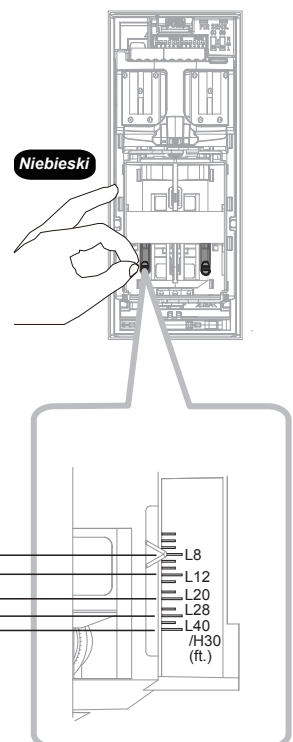
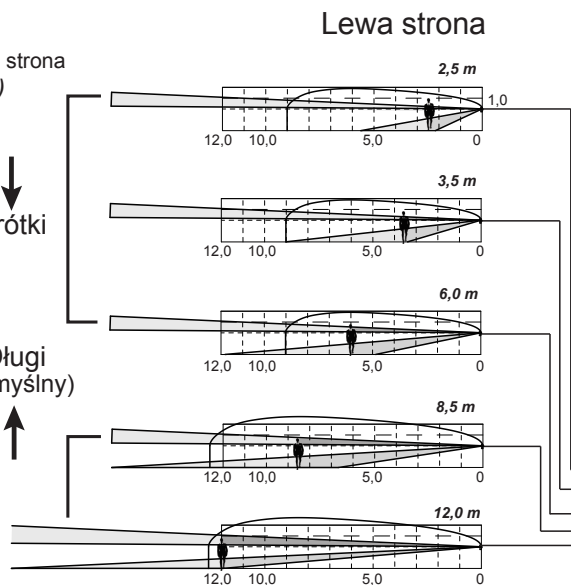
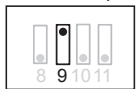

Widok z boku
Jednostka: m

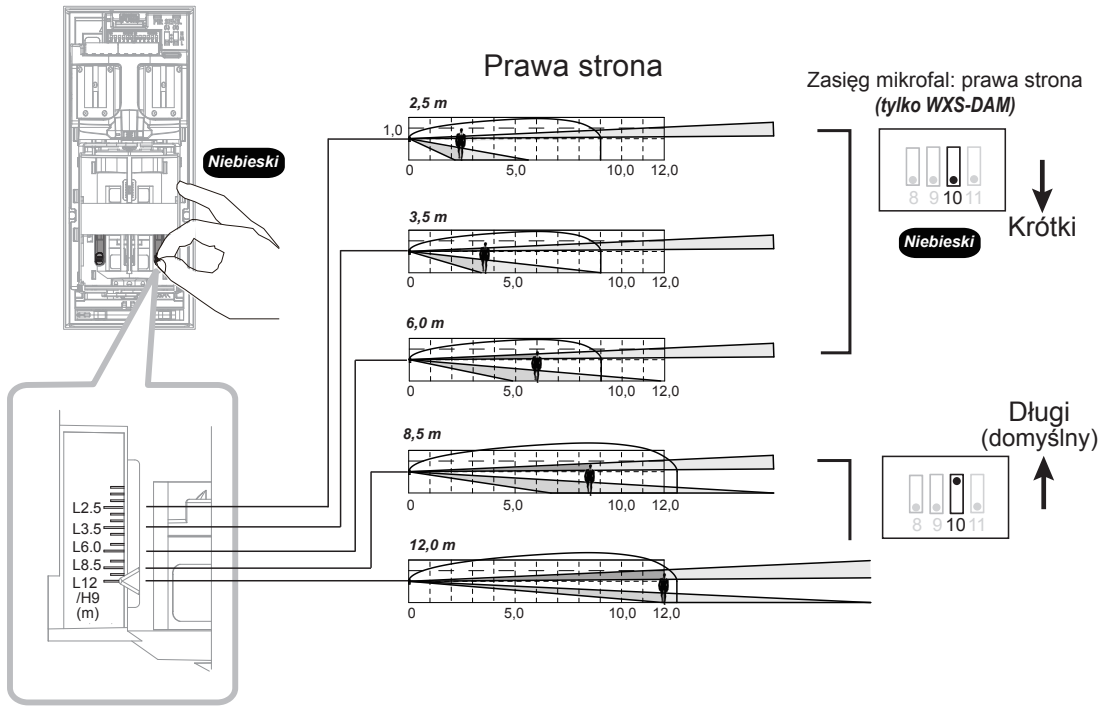

Montaż wysoki

Obszar detekcji (stały)

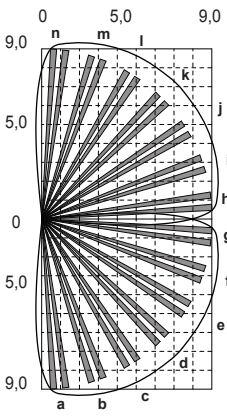

Wysokość montażu (stała)

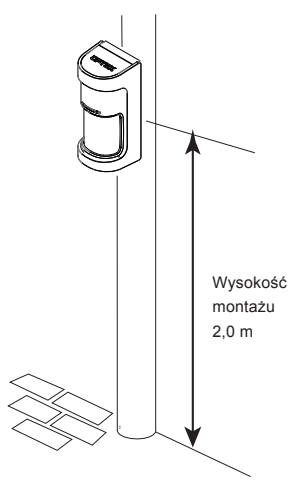

1 Ustaw na „L12/H9”

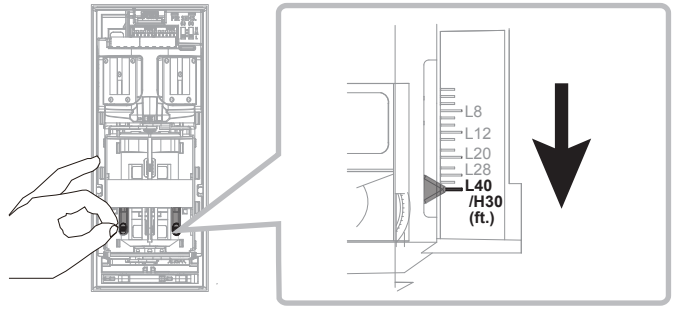

2 Przesuń do góry, aż pojawi się napis „High mount”.

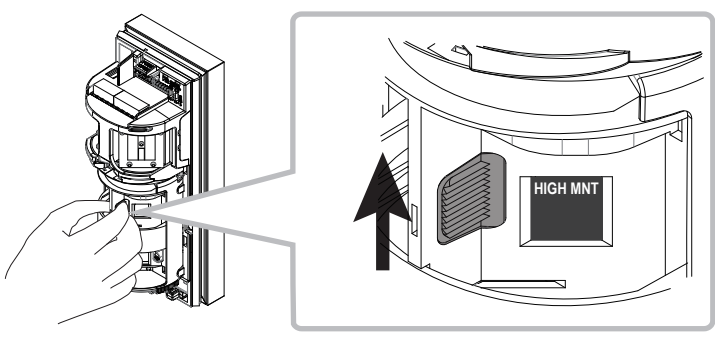

4-2. Maskowanie obszaru detekcji PIR

< Za pomocą przestony regulacji obszaru >

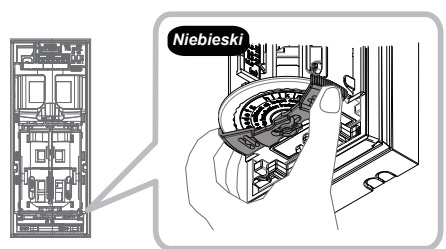
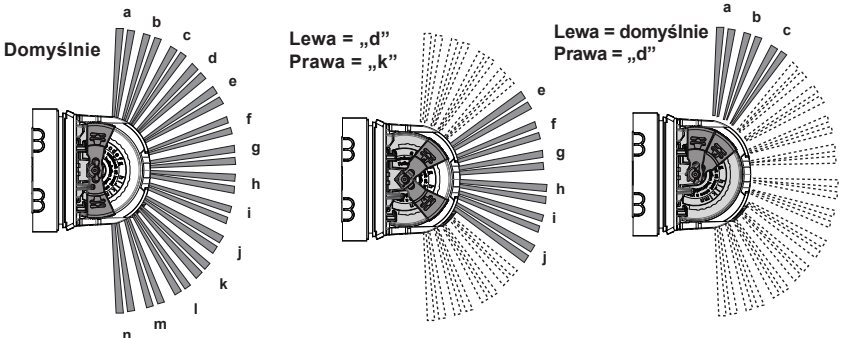

< Z płytą maskowania obszaru (w zestawie) / dodatkową opcją [MKP-01] >

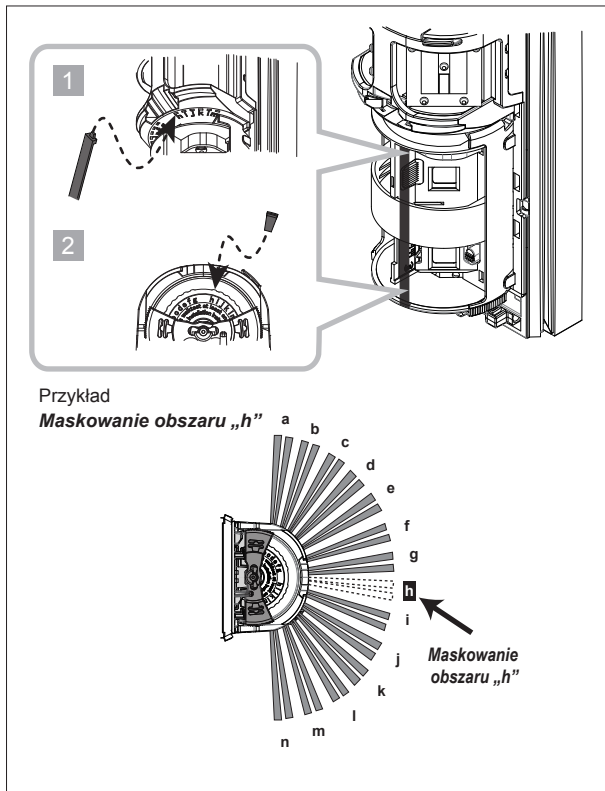

Przykład
Maskowanie obszaru „h”

4-3 Ustawienia przełączników

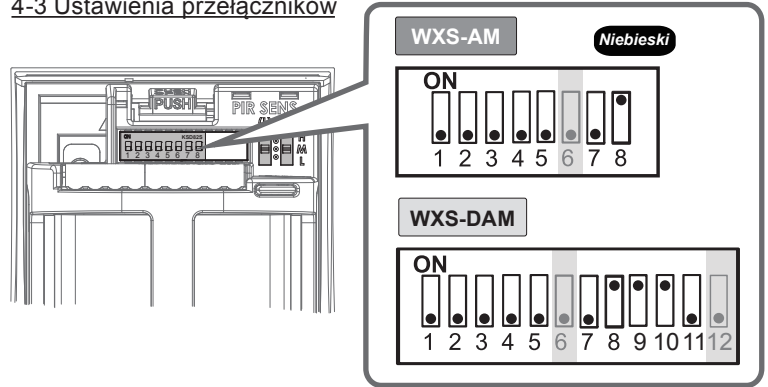

WXS-AM	1	2	3	4	5	6	7	8
WXS-DAM	1	2	3	4	5	6	7	8
Pozycja	LED	Alarm i usterka	Pojedynczy alarm	Zliczanie impulsów	Odporność piroelementu	Przyszłe zastosowania	Dzień/noc	Anty-maskingu
ON	ON	N.O.	ON	1	Odporność		*Tylko noc	ON
OFF	OFF	N.C.	OFF	2	Normalnie		Dzień i noc	OFF

WXS-DAM	9	10	11	12
Zasięg	Mikrofałe			Przyszłe zastosowania
	Zasięg (lewa)	Zasięg (prawa)	Odporność	
ON	Długi	Długi	Odporność	
OFF	Krótki	Krótki	Normalnie	

*Sygnał alarmu jest wysyłany tylko jeśli natężenie światła spadnie do niskiego poziomu w trybie „Tylko noc”.

4-4. Czulość piroelementu

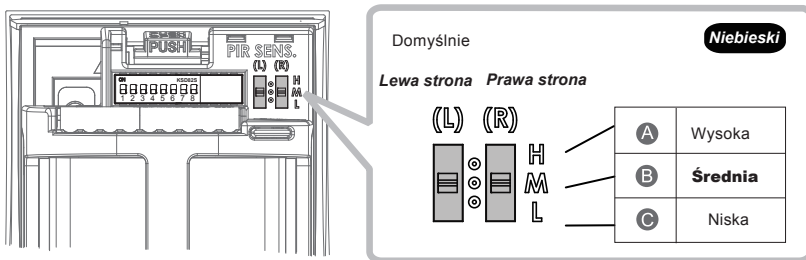

PAMIĘTAJ! Mikrofałe (tylko WXS-DAM)

„Długi” lub „krótki” zasięg detekcji mikrofał można wybrać za pomocą mikroprzełącznika nr 9 i 10. Patrz strony od 5 do 7.

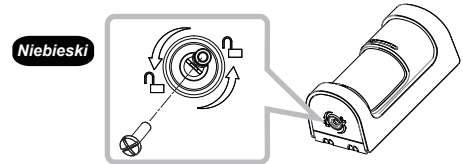

Wkręt zabezpieczający

Wkręt zabezpieczający (w zestawie) zapobiega przypadkowemu odcepieniu pokrywy.

5 Sprawdzenie

5-1. Test przejścia

- 1 Zamknij pokrywę. Test przejścia rozpocznie się automatycznie.
- 2 Upewnij się, że dioda LED świeci się przez 2 sekundy w przypadku wykrycia żądanego obiektu.
- 3 Test przejścia kończy się 3 minuty po zamknięciu pokrywy przedniej, gdy dioda LED zamiga przez 5 sekund.

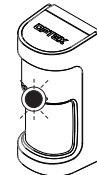
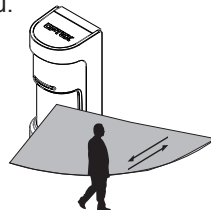
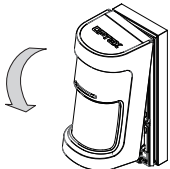

5-2. Wskazania diody LED

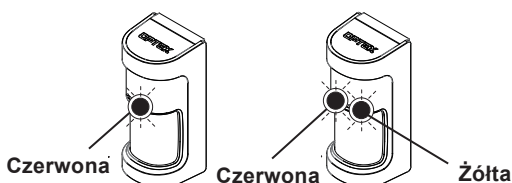

Przygotowanie; Miga przez 60 s lub krócej.



Alarm; Świeci przez 2 s.

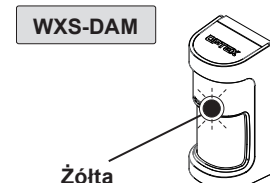

Detekcja mikrofalowa; Świeci przez 2 s.

Wykrywanie maskowania; Miga 3-krotnie – cykl powtarzany.

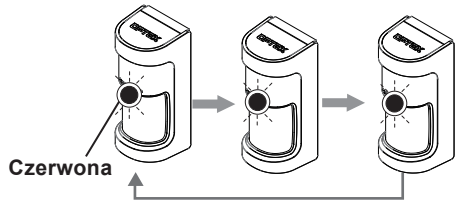

Montaż wysoki

Ustawienie dla montażu wysokiego; miga w przypadku uaktywnienia czujnika sabotażu.

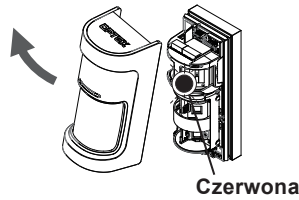

6 Obszar detekcji

Montaż niski

Widok z góry

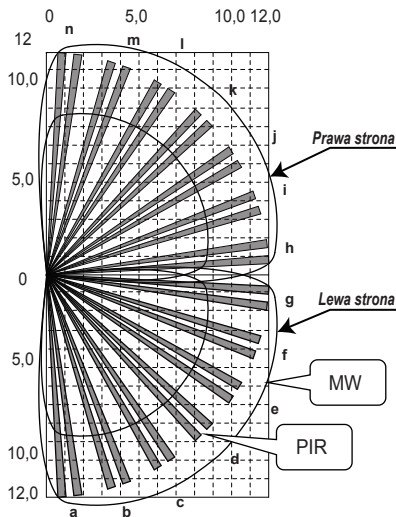

Jednostka: m

Widok z boku

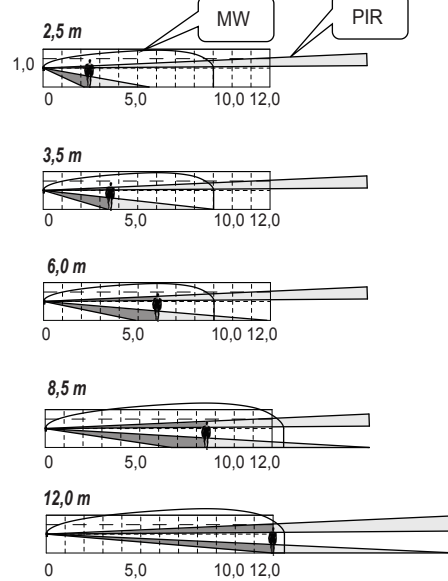

Montaż wysoki

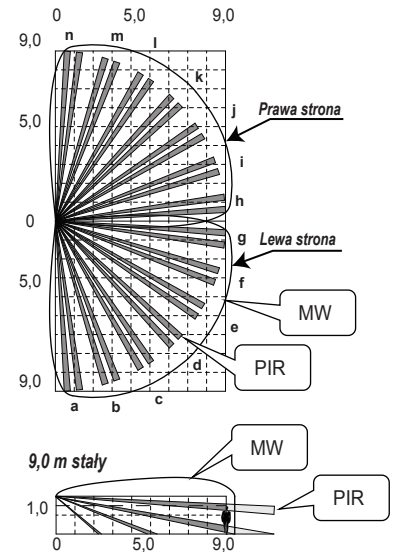

7 Specyfikacja

Model	WXS-AM	WXS-DAM-X5
Metoda detekcji	PIR	PIR+MW
Charakterystyka detekcji	Montaż wysoki: 9,0 m, kąt 180° Montaż niski: 12,0 m, kąt 180°	
Kanały detekcji	Montaż wysoki: 14 par poziomych, 4 warstwy pionowe Montaż niski: 14 par poziomych, 2 warstwy pionowe	
Regulacja zasięgu PIR	Montaż wysoki: 9,0 m (wartość stała) Montaż niski: 2,5 do 12,0 m (płynna regulacja)	
Wykrywana prędkość ruchu	0,3 do 2,0 m/s	
Czułość	2,0°C przy 0,6 m/s Ustawiana oddzielnie dla każdej strony	
Zasilanie	9,5 – 18 V DC	
Pobór prądu	23 mA (maks.) przy 12 V DC	24 mA (maks.) przy 12 V DC
Czas trwania alarmu	2,0 ± 1 s	
Czas przygotowania do pracy	60 s lub krótszy (dioda LED miga)	
Wyjście alarmu (P)	28 V DC 0,1 A (maks.) [przełączanie: tylko prawa strona lub alarm z obu stron], [N. O. / N.C.]	
Wyjście alarmu (L)	28 V DC 0,1 A (maks.) [przełączanie: tylko lewa strona lub alarm z obu stron], [N. O. / N.C.]	
Wyjście usterki	N.C. 28 V DC, 0,1 A (maks.)	
Wyjście antysabotażowe	N.C. 28 V DC, 0,1 A (maks.) otwarte w przypadku zdjęcia pokrywy, przemieszczenia bloku sterowania lub płyty montażowej	
Dioda LED	czerwona	1. Przygotowanie do pracy, 2. Alarm, 3. Wykrycie maskowania, 4. Ustawienie „montaż wysoki” (po uaktywnieniu czujnika antysabotażowego dioda LED miga przy aktywnym ustawieniu „montaż wys.”)
	żółta	1. Przygotowanie do pracy 2. Detekcja za pomocą mikrofal
Temperatura pracy	od -30°C do +60°C	
Wilgotność otoczenia	maks. 95%	
Stopień szczelności obudowy	IP 55	
Miejsce montażu	Na ścianie, na słupku (na zewnątrz, wewnątrz)	
Wysokość montażu	Montaż wysoki: 2,0 m Montaż niski: od 0,8 m do 1,2 m	
Waga	585 g	625 g
Akcesoria	[1] Płyta maskowania obszaru x 5, [2] Wkręt (4x20 mm) x 2, [3] Wkręt zabezpieczający x 1	

* Dane techniczne i konstrukcja mogą ulec zmianie bez wcześniejszego powiadomienia.
* Urządzenia zaprojektowano w celu wykrywania intruza i aktywacji centrali alarmowej – stanowią jedynie część kompletnego systemu i z tego powodu nie ponosimy odpowiedzialności za szkody ani straty w wyniku włamania.

8 Wymiary

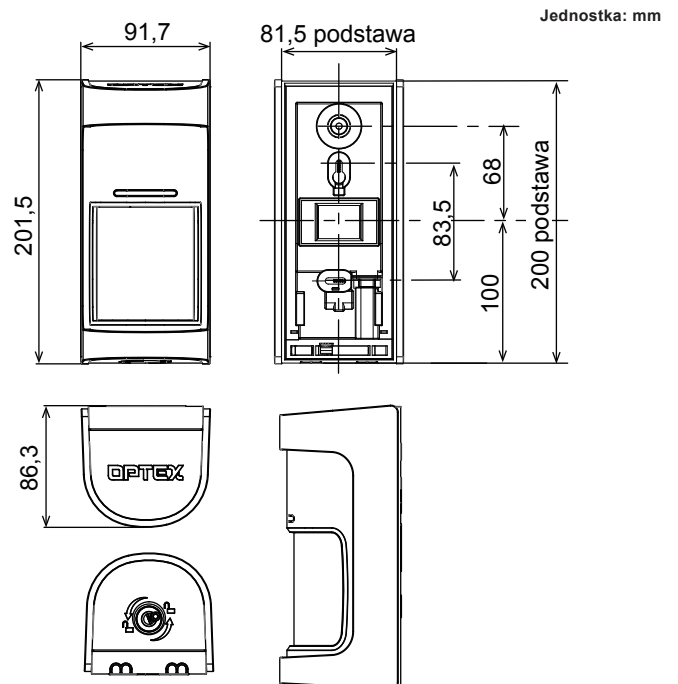

9 Zgodność z przepisami

- Firma OPTEX oświadcza, że produkt WXS-DAM-X5 jest zgodny z dyrektywą 2014/53/UE.
Pełny tekst dokumentu znajduje się na stronie: www.optex.net
- Częstotliwość i moc wytwarzanego promieniowania mikrofalowego
WXS-DAM-X5: 10,525 GHz 15,78 mW EIRP
- Poniższa lista zawiera obszary zastosowania urządzenia zgodnie z przeznaczeniem oraz wszelkie znane ograniczenia. W przypadku krajów niefigurujących na liście prosimy o zasięgnięcie informacji w odpowiedniej instytucji zarządzania częstotliwościami.
10,525 GHz: Belgia, Dania, Finlandia, Grecja, Włochy, Luksemburg, Holandia, Hiszpania, Szwecja, Islandia, Norwegia, Szwajcaria
- WXS-DAM-X5 spełnia również normy UE dotyczące wartości granicznych określone dla środowiska niekontrolowanego. Urządzenie należy instalować i użytkować w odległości minimum 20 cm między promiennikiem a ciałem użytkownika.

■ Dane kontaktowe na terenie UE

Producent:

OPTEX CO., LTD.
5-8-12 Ogoto, Otsu, Shiga, 520-0101 JAPONIA

Autoryzowany przedstawiciel W Europie:

OPTEXT (EUROPE) LTD./EMEA HEADQUARTERS
Unit 13, Cordwallis Park, Clivemont Road,
Maidenhead, Berkshire, SL6 7BU, WLK. BRYTANIA



OPTEX Security Sp. z o.o. (Poland)
www.optex-europe.com/pl

Copyright (C) 2018 OPTEX CO.,LTD.