

SZEROKOKĄTNA CZUJKA ZEWNĘTRZNA

Seria VX SHIELD

MODEL ZASILANY BATERYJNIE

- VXS-RAM : model z antymaskingiem
- VXS-RDAM-X5 : antymasking + mikrofałe 10,525 GHz
- VXS-RDAM-X8 : antymasking + mikrofałe 10,587 GHz

1 Wstęp

Wersja mobilna instrukcji w wielu językach jest dostępna na stronie:



<http://navi.optex.net/manual/50109>

- Niniejszy skrócony podręcznik stanowi część pełnej instrukcji obsługi określającej procedury montażu dla instalatorów.
- Pełną instrukcję montażu w wielu wersjach językowych zamieszczono na stronie internetowej.
- W razie konieczności uzyskania informacji o działaniu kompletnego systemu należy skontaktować się z jego instalatorem.

2 Deklaracja producenta

Ostrzeżenie

< Dotyczy wyłącznie VXS-RDAM >

Uwaga

3 Montaż

3-1. Identyfikacja części

<Akcesoria>

Przewód ZASILANIA i ALARMU Przewód sygnału USTERKI

Taśma „rzep”

Naklejka maskująca x 3

Do montażu na ścianie
Wkręt (4 x 20 mm)

Zestaw wkrętów

<Opcje>

Opcjonalna obudowa (biała / czarna)

Pojemnik na baterie (RBB-01)

Pokrywa przednia (biała / szara / czarna)

3-2. Przed montażem

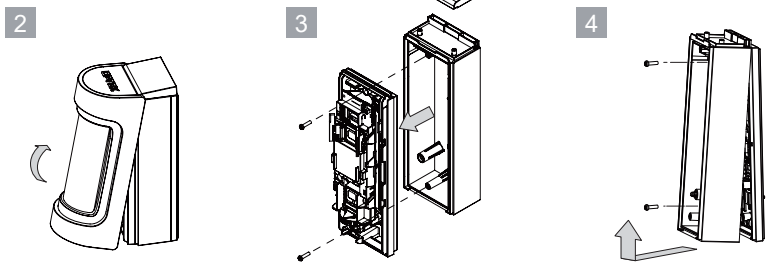
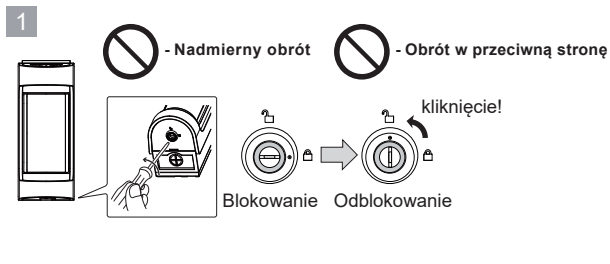

3-3. Montaż

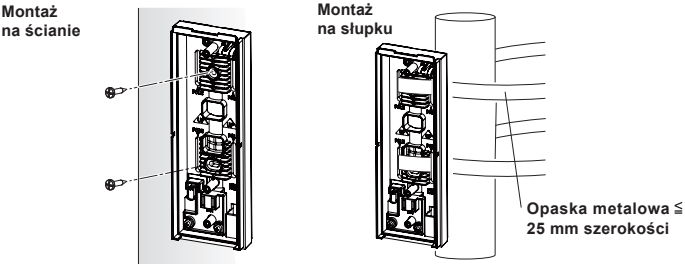

3-4. Żywotność baterii

Typ baterii	Model	W latach (zbliżona)			
		VXS-RAM		VXS-RDAM	
	Odstęp (s)	120	5	120	5
CR123A (3 V DC, 1 300 mAh)		6	5	4	3
CR2 (3 V DC, 750 mAh)		4	3	2	1
1/2AA (3 V DC, 1 000 mAh)		5	4	3	2

Obliczenia wykonano w konfiguracji: jedna bateria, brak współdzielenia zasilania baterijnego z nadajnikiem, wyłączona dioda LED i włączony antymasking.

3-5. Podłączenie nadajnika bezprzewodowego

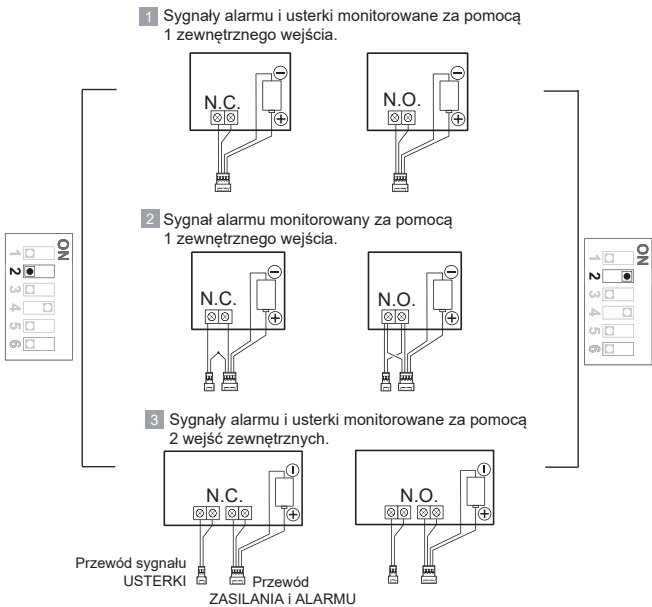

✓ Patrz instrukcja obsługi (opcjonalnego) produktu RBB-01.

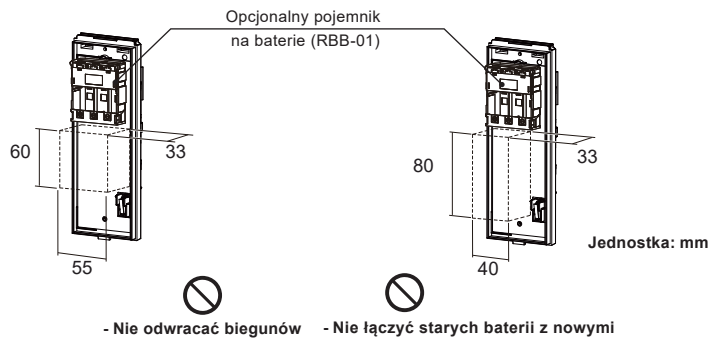

3-6. Nadajnik bezprzewodowy i baterie

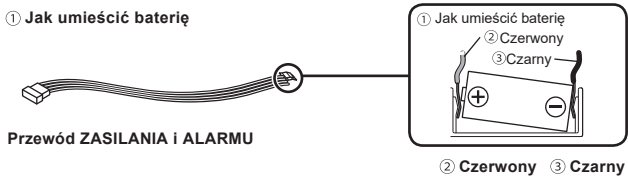
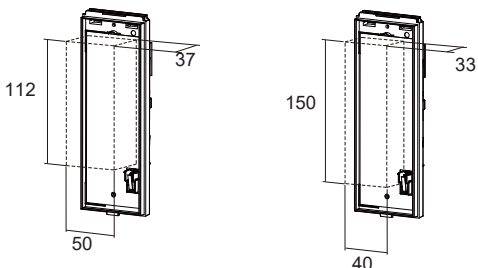

3-7. Montaż i okablowanie

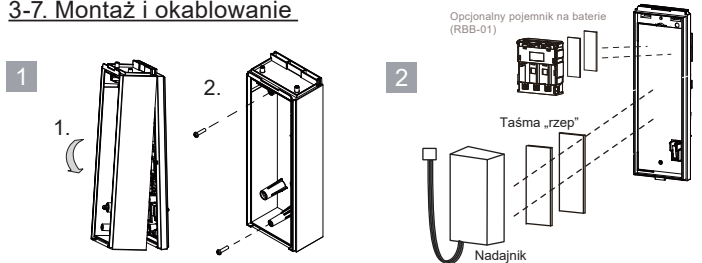

3 Łączenie

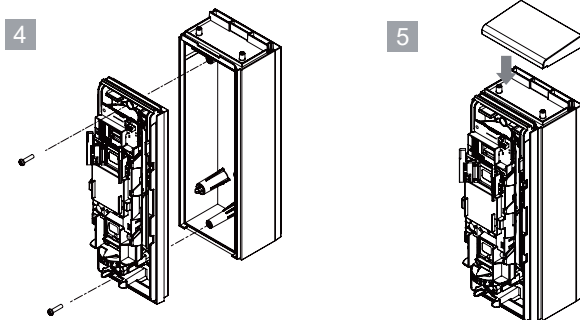
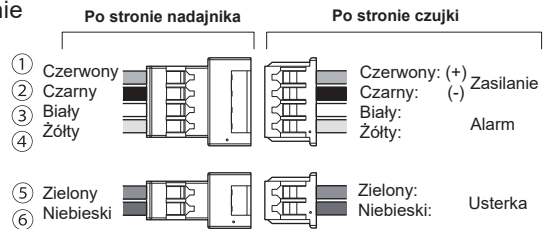

4 Ustawienia

4-1. Ustawianie kąta obrotu obszaru detekcji

Ustawienia fabryczne

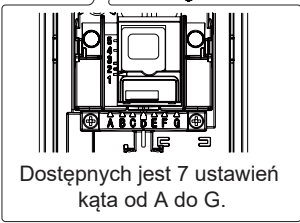
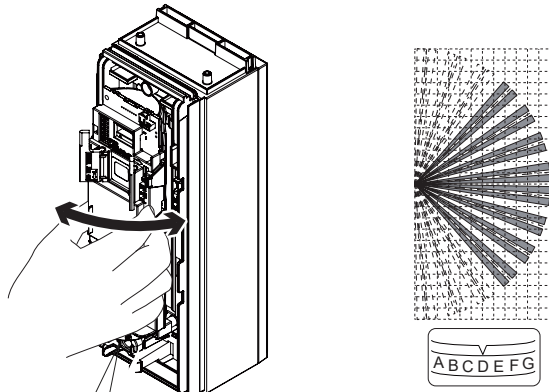

Dostępnych jest 7 ustawień kąta od A do G.

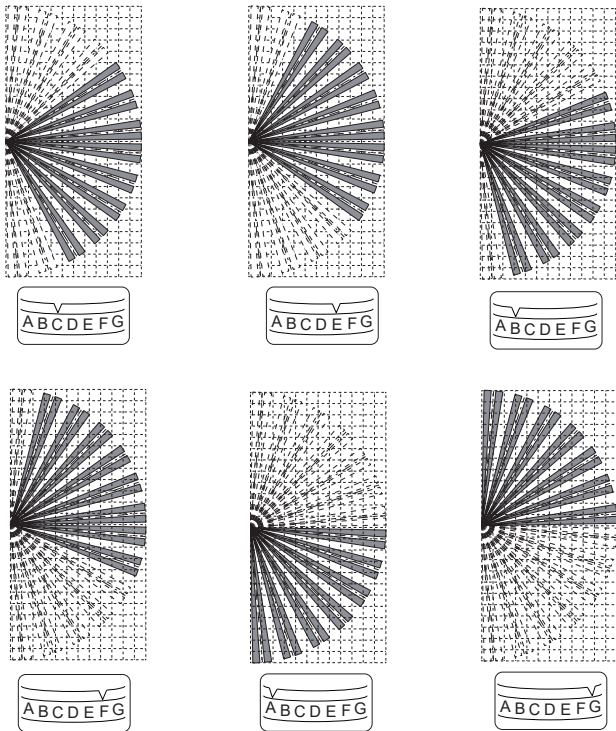

4-2. Maskowanie obszaru detekcji PIR

1

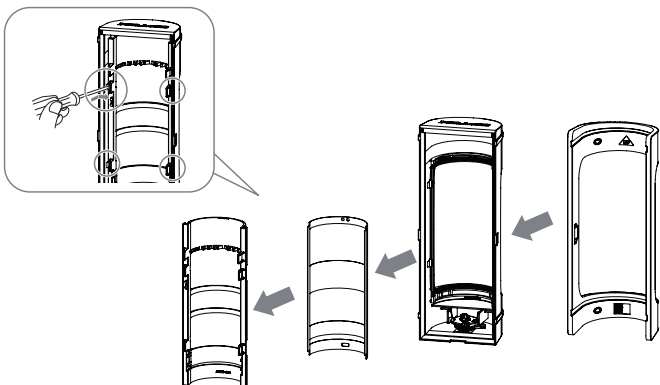

2

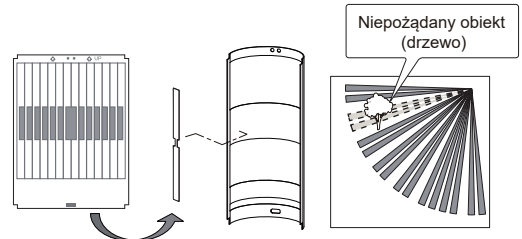

3

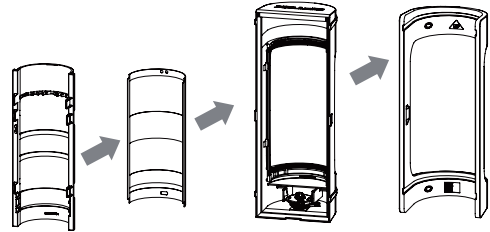

4-3. Regulacja zasięgu detekcji

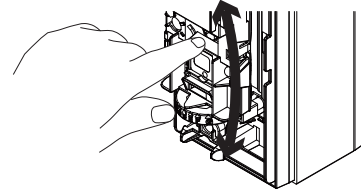

Jednostka: m

Regulacja obszaru w pionie	Obszar detekcji	Regulacja czułości mikrofal
1	[12,0 m] MW PIR	+
2	[8,5 m]	+
3	[6,0 m]	+
4	[3,5 m]	+
5	[2,5 m]	+

4-4. Ustawienie mikroprzełącznika

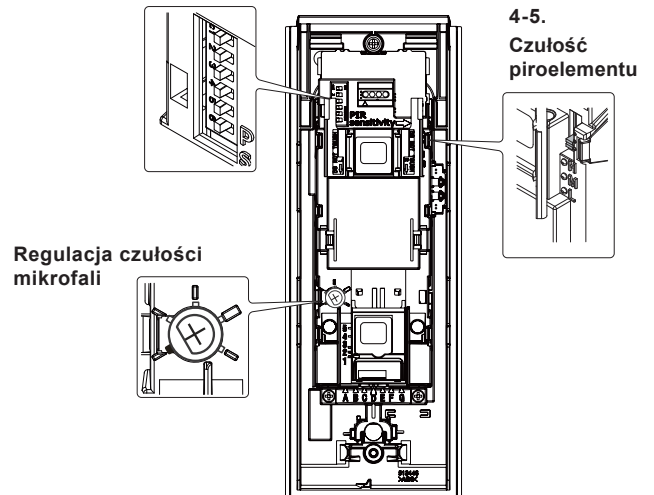

4-5. Czulość piroelementu

Regulacja czułości mikrofal

4-4. Ustawienie mikroprzełącznika

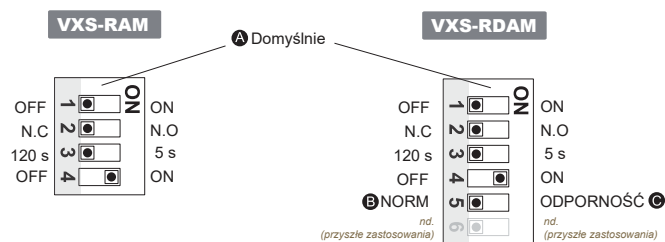

1	LED	4	Antymasking
2	Alarm i usterka	5	Odporność mikrofalii
3	Ustawienia oszczędzania baterii	6	Przyszłe zastosowania

4-5. Czulość piroelementu

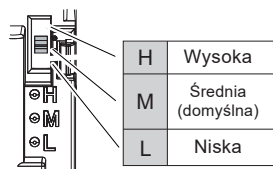

5 Sprawdzenie

5-1. Test przejścia

- 1 Zamknąć pokrywę przednią, test przejścia rozpocznie się automatycznie.
- 2 Upewnić się, że dioda LED świeci się przez 2 sekundy w przypadku wykrycia żądanego obiektu.
- 3 Test przejścia kończy się 3 minuty po zamknięciu pokrywki przedniej, gdy dioda LED zamiga przez 5 sekund.

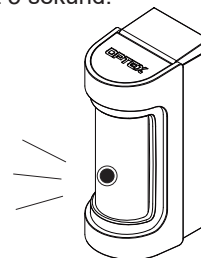
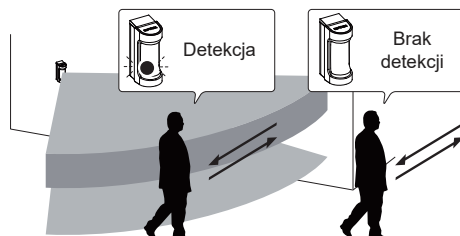
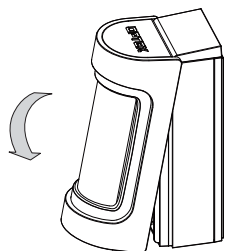

5-2. Wskazania diody LED

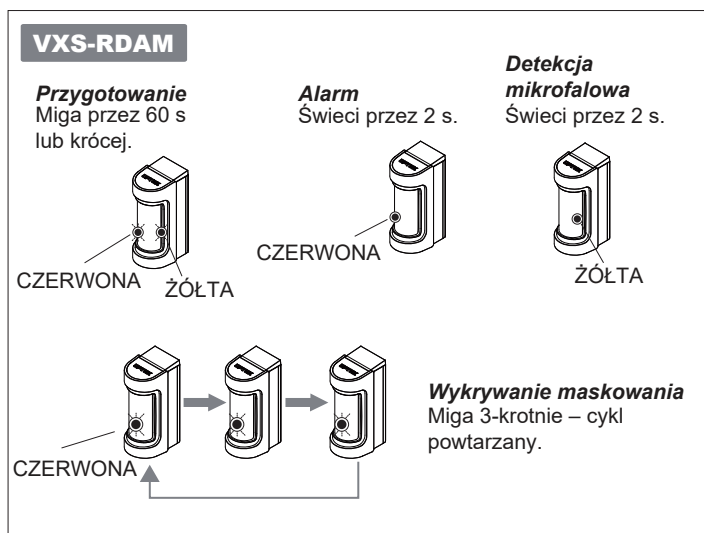
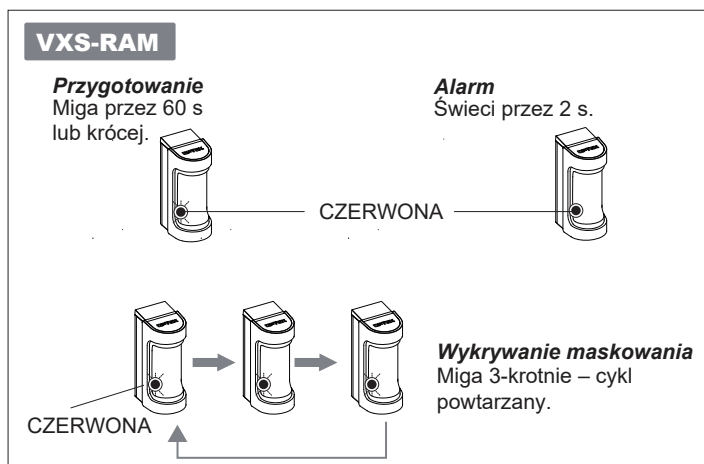

6 Obszar detekcji

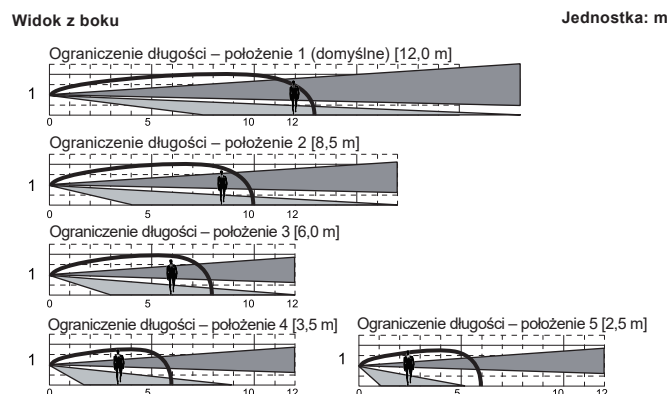
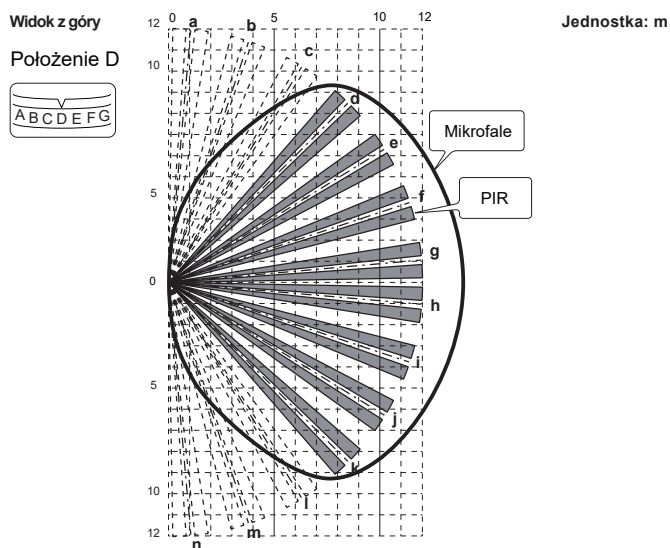

7 Specyfikacja

Model	VXS-RAM	VXS-RDAM
Metoda detekcji	PIR	PIR + MW
Charakterystyka detekcji	12 m, kąt 90° / 16 stref	
Regulacja	2,5 – 12 m (5 poziomów)	
Wykrywana prędkość ruchu	0,3 do 2,0 m/s	
Czułość	2,0°C przy 0,6 m/s	
Zasilanie	3 – 9 V DC, baterie litowe lub alkaliczne	
Pobór prądu (oprócz testu przejścia)	9 µA tryb czuwania / 4 mA (maks.) przy 3 V DC	9 µA tryb czuwania / 4 mA (maks.) przy 3 V DC
Czas trwania alarmu	2,0 ± 1 s	
Czas przygotowania do pracy	60 s lub krótszy (diody LED miga)	
Wyjście alarmu	N.C. / N.O., przełączane 10 V DC 0,01 A (maks.)	
Wyjście usterki	N.C. / N.O., przełączane 10 V DC 0,01 A (maks.)	
Wskazania diod LED	Diody czerwone: 1. Przygotowanie do pracy 2. Alarm 3. Wykrycie maskowania	Diody czerwone: 1. Przygotowanie do pracy 2. Alarm 3. Wykrycie maskowania + Diody żółte: 1. Przygot. do pracy 2. Detekcja mikrofalowa
	(włączony mikroprzełącznik lub test przejścia)	
Temperatura pracy	od -20°C do +60°C	od -20°C do +45°C
Wilgotność otoczenia	maks. 95%	
Stopień szczelności obudowy	IP55	
Miejsce montażu	na ścianie, na słupku (na zewnątrz, wewnątrz)	
Wysokość montażu	od 0,8 do 1,2 m	
Waga	500 g	550 g
Akcesoria	Przewód zasilania i alarmu, przewód usterki, taśma „rzep”, wkręt (4 x 20 mm) x 2, uszczelka maskująca	

- Dane techniczne i konstrukcja mogą ulec zmianie bez wcześniejszego powiadomienia.
- Urządzenia zaprojektowano w celu wykrywania intruza i aktywacji centrali alarmowej – stanowią jedynie część kompletnego systemu i z tego powodu nie ponosimy odpowiedzialności za szkody ani straty.

8 Wymiary

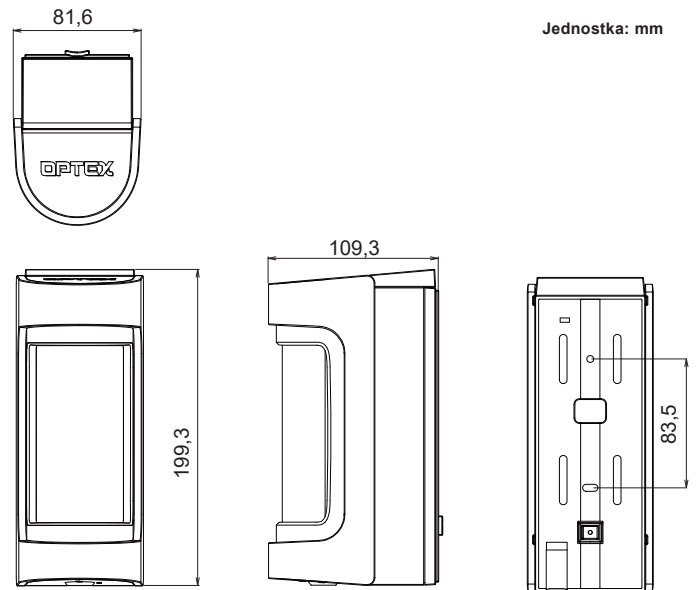

Jednostka: mm

9 Zgodność z przepisami

- Firma OPTEX oświadcza, że produkt VXS-RDAM jest zgodny z dyrektywą 2014/53/UE. Pełny tekst dokumentu znajduje się na stronie: www.optex.net
- Moc wytwarzanego promieniowania mikrofalowego
VXS-RDAM-X5: 10,525 GHz 15,78 mW EIRP
VXS-RDAM-X8: 10,587 GHz 8,93 mW EIRP
- Poniższa lista zawiera obszary zastosowania urządzenia zgodnie z przeznaczeniem oraz wszelkie znane ograniczenia. W przypadku krajów niefigurujących na liście należy skontaktować się z właściwym urzędem ds. komunikacji elektronicznej.
10,525 GHz: Belgia, Dania, Finlandia, Grecja, Włochy, Luksemburg, Holandia, Hiszpania, Szwecja, Islandia, Norwegia, Szwajcaria
10,587 GHz: Francja, Irlandia, Wielka Brytania, Belgia, Holandia, Luksemburg
- VXS-RDAM spełnia również normy UE dotyczące wartości granicznych określone dla środowiska niekontrolowanego. Urządzenie należy instalować i użytkować w odległości minimum 20 cm między promiennikiem a ciałem użytkownika.
- Dane kontaktowe na terenie UE
Producent:
OPTEX CO., LTD.
5-8-12 Ogoto, Otsu, Shiga, 520-0101 JAPONIA
Autoryzowany przedstawiciel w Europie:
OPTEX (EUROPE) / EMEA HEADQUARTERS
Marandaz House 1 Cordwallis Park, Clivemont Road, Maidenhead, Berkshire, SL6 7BU, WLK. BRYTANIA
- Dostępne są także następujące modele w kolorze białym.
VXS-R(W) VXS-RAM(W) VXS-RDAM(W)-X5 VXS-RDAM(W)-X8



OPTEX Security Sp. z o.o. (Poland)
www.optex-europe.com/pl

Copyright (C) 2017 OPTEX CO.,LTD.