

AKCESORIA DODATKOWE

ABC-4

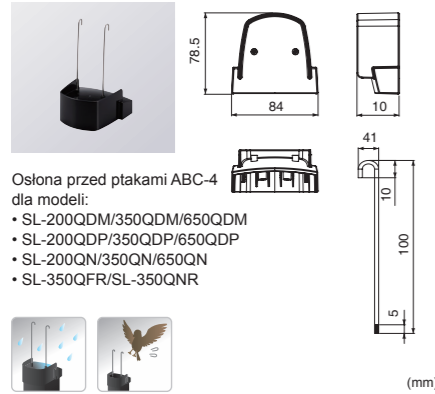

Ostona przed ptakami ABC-4 dla modeli:
 • SL-200QDM/350QDM/650QDM
 • SL-200QDP/350QDP/650QDP
 • SL-200QN/350QN/650QN
 • SL-350QFR/SL-350QNR



(mm)

BC-4

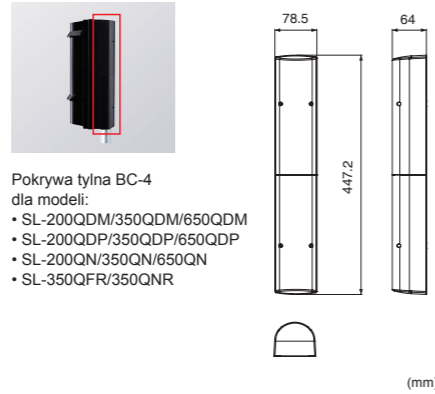

Pokrywa tylna BC-4 dla modeli:
 • SL-200QDM/350QDM/650QDM
 • SL-200QDP/350QDP/650QDP
 • SL-200QN/350QN/650QN
 • SL-350QFR/350QNR

(mm)

PSC-4

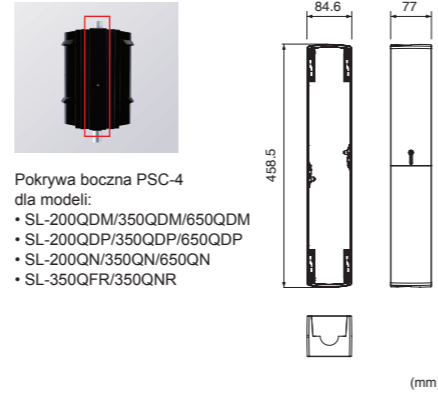

Pokrywa boczna PSC-4 dla modeli:
 • SL-200QDM/350QDM/650QDM
 • SL-200QDP/350QDP/650QDP
 • SL-200QN/350QN/650QN
 • SL-350QFR/350QNR

(mm)

CBR-4

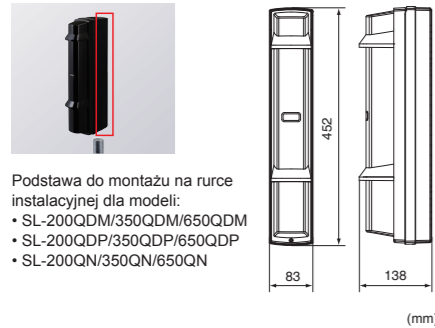

Podstawa do montażu na rurce instalacyjnej dla modeli:
 • SL-200QDM/350QDM/650QDM
 • SL-200QDP/350QDP/650QDP
 • SL-200QN/350QN/650QN

(mm)

HU-3

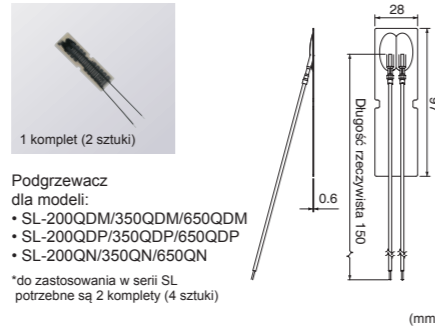

1 komplet (2 sztuki)
 Podgrzewacz dla modeli:
 • SL-200QDM/350QDM/650QDM
 • SL-200QDP/350QDP/650QDP
 • SL-200QN/350QN/650QN
 *do zastosowania w serii SL potrzebne są 2 komplety (4 sztuki)

(mm)

Napięcie zasilania	24V AC/DC
Pobór prądu	420mA(max.) (na komplet 2szt.)
Termostat	60°C

BCU-5

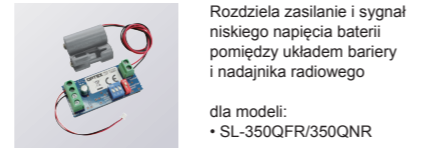

Rozdziela zasilanie i sygnał niskiego napięcia baterii pomiędzy układem bariery i nadajnika radiowego

dla modeli:
 • SL-350QFR/350QNR

Napięcie zasilania	3.2 - 4.0 VDC	
Wejście słabej baterii	N.C.	
Pobór prądu	około 5 µA at 3.6 VDC (bez obciążenia)	
Napięcie wyjściowe	Normalne	ok. 2,3-3,6 V DC
	Słaba bateria	ok. 2,0-2,6 V DC
Prąd wyjściowy	100 mA (max.)	
Temperatura pracy	-20°C - +60°C	
Wilgotność	95% (max.)	

BAU-4

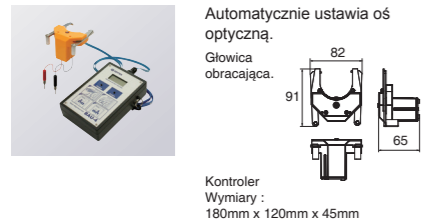

Automatycznie ustawia oś optyczną.
 Głowica obracająca.

Kontroler
 Wymiary :
 180mm x 120mm x 45mm

Przystawka do strojenia dla modeli:
 • SL-200QDM/350QDM/650QDM (applicable to receiver and transmitter)
 • SL-200QDP/350QDP/650QDP
 • SL-200QN/350QN/650QN
 • SL-350QFR/350QNR
 • SL-200QDP-BT/350QDP-BT/650QDP-BT
 • SL-350QFR-BT/350QNR-BT (tylko odbiornik)

EC-4

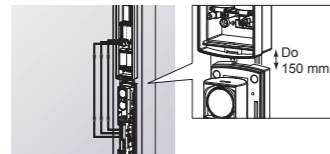

Przedłużacz z wtyczkami
 Dla modeli:
 • SL-350QFR/SL-350QNR



BARIERA PODCZERWIENI

Smart Line™ series

MODELE PRZEWODOWE

MODELE ROZBUDOWANE	MODELE STANDARDOWE
SL-200QDM : 60m	SL-200QDP : 60m
SL-350QDM : 100m	SL-350QDP : 100m
SL-650QDM : 200m	SL-650QDP : 200m

MODELE PODSTAWOWE	MODELE PRZYGOTOWANE DO MONTAŻU W KOLUMNIE
SL-200QN : 60m	SL-200QDP-BT : 60m
SL-350QN : 100m	SL-350QDP-BT : 100m
SL-650QN : 200m	SL-650QDP-BT : 200m

MODELE ZASILANE BATERYJNIE

MODELE STANDARDOWE	MODELE PODSTAWOWE
SL-350QFR : 100m	SL-350QNR : 100m

MODELE PRZYGOTOWANE DO MONTAŻU W KOLUMNIE
 SL-350QFR-BT : 100m



OPTEX CO., LTD. (JAPAN) URL: <http://www.optex.net/>

OPTEX INC. (U.S.)
 URL: <http://www.optexamerica.com/>

OPTEX DO BRASIL LTDA. (Brazil)
 URL: <http://www.optex.net/br/es/sec/>

OPTEX (EUROPE) LTD. / EMEA HQ (U.K.)
 URL: <http://www.optexeurope.com/>

OPTEX TECHNOLOGIES B.V. (The Netherlands)
 URL: <http://www.optex.eu/>

OPTEX SECURITY SAS (France)
 URL: <http://www.optex-security.com/>

OPTEX SECURITY Sp.z o.o. (Poland)
 URL: <http://www.optex.com.pl/>

OPTEX PINNACLE INDIA, PVT., LTD. (India)
 URL: <http://www.optex.net./in/en/sec/>

OPTEX KOREA CO.,LTD. (Korea)
 URL: <http://www.optexkorea.com/>

OPTEX (DONGGUAN) CO.,LTD. SHANGHAI OFFICE (China)
 URL: <http://www.optexchina.com/>

KAŻDY automatycznie

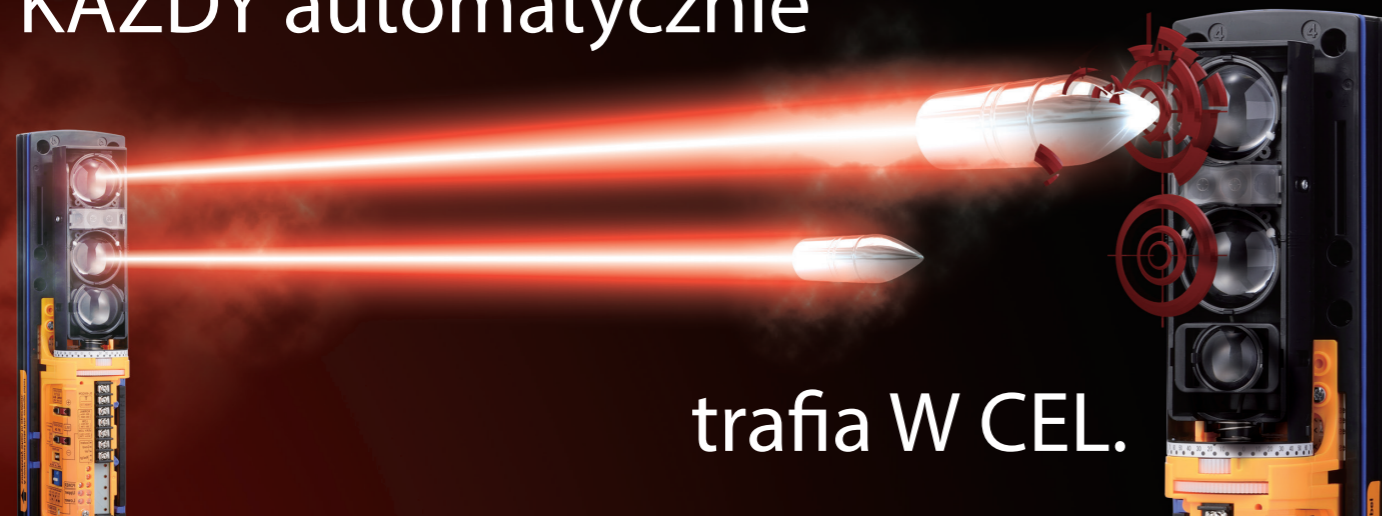

trafia W CEL.



PROBLEMY ZLIKWIDOWANE

Prawidłowe działanie aktywnej bariery podczerwieni wymaga doskonałego zestrojenia nadajnika i odbiornika. Uzyskanie maksymalnego poziomu energii wiązki docierającej do odbiornika wymaga cierpliwości i uwagi oraz zajmuje dość dużo czasu. Nowa seria SL została skonstruowana przez OPTEX pozwala na uzyskanie doskonałego zestrojenia układu mniejszym nakładem pracy.

WIZJER SNAJPERSKI™

WIZJER POWIĘKSZAJĄCY 2x

Nowy teleskopowy wizjer poprawia widoczność w czasie strojenia optycznego. Prawidłową instalację i stabilność działania także na dużych odległościach można uzyskać w krótszym czasie.



Tradycyjny

Wizjer powiększający 2x



PRZYSTAWKA DO STROJENIA : BAU-4 (opcja)

Przystawka do strojenia BAU-4 służy do automatycznego precyzyjnego strojenia osi optycznej. Dzięki temu instalator może uzyskać najwyższy poziom dostrojenia na dystansie 200m pracując samodzielnie.

Pierwsza w świecie PRZYSTAWKA DO AUTOMATYCZNEGO STROJENIA



WSKAŹNIK ŚWIETLNY I DŹWIĘKOWY

SL-QDM: NADAJNIK I ODBIORNIK
SL-QDP: tylko ODBIORNIK

Optyczny wskaźnik dostrojenia składa się z 5 diod LED oznaczających osiągnięcie kolejnego poziomu od słabego do doskonałego. Dodatkowo można wykorzystać wbudowany sygnalizator dźwiękowy.

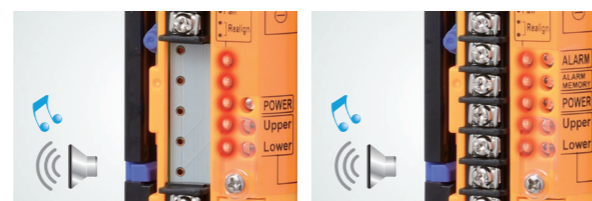

NADAJNIK

ODBIORNIK

PRZEŁĄCZNIK WYBORU GÓRNYCH/DOLNYCH WIĄZEK

SL-QDM/SL-QDP : NADAJNIK I ODBIORNIK

Oddzielne strojenie optyczne górnych i dolnych wiązek można wykonać bez używania płytek blokujących. Seria SL wyposażona jest w przełącznik wyboru górnych lub dolnych wiązek w zależności od potrzeb.



Podwójna modulacja (tylko SL-QDM/QDP)

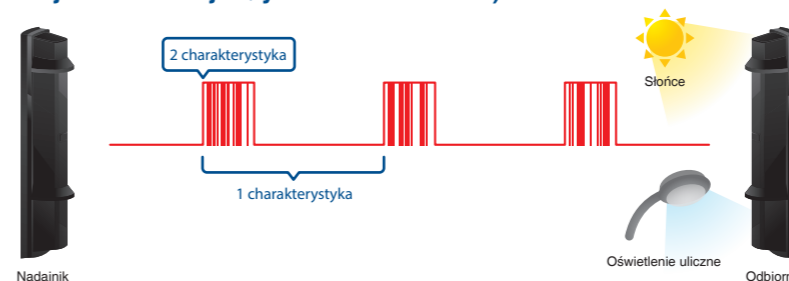

W seriach SL-QDM i SL-QDP zastosowano technologię podwójnej modulacji polegającą na indywidualizacji kształtu impulsu. Umożliwia to lepsze odróżnianie sygnałów alarmowych od zakłóceń powodujących fałszywe alarmy np. słońce lub inne zewnętrzne źródła światła. Skutkiem jest mniejszą ilość utraconych czy fałszywych alarmów. Podwójna modulacja wiązki, razem z technologią ochrony przed światłem widzialnym zapewnia wysoką stabilność pracy bariery w wymagającym środowisku zewnętrznym.

SZEROKA STREFA OCHRONY I JEDNOLITE WZORNICTWO OBUDOWY

Nowa seria obejmuje także modele krótkiego zasięgu SL-200QN/SL-200QDP/SL-200QDM z szeroką strefą ochrony skutecznie redukującą ilość fałszywych alarmów wywoływanych przez ptaki i spadające liście. Urządzenia o różnym zasięgu wyglądają identycznie, co podnosi estetykę wykonanego systemu.



Standardowa bariera krótkiego zasięgu



Seria Smart Line

SZCZELNA OBUDOWA IP65

Wszystkie miejsca narażone na działanie wody lub pyłu, takie jak otwory montażowe, przepusty kablowe i połączenie pokrywy z podstawą zabezpieczono gumowymi uszczelkami.



ODPORNĄ NA MATOWIENIE POKRYWA Z POLIWĘGLANU

Pokrywa jest odporna na oddziaływanie ultrafioletu. Zapewnia to właściwą przepuszczalność podczerwieni przez długi czas.



TRADYCYJNA

Seria SL

WĄSKA OBUDOWA I NISKA MASA

Seria SL w porównaniu do klasycznych rozwiązań jest o 15% lżejsza i ma o 20% mniejsze rozmiary.

PLYTKI BLOKOWANIA WIĄZEK

Płytki blokujące wiązki w czasie strojenia jest stabilna i nie zostanie zerwana przez wiatr. Po zakończeniu strojenia płytki umieszcza się w uchwycie wewnątrz pokrywy, więc nie trzeba pamiętać o nich w czasie konserwacji systemu.

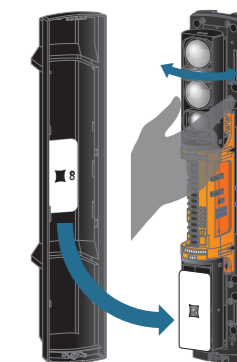

KSZTAŁT ZAPOBIEGAJĄCY OSZRONIENIU (konstrukcja daszka)

Daszki umieszczone nad górnym i dolnym zespołem wiązek chronią przed oszronieniem przedniej pokrywy, dzięki czemu wiązki mają większą moc, a praca jest bardziej stabilna.

KONTRASTOWY KOLOR WNETRZA

Jaskrawy kolor wnętrza ułatwia strojenie optyczne.

POKRĘTŁA DO STROJENIA

Strojenie nie wymaga już używania wkrętaka, a pokrętła precyzyjnie obraca się palcami.

CZTERY WIĄZKI Z SOCZEWEK ASFERYCZNYCH

Wiązki podczerwieni o skupionej energii i wymaganym kierunku są ukształtowane przez wysokiej klasy soczewki asferyczne.

ODPORNOŚĆ NA ZAKŁÓCENIA ŚRODOWISKOWE

OCHRONA PRZED ŚWIATŁEM WIDZIALNYM (tylko SL-QDM/SL-QDP)

Składająca się z trzech procesów technologia ochrony przed światłem widzialnym zapewnia lepsze działanie w warunkach zakłóceń od zewnętrznych źródeł światła (np. słońce, uliczne lampy rtęciowe czy oświetlenie jarzeniowe).

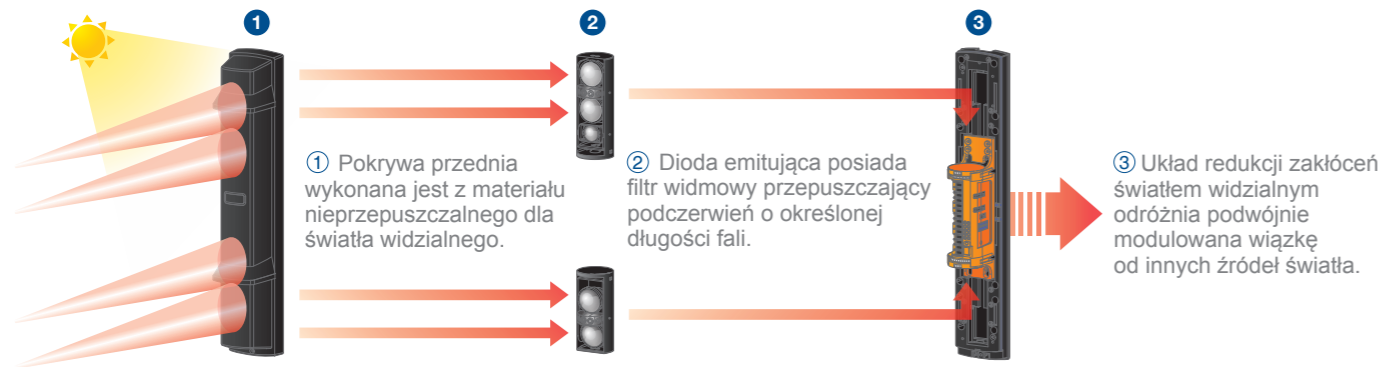

STEROWANIE MOCĄ WIĄZKI (tylko SL-QDM/SL-QDP)

Przełącznik sterowania mocą wiązki umożliwia ustawienie jej na poziomie NORMALNYM, NISKIM lub BARDZO NISKIM. Przykłady zastosowania:

Zmniejszenie mocy wiązki powodującej zakłócenia na skutek odbicia od ściany lub podłoża.

Zmniejszenie mocy wiązki wzajemnie zakłócającego się zespołu barier zamontowanych piętrowo lub w linii spowodowane niestabilnością siły sygnału w stosunku do zakłóceń

Zmniejszenie mocy wiązki dla bariery pracującej na dystansie mniejszym od nominalnego

Ustawienie niższej mocy wiązki na czas strojenia optycznego dla osiągnięcia maksymalnego poziomu dostrojenia.

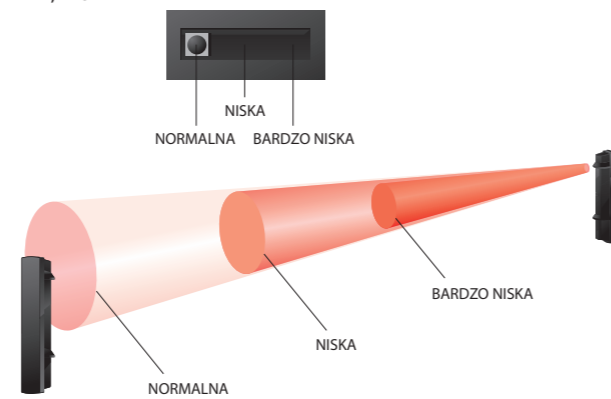

A.T.P.C.-AUTOMATIC TRANSMIT POWER CONTROL (tylko SL-QDM) Opatentowane

Automatyczna kontrola, regulacja i optymalizacja mocy wiązki pozwala na osiągnięcie najlepszych parametrów pracy. Skutkuje to zmniejszeniem ilości fałszywych i utraconych alarmów spowodowanych przez mgłę, szron, wzajemne zakłócenie lub wysycenie odbiornika.

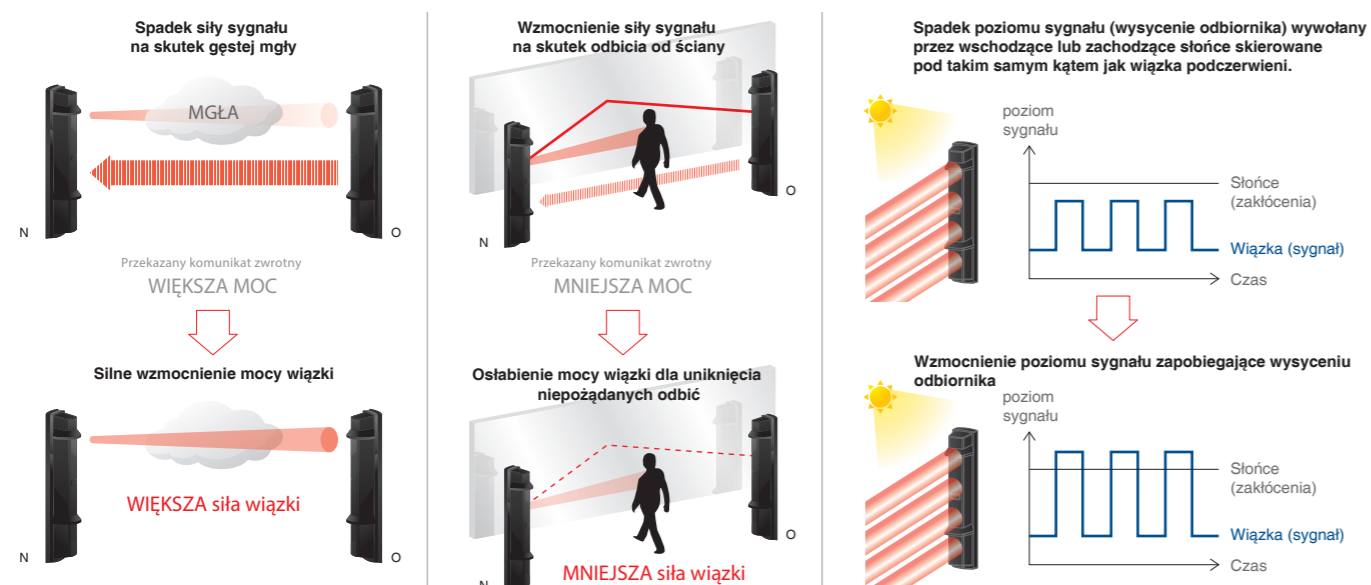

INSTRUKCJA DOBORU URZĄDZEŃ

++ Zalecany
+ Odpowiedni

	MODELE PRZEWODOWE			MODELE ZASILANE BATERYJNIE	
	ROZBUDOWANE	STANDARDOWE	PODSTAWOWE	STANDARDOWE	PODSTAWOWE
	SL-200QDM SL-350QDM SL-650QDM	SL-200QDP SL-350QDP SL-650QDP	SL-200QN SL-350QN SL-650QN	SL-350QFR	SL-350QNR
ZAKŁÓCENIA OD ŚWIATŁA (Przewidywane skutki: fałszywe alarmy)	++	+			
ODBIKACIA (Przewidywane skutki: utracone alarmy)	++	+			
WZAJEMNE ZAKŁÓCENIE (Przewidywane skutki: utracone alarmy)	++	+		+	
MGŁA (Przewidywane skutki: fałszywe alarmy)	+				
WYŁADOWANIA (Przewidywane skutki: uszkodzenie urządzenia)	+	+	+	++	++
SZRON (Przewidywane skutki: fałszywe alarmy)	++	+	+		
PRZEKAZYWANIE SYGNAŁU	+				
WSKAŹNIK ŚWIETLNY I DŹWIĘKOWY	++	+			
BEZPRZEWODOWE (ZASILANE BATERYJNIE) WIRELESS				++	++
BEAM TOWER MOUNTING		+		+	

PRZEWODOWE
SL-200QDP-BT
SL-350QDP-BT
SL-650QDP-BT

ZASILANE BATERYJNIE
SL-350QFR-BT

MODELE PRZEWODOWE



MODEL ROZBUDOWANY

SL-200QDM/350QDM/650QDM

WŁAŚCIWOŚCI

- 4 wiązki wysokiej mocy
- Podwójna modulacja
- Przełącznik mocy wiązki
- A.T.P.C.- automatyczna kontrola mocy wiązki
- I.A.S.C.- zwrotna informacja o stanie dostrojenia
- Przełącznik strojenia górnej / dolnej wiązki
- Przełącznik mocy wiązki

SPECYFIKACJA

Model	SL-200QDM	SL-350QDM	SL-650QDM
Zasięg detekcji	60m	100m	200m
Kanale synchronizacji	przełączane 4 kanały		
Pobór prądu	Normalny 26mA / Max. 60mA		
Temperatura pracy	-35°C - +60°C		
Stopień ochrony obudowy	IP65		
Wymiary W x S x D	448 x 79 x 96 mm		
Masa	2500g		

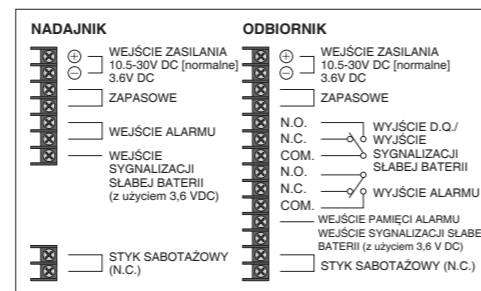

MODEL STANDARDOWY

SL-200QDP/350QDP/650QDP

WŁAŚCIWOŚCI

- 4 wiązki wysokiej mocy
- Podwójna modulacja
- Przełącznik strojenia górnej / dolnej wiązki
- Przełącznik mocy wiązki

SPECYFIKACJA

Model	SL-200QDP	SL-350QDP	SL-650QDP
Zasięg detekcji	60m	100m	200m
Kanale synchronizacji	przełączane 4 kanały		
Pobór prądu	normalny 17mA/Max. 24mA		
Temperatura pracy	-35°C - +60°C		
Stopień ochrony obudowy	IP65		
Wymiary W x S x D	448 x 79 x 96 mm		
Masa	2400g		

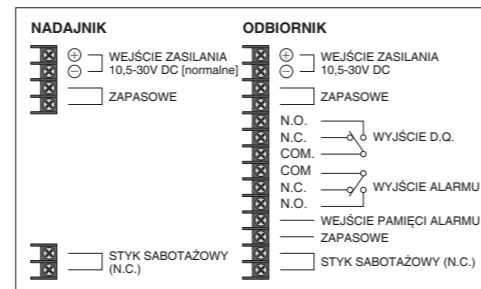

MODEL PODSTAWOWY

SL-200QN/350QN/650QN

WŁAŚCIWOŚCI

- 4 wiązki wysokiej mocy
- Przemysłowa konstrukcja
 - wąska obudowa
 - kontrastowy kolor wnętrza

SPECYFIKACJA

Model	SL-200QN	SL-350QN	SL-650QN
Zasięg detekcji	60m	100m	200m
Kanale synchronizacji	-		
Pobór prądu	38-40mA		
Temperatura pracy	-25°C - +60°C		
Stopień ochrony obudowy	IP65		
Wymiary W x S x D	448 x 79 x 96 mm		
Masa	2400g		

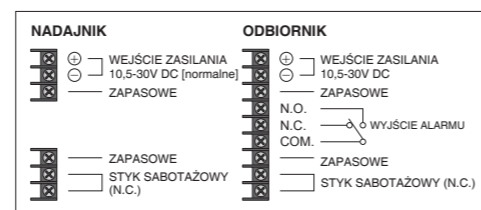

MODELE ZASILANE BATERYJNIE

bez przewodów ZASILAJĄCYCH,
bez przewodów SYGNAŁOWYCH



MODEL STANDARDOWY

SL-350QFR

MODEL PODSTAWOWY

SL-350QNR



WŁAŚCIWOŚCI:

- Daleki zasięg 100m
- Długi czas pracy baterii - 4 do 8 lat
- Duże rozmiary pojemnika na nadajnik bezprzewodowy

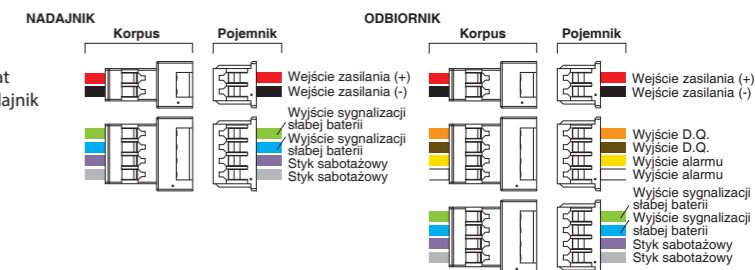

SPECYFIKACJA

Model	SL-350QFR	SL-350QNR
Zasięg detekcji	100m	100m
Kanale synchronizacji	przełączane 4 kanały	
Źródło zasilana	zalecane: 3,6V, 13,0Ah baterie litowe typu LSH20 produkcji SAFT napięcie pracy: 3,2 V - 4,0V baterie litowe nadajnik: 2 lub 4 sztuki, odbiornik: 2 lub 4 sztuki	
Pobór prądu	745µA	
Temperatura pracy	-20°C - +60°C	
Stopień ochrony obudowy	IP65	
Wymiary W x S x D	452 x 83 x 138 mm	
Masa	3300g	

BARIERY DO MONTAŻU W KOLUMNIE



MODEL PRZEWODOWY

SL-200QDP-BT/350QDP-BT/650QDP-BT

WŁAŚCIWOŚCI

- 4 wiązki wysokiej mocy
- Podwójna modulacja
- Przełącznik strojenia górnej / dolnej wiązki
- Przełącznik mocy wiązki

*Model nie zawiera podstawy i pokryw

SPECYFIKACJA

Model	SL-200QDP-BT	SL-350QDP-BT	SL-650QDP-BT
Zasięg detekcji	60m	100m	200m
Kanale synchronizacji	przełączane 4 kanały		
Pobór prądu	Normalny 17 mA / Max. 24mA		
Temperatura pracy	-35°C to +60°C		
Stopień ochrony obudowy	-		
Wymiary W x S x D	405.1 x 56.5 x 60.1 mm		
Masa	Okolo 800g		

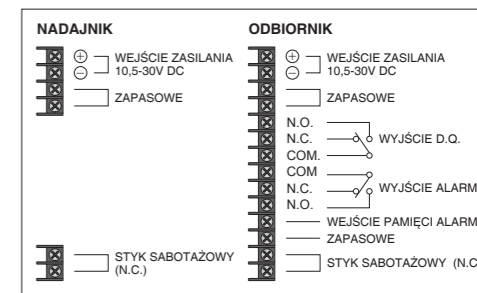

MODEL ZASILANY BATERYJNIE

SL-350QFR-BT

WŁAŚCIWOŚCI

- Daleki zasięg 100m
- Długi czas pracy baterii - 4 do 8 lat
- Duże rozmiary pojemnika na nadajnik bezprzewodowy

*Model nie zawiera podstawy i pokryw

SPECYFIKACJA

Model	SL-350QFR-BT
Zasięg detekcji	100m
Kanale synchronizacji	przełączane 4 kanały
Źródło zasilana	zalecane: 3,6V, 13,0Ah baterie litowe typu LSH20 baterie litowe nadajnik: 2 lub 4 sztuki, odbiornik: 2 lub 4 sztuki
Pobór prądu	745µA
Temperatura pracy	-20°C to +60°C
Stopień ochrony obudowy	-
Wymiary W x S x D	405.1 x 56.5 x 60.1 mm
Masa	około 800g

