

REDFSCAN Pro

SERIA WEWNĘTRZNYCH / ZEWNĘTRZNYCH CZUJEK LIDAR DALEKIEGO ZASIĘGU

Niezawodne i uniwersalne czujki REDSCAN PRO wykorzystują technologię LiDAR, tworząc wirtualną ścianę lub płaszczyznę laserową o wysokiej rozdzielczości i długości do 100 m, idealnie dostosowaną do ochrony obwodowej, jak również ochrony budynków, dachów i mienia.

Wbudowane algorytmy analityczne zapewniają czujce LiDAR skuteczną detekcję i precyzyjne śledzenie współrzędnych ruchomych obiektów o różnych wymiarach i prędkości nawet w zmieniających się warunkach atmosferycznych czy oświetleniu.

Dostępne modele:

RLS-50100V : 50 x 100 m

RLS-3060V : 30 x 60 m

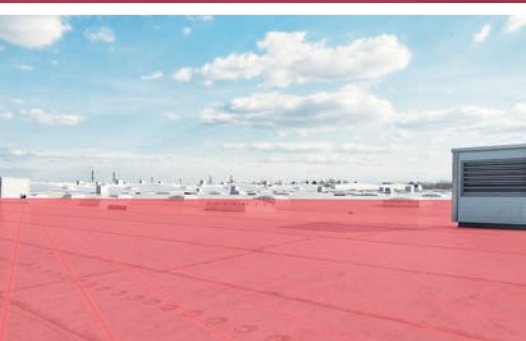

Seria czujek REDSCAN PRO zapewnia dokładną, stabilną i pozbawioną martwych pól detekcję bliskich i odległych obiektów.

Precyzyjna detekcja na dużej powierzchni

Modele REDSCAN PRO charakteryzują się obszarem detekcji odpowiednio 30 x 60 m (RLS-3060V) i 50 x 100 m (RLS-50100V), umożliwiając ochronę dużych powierzchni takich jak ogrodzenia, elewacje budynków, otwarte przestrzenie lub dachy/sufity. Niezależnie od położenia ruchomego obiektu na obszarze detekcji zostanie on wykryty z taką samą dokładnością oraz z zachowaniem prawidłowej perspektywy. Zmienne oświetlenie nie wpłynie na detekcję.

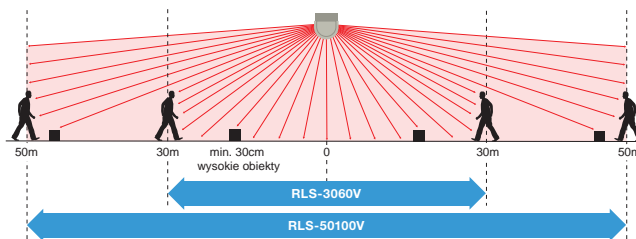

Ilustracja przedstawia czujkę REDSCAN Pro zamontowaną pionowo

Montaż pionowy lub poziomy

Czujki serii REDSCAN Pro można montować pionowo, poziomo lub pod kątem do 45°.

Wybór sposobu montażu

Modele RLS-3060V i RLV-50100V można zamontować na 3 sposoby: na ścianie, suficie lub słupku. Pozwala to na wybór sposobu montażu optymalnego dla danej lokalizacji.

Pionowy obszar detekcji

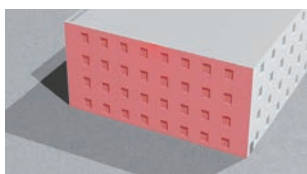

Poziomy obszar detekcji

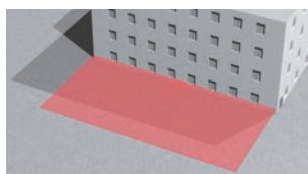

Montaż na ścianie

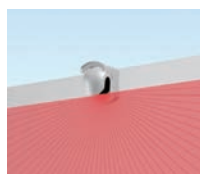

Montaż na suficie



Montaż na słupku

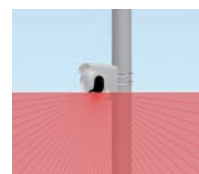

Osiem niezależnych stref detekcji

Obszar detekcji można podzielić na 8 niezależnych stref, dostosowując rozmiar obiektu docelowego, czułość i sygnał wyjściowy dla każdej z nich. Dzięki takiej elastyczności można używać jednej czujki zamiast kilku i łatwo dostosować ją do wymagań lokalizacji.

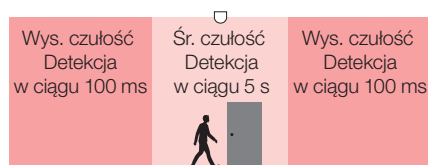

Możliwe jest ustawienie odmiennego poziomu czułości dla określonej strefy detekcji, np. drzwi lub okna.

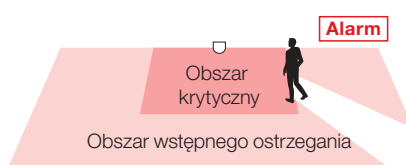

Niektóre strefy detekcji można ustawić jako strefy wstępnego ostrzegania, a inne mogą natychmiast uaktywniać alarm.

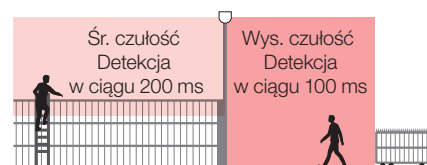

Czułość można dostosować do szacowanego ryzyka w danej strefie, np. ustawić wysoką czułość, aby wykrywać biegnącą osobę, a średnią w celu wykrycia wspinającego się intruza.

Wysoka skuteczność i pomijanie wpływu warunków otoczenia

Automatyczne dostosowanie obszaru

W różnych porach roku mogą zająć zmiany na powierzchni podłoża lub w obszarze detekcji wskutek gromadzenia się liści lub śniegu. Funkcja automatycznego dostosowania obszaru umożliwia czujce REDSCAN Pro ciągłą regulację rozmiaru obszaru detekcji między wysokością obiektu a zaktualizowaną wysokością podłoża. Zakres dostosowywania wynosi domyślnie 1 m, ale można go regulować w przedziale od 0 do 20 m.

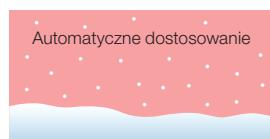

Ignorowanie małych zwierząt

Gdy czujka REDSCAN PRO działa w trybie pionowym, włączona jest funkcja ignorowania małych zwierząt, która umożliwia pomijanie niewielkich zwierząt poruszających się w obszarze detekcji.

Funkcja ta jest domyślnie aktywna; można ją jednak wyłączyć, jeśli zachodzi potrzeba zwiększenia czułości detekcji przy powierzchni podłoża.

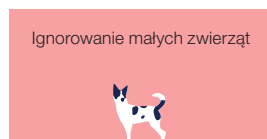

Funkcja pomijania wpływu warunków otoczenia

Ta funkcja zwiększa stabilność detekcji w niekorzystnych warunkach atmosferycznych takich jak mgła lub śnieg. Dostępne są różne ustawienia dostosowujące algorytm detekcji w zależności od nasilenia warunków atmosferycznych i gęstości opadów.

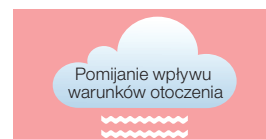

Łatwy montaż i konfiguracja

Wizualizacja obszaru detekcji

Seria REDSCAN Pro jest wyposażona w kamerę pomocniczą. Na obrazie z kamery widoczna jest linia wiązki lasera, wskazująca położenie obszaru detekcji w obrazowanej scenie i skracająca zgrubną regulację nachylenia czujki.



Kamera pomocnicza (2 MP, panoramiczna)

Wbudowana funkcja regulacji kąta

Zintegrowany z obudową wspornik pozwala na nachylenie czujki pod kątem od -5° do 95° . Oprogramowanie umożliwia regulację poprzecznego kąta nachylenia o $\pm 5^{\circ}$.

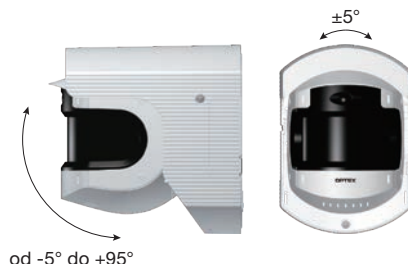

Intuicyjny interfejs użytkownika w przeglądarce

Wszystkie ustawienia są wprowadzane w przeglądarce internetowej, co pozwala na łatwą i elastyczną konfigurację oraz konserwację.

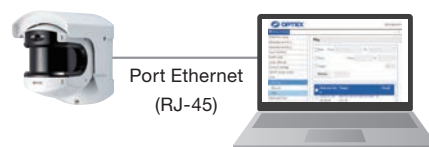

Zgodność ze standardem ONVIF (profil S)



www.onvif.org/profiles/profile-s/

Czujki LiDAR REDSCAN Pro spełniają wymagania profilu S standardu ONVIF, co umożliwia wysyłanie sygnałów wyjściowych alarmu przy użyciu protokołu ONVIF do dowolnego podłączonego do sieci systemu nadzoru wideo zgodnego ze standardem ONVIF lub urządzeń działających w sieci IP.

Weryfikacja przyczyny wzbudzenia

Funkcja dziennika zdarzeń

W urządzeniu zapisywane są pliki dziennika zdarzeń.

Date and time	Trigger	Result
2019/05/18 04:58:08	MO/A1/AA/CC/DQ/AR/AM/TR/SO/TA	
2019/05/18 20:58:08	MO/A1/AA/CC/DQ/AR/AM/TR/SO/TA	
2019/05/19 07:58:08	MO/A1/AA/CC/DQ/AR/AM/TR/SO/TA	

Kamera pomocnicza (2 MP, 170°)

Na potrzeby weryfikacji alarmu i analizy wraz z dziennikiem przechowywane są obrazy zarejestrowane przed zdarzeniem i po zdarzeniu.

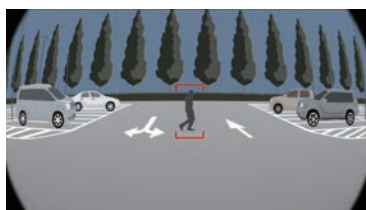

Pamięć o dużej pojemności

Pliki dziennika i obrazy/materiał wideo są zapisywane w pamięci wewnętrznej, która pozwala na przechowywanie do 500 zdarzeń.



Zastosowania

Dzięki wysokiej rozdzielczości, prędkości detekcji i precyzyjnej technologii laserowej czujka REDSCAN Pro pozwala na ochronę lokalizacji wymagających wysokiego poziomu zabezpieczeń przed różnego rodzaju włamaniami i dostępem nieuprawnionych osób.

Wykrywanie pełzającej osoby



Wykrywanie biegnącej osoby



Wykrywanie przrzuconego przedmiotu



Szybkie wykrywanie intruza



Obszary detekcji

RLS-50100V

- 50 x 100 m
- Bardzo wysoka rozdzielczość detekcji: 0,125°
- Prostokątny obszar detekcji
- Funkcja dziennika kamery
- Wprowadzanie ustawień w przeglądarce

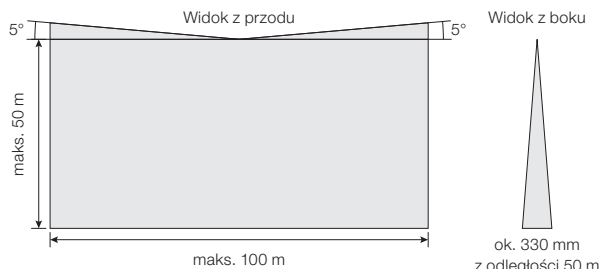

RLS-3060V

- 30 x 60 m
- Wysoka rozdzielczość detekcji: 0,25°
- Prostokątny obszar detekcji
- Funkcja dziennika kamery
- Wprowadzanie ustawień w przeglądarce

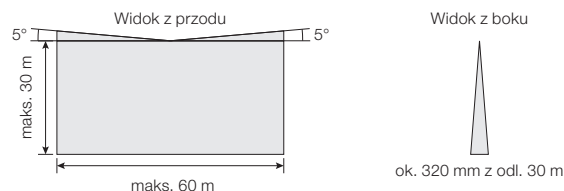

Opcje

LAC-1	RLS-LWV	RLS-LWVH
Kontrola obszaru za pomocą lasera dla wszystkich modeli serii RLS	Wymienne okienko dla RLS-3060V i RLS-50100V	Wymienne okienko z podgrzewaczem dla RLS-3060V i RLS-50100V
		

Wymiary

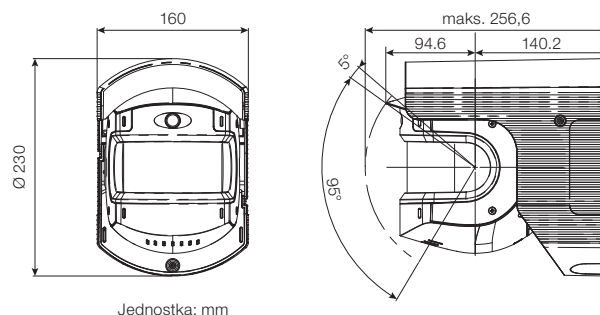

Jednostka: mm

Dane techniczne

Model	RLS-50100V	RLS-3060V
Miejsce montażu	Wewnątrz / Na zewnątrz	
Metoda detekcji	Skanowanie laserem podczerwonym	
Klasa bezpieczeństwa lasera	Klasa 1	
Zasilanie	19,2–30 V DC, PoE+ (zgodne z IEEE 802.3at)	
Pobór prądu	500 mA maks. (24 V DC), maks. 12 W (PoE+)	
	z opcjonalnym podgrzewaczem: maks. 1,25 A (24 V DC), maks. 25,5 W (PoE+)	
Sposób montażu	Montaż na suficie, montaż na ścianie, montaż na słupku	
Obszar detekcji	50 x 100 m, 190 stopni	30 x 60 m, 190 stopni
Zasięg detekcji	Promień od 1 do 50 m przy współczynniku odbicia 10%	Promień od 1 do 30 m przy współczynniku odbicia 10%
Rozdzielczość detekcji / Czas reakcji	0,125 stopnia / w ciągu 100 ms do 15 min.	0,25 stopnia / w ciągu 100 ms do 15 min.
Wysokość montażu (Tryb pionowy)	Wewnątrz: 2 m lub wyżej/Na zewnątrz: 4 m lub wyżej (zalecana)	
Port komunikacyjny	Ethernet RJ-45 10BASE-T/100BASE-TX (autonegocjacja)	
Protokół	UDP/TCP/HTTP/HTTPS/IPV4/DNS/DHCP/SNMPv1-v3/NTP/WS-Discovery/ONVIF	
Wyjście	6 wyjść, maks. 28 V DC 0,2 A, możliwość wyboru N.O./N.Z.	
Wejście	1 wejście ze stykiem beznapięciowym	
Okres alarmu	Czasomierz opóźnienia ok. 2 s	
Temperatura robocza	od -20°C do 60°C	
	z RLS-LWVH: od -40°C do 60°C	
Wymiary (wys. x szer. x gt.), masa	maks. 230 x 160 x 256,6 mm, 2,6 kg	
Stopień ochrony IP	IP66	



OPTEX CO., LTD. (JAPAN)

www.optex.co.jp/e

OPTEX INC. / AMERICAS HQ (U.S.)
www.optexamerica.com
OPTEX EMEA Security Headquarters
OPTEX (EUROPE) LTD (UK)
OPTEX Security B.V. (Netherlands)
www.optex-europe.com

OPTEX SECURITY SAS (France)
www.optex-europe.com/fr
OPTEX SECURITY Sp.z o.o. (Poland)
www.optex-europe.com/pl
OPTEX/ Fiber Sensys (Middle East)
www.optex-fsi.com
OPTEX PINNACLE INDIA, PVT., LTD. (India)
www.optexpinnacle.com
OPTEX KOREA CO., LTD. (Korea)
www.optexkorea.com

OPTEX (DONGGUAN) CO., LTD.
SHANGHAI OFFICE (China)
www.optexchina.com
OPTEX (Thailand) CO., LTD. (Thailand)
www.optex.co.th