

Niewielka
czujka zewnętrzna
fit seria

FTN-R	Model standardowy 2 PIR zasilany bateryjnie
FTN-RAM	FTN-R z antymaskingiem

- Długi czas pracy baterii
- Łatwe podłączenie za pomocą gotowych przewodów
- Różne sposoby montażu pojemnika na baterie i nadajnik
- Czujnik oderwania od ściany (opcja)
- Uchwyt regulowany 190° w poziomie
- Inteligentna logika AND
- Cyfrowy antymasking (model RAM)
- Czujnik oderwania od ściany (opcja)

SPIS TREŚCI

1	WPROWADZENIE	
1-1	PRZED INSTALACJĄ	2
1-2	CZĘŚCI SKŁADOWE	3
1-3	CHARAKTERYSTYKA PRACY	4
2	INSTALACJA	
2-1	SCHEMAT OKABLOWANIA	4
2-2	PRZYGOTOWANIE NADAJNIKA	5
2-3	PRZED MONTAŻEM NA ŚCIANIE	6
2-4	INSTALACJA PIĘTROWA	7
2-5	INSTALACJA BOCZNA I GÓRA/DÓŁ	11
3	TEST PRZEJŚCIA	
3-1	TEST PRZEJŚCIA	13
4	USTAWIENIA PRZEŁĄCZNIKÓW	
4-1	TRYB TESTU PRZEJŚCIA	14
4-2	USTAWIENIA OSZCZĘDZANIA BATERII	14
4-3	WYJŚCIE ALARMU I USTERKI	14
4-4	LED	15
4-5	CZUŁOŚĆ PIR	15
4-6	ANTYMASKING	15
5	INNE	
5-1	PODŁĄCZENIE CZUJNIKA ODERWANIA OD ŚCIANY (OPCJA)	16
5-2	SYGNALIZACJA LED	16
6	BATERIE	
6-1	WYMIANA BATERII	17
6-2	CZAS PRACY BATERII	18
7	SPECYFIKACJA	
7-1	SPECYFIKACJA	19
7-2	WYMIARY	20

1 WPROWADZENIE

1-1 PRZED INSTALACJĄ

! Ostrzeżenie Niezastosowanie się do tak oznaczonych wskazówek oraz niewłaściwa obsługa może skutkować śmiercią lub poważnymi obrażeniami.

! Zalecenie Niezastosowanie się do tak oznaczonych wskazówek oraz niewłaściwa obsługa może skutkować obrażeniami oraz/lub zniszczeniem mienia.

Ten znak  oznacza zalecany sposób działania.

Ten znak  oznacza niewłaściwy sposób postępowania.

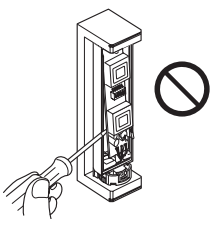
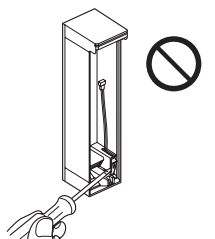
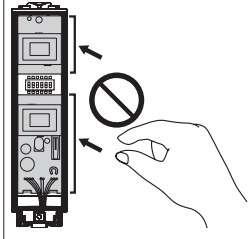
! Ostrzeżenie	! Zalecenie	! Zalecenie
Nie wyjmuj płyty głównej. 	Nie wyjmuj styku sabotażowego pojemnika na baterie. 	Nie dotykaj płyty głównej z wyjątkiem przełączników 

Wysokość montażu.

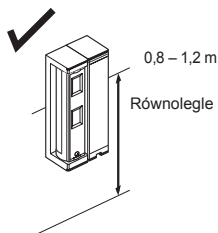

Ustaw czujkę równoległe do podłoża.

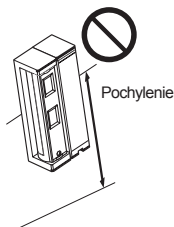

Weź pod uwagę przewidywany kierunek ruchu intruza oraz zasięg detekcji.

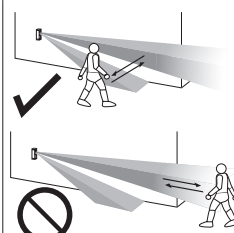

Umieść czujkę w miejscu wykluczającym przyczyny fałszywych alarmów. Na przykład:

• Światło słoneczne i refleksy

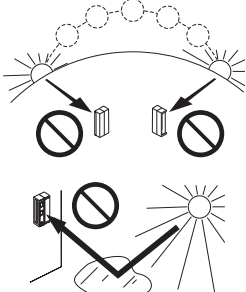

• Źródła ciepła

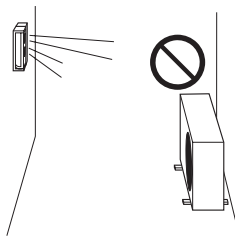

• Obiekty poruszane przez wiatr

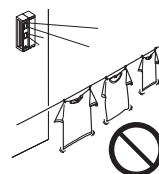

1-2 CZĘŚCI SKŁADOWE

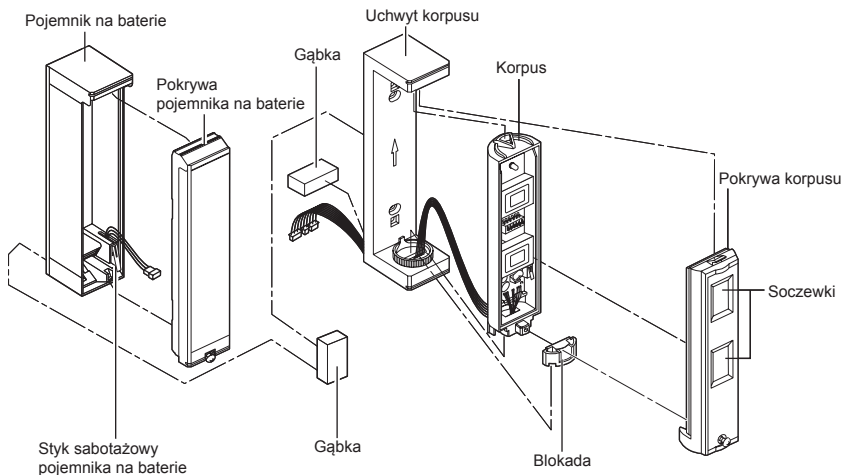

Przewód ZASILANIA i ALARMU







Przewód USTERKI



Gąbka nadajnika



Zestaw wkrętów

Do łączenia pojemnika i korpusu	Do montażu na ścianie
Wkręt (M3 × 10 mm) 	Wkręt (3 × 20 mm) 
Płaskie nakrętki 	

Uwaga>>

- Nadajnik i baterie nie są dostarczane w zestawie z czujką.

-Akcesoria opcjonalne

Czujnik oderwania od ściany (WRS-03)



1-3 CHARAKTERYSTYKA PRACY

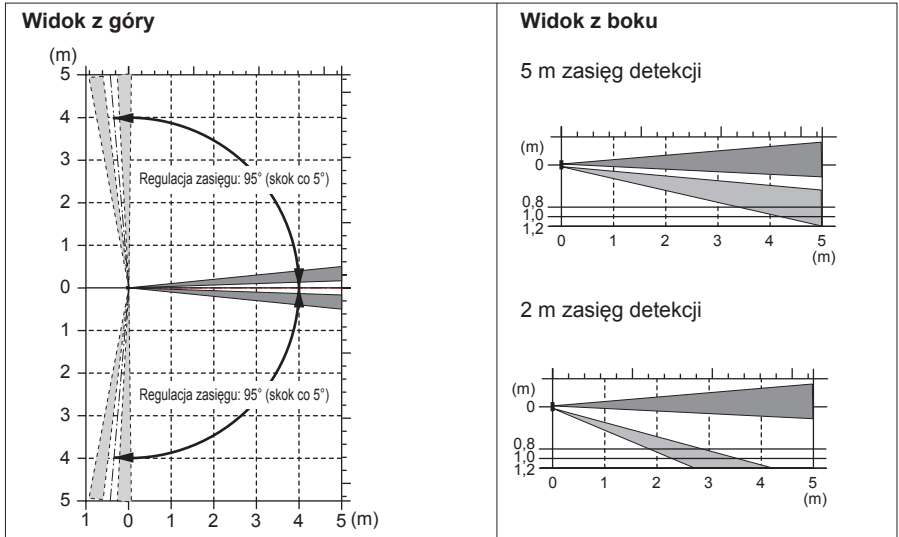

2 INSTALACJA

2-1 SCHEMAT OKABLOWANIA

-Ogólny schemat okablowania

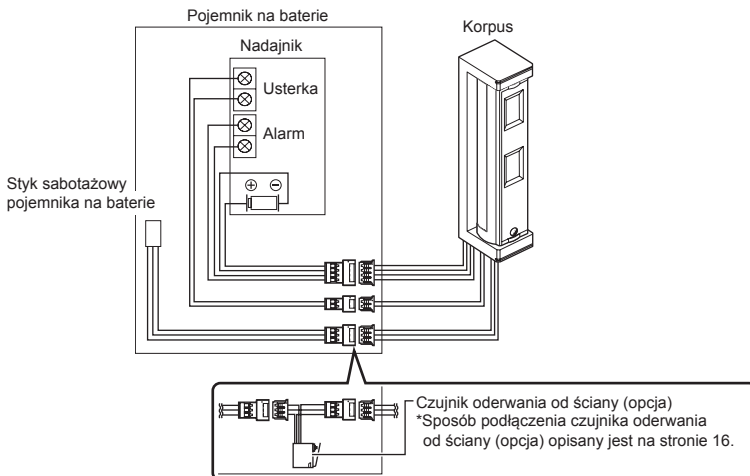

Uwagi>>

- Nadajnik i czujka używają wspólnie źródła zasilania czujki.
- Wyjście USTERKI jest wykorzystywane przy monitorowaniu Sabotażu i Antymaskingu.

2-2 PRZYGOTOWANIE NADAJNIKA

Wymiary zewnętrzne nadajnika nie powinny przekraczać W 130 × S 30 × G 35 mm.

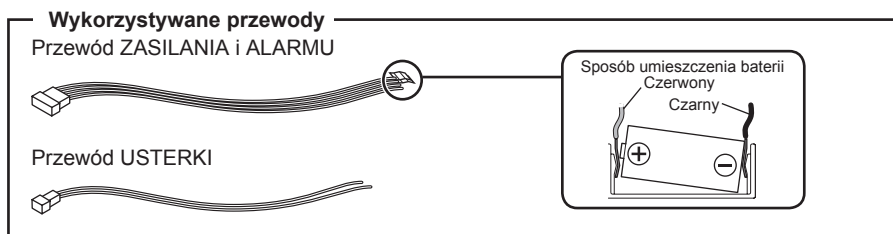
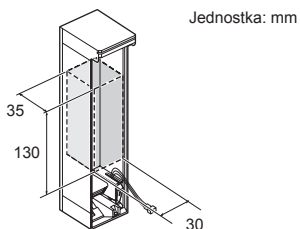

-Obsługa wyjścia ALARM i USTERKA z użyciem nadajnika z 1 wejściem zewnętrznym

Wejście zewnętrzne typu N.C.

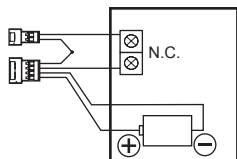

... Przelącznik 3: OFF (N.C.)
3

Wejście zewnętrzne typu N.O.

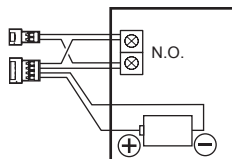

... Przelącznik 3: ON (N.O.)
3

-Obsługa tylko wyjścia ALARM z użyciem nadajnika z 1 wejściem zewnętrznym

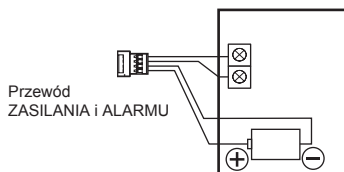

-Obsługa wyjścia ALARM i USTERKA z użyciem nadajnika z 2 wejściami zewnętrznymi

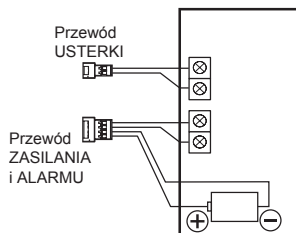

2-3 PRZED MONTAŻEM NA ŚCIANIE

1 Zdejmij pokrywę korpusu.

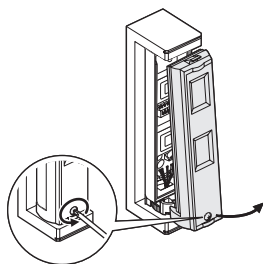

2 Zdejmij blokadę.

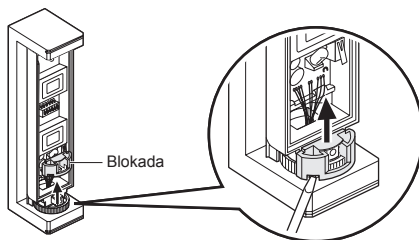

3 Przytrzymaj podważoną górę uchwyty i wyjmij korpus.

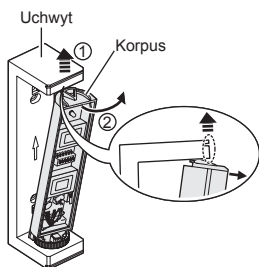

4 Zdejmij pokrywę pojemnika na baterie.

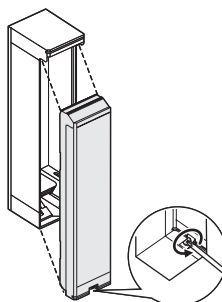

Uwaga>>

- Sprawdź, przewody połączeniowe pozostały w otworze uchwyty.

Uwaga>>

- Nie wyjmuj styku sabotażowego pojemnika na baterie.

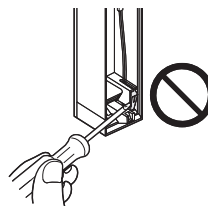
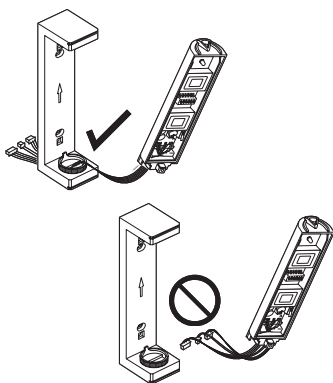

5 Wybierz sposób instalacji.

Instalacja piętrowa
(strona 7)

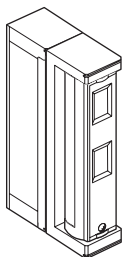

Instalacja boczna
(strona 11)

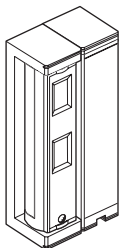

Instalacja góra/dół
(strona 11)

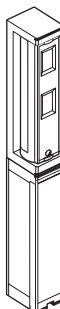

Uwaga>>

- Korpus musi być zamontowany na górze.

2-4 INSTALACJA PIĘTROWA

Instalacja boczna i góra/dół opisana jest na stronie 11.

6 Wykonaj otwór na przewody.

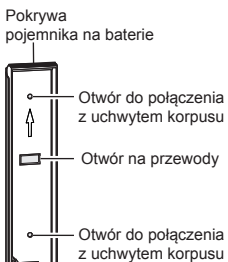

7 Przełóż przewody przez otwory.

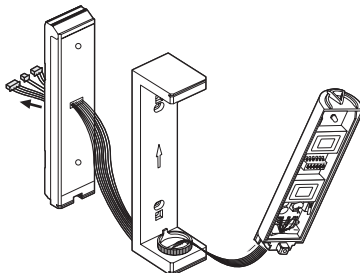

8 Połącz ze sobą pojemnik na baterie i uchwyt korpusu.

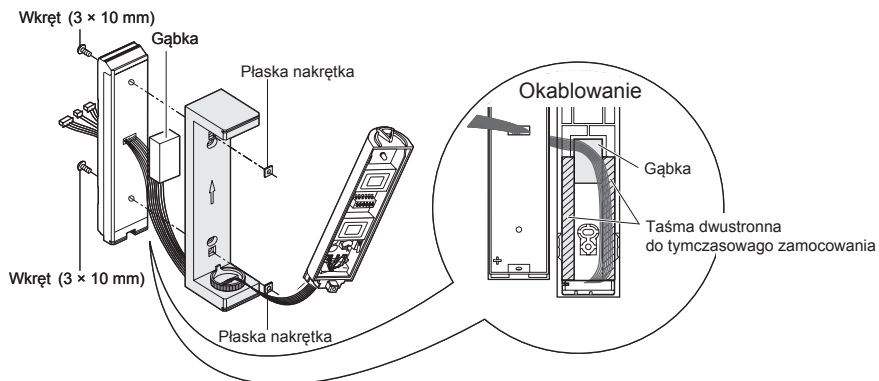

Uwagi>>

- Uważaj, żeby nie założyć pojemnika na baterie dolną stroną do góry.
- Uważaj żeby nie przygnieść przewodów.

9 Przytrzymaj podważoną górną część uchwytu i załóż korpus.

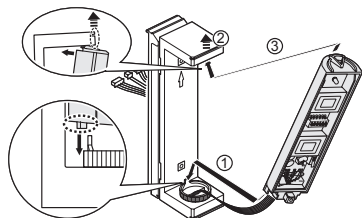

10 Zamocuj uchwyt i pojemnik na baterie na ścianie.

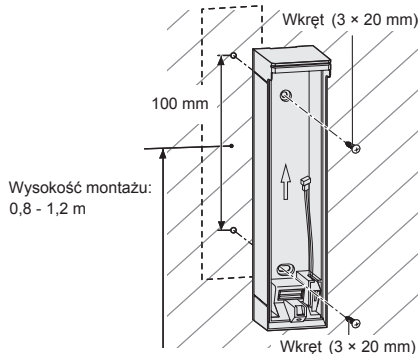

11 Podłącz przewody.

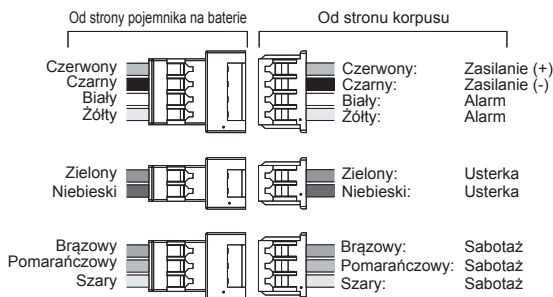

Uwagi>>

- Wyjście sabotażu nie jest samodzielne. Sabotaż i Antymasking wspólnie korzystają z wyjścia Usterki.
- Sposób podłączenia czujnika oderwania od ściany (opcja) opisany jest na stronie 16.
- Aby wykrywać przecięcie wejściowych przewodów Sabotażu (wiązka 3 przewodów) przetniij pomarańczową pętlę odpowiedzialną za cel detekcji jak pokazano na rysunku. Upewnij się, że podłączyłeś przewód Sabotażu pojemnika na baterie. W przeciwnym razie wyjście Usterki pozostanie włączone.



12 Zainstaluj nadajnik i załóż pokrywę pojemnika na baterie.

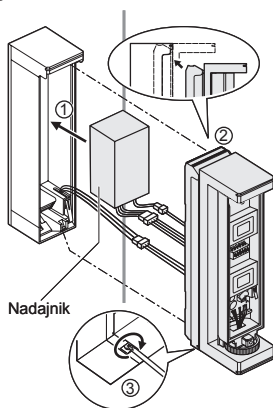

Uwaga>>

- Jeśli potrzeba użyj gąbki do nadajnika.

13 Ustaw kąt detekcji w poziomie i załóż blokadę.

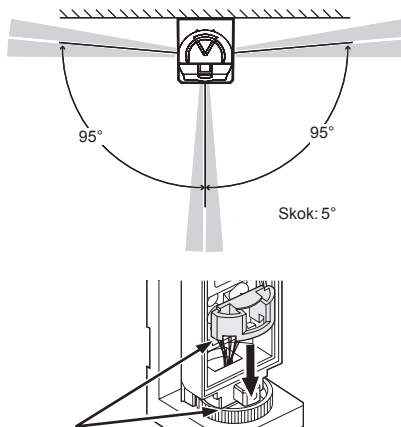

Uwaga>>

- Sprawdź, czy zęby blokady i uchwyty są dopasowane.



Uwaga>>

- Do regulacji zdejmij blokadę.

14 Ustawienie zasięgu detekcji (2 m lub 5 m)

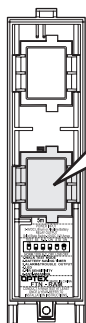

Jeżeli wymagany jest zasięg 2m,
obróć dolną soczewkę o 180 stopni.

Uwaga>>

- Nie wyjmuj górnej soczewki.

5 m zasięg detekcji (Ustawienie fabryczne)

Widok z boku

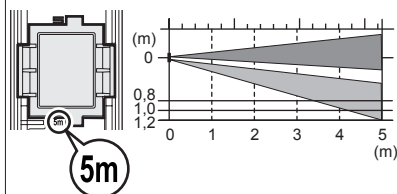

2 m zasięg detekcji

Widok z boku

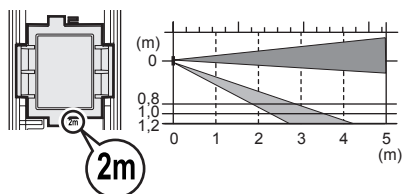

15 Załóż pokrywę korpusu.

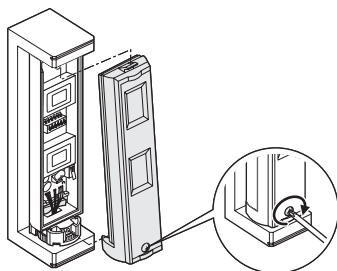

Uwaga>>

- Przed wykonaniem testu przejścia sprawdź przed zamknięciem obudowy, czy przełącznik 1 (TRYB TESTU PRZEJŚCIA) ustawiony jest na „ON”.

17 Po wykonaniu testu przejścia ustaw przełącznik 1 (TRYB TESTU PRZEJŚCIA) z „ON” na „OFF”.

Uwaga>>

- Czas pracy baterii będzie krótszy, jeżeli przełącznik 1 nie będzie ustawiony na „OFF”.

16 Wykonaj test przejścia. Szczegóły opisane są na stronie 13.

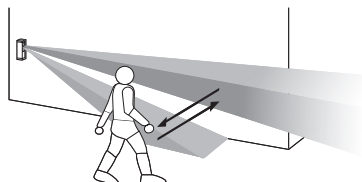

2-5 INSTALACJA BOCZNA I GÓRA/DÓŁ

Instalacja piętrowa opisana jest na stronie 7.

6 Wykonaj otwór na przewody.

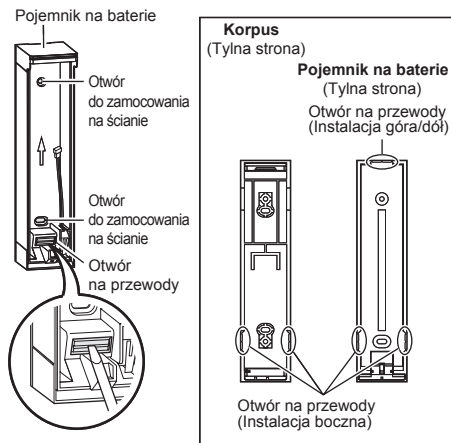

7 Przelóż przewody przez otwory.

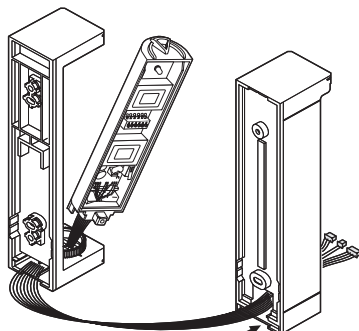

8 Zamocuj uchwyt i pojemnik na baterie na ścianie.

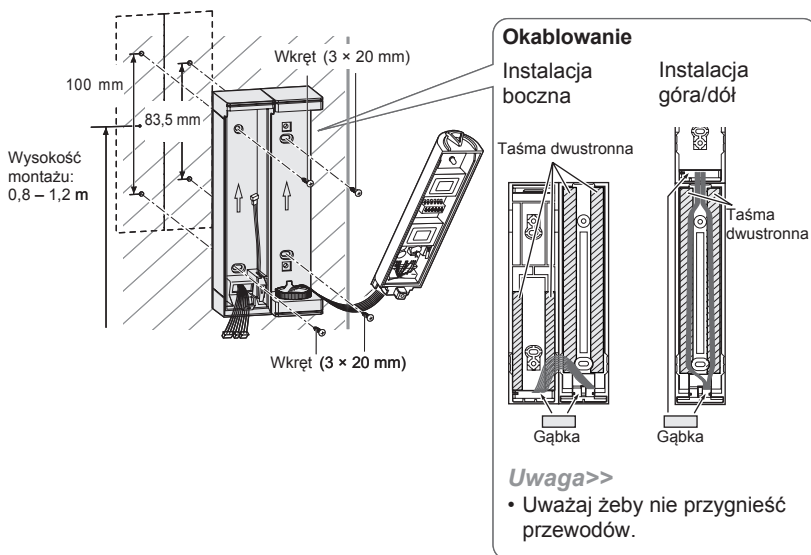

9 Przytrzymaj podważoną górną część uchwyty i wyjmij korpus.

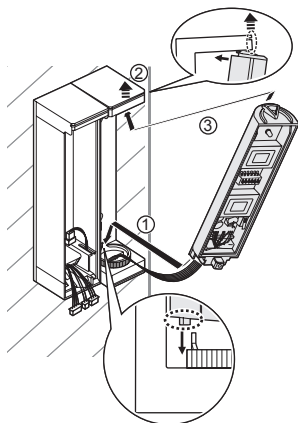

10 Podłącz przewody.

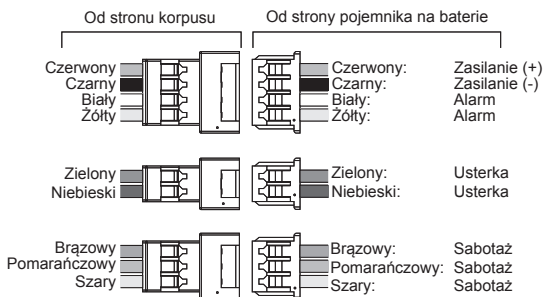

Uwagi>>

- Wyjście sabotażu nie jest samodzielne. Sabotaż i Antymasking wspólnie korzystają z wyjścia Usterki.
- Sposób podłączenia czujnika oderwania od ściany (opcja) opisany jest na stronie 16.
- Aby wykrywać przecięcie wejściowych przewodów Sabotażu (wiązka 3 przewodów) przetnij pomarańczową pętlę odpowiedzialną za cel detekcji jak pokazano na rysunku. Upewnij się, że podłączyłeś przewód Sabotażu pojemnika na baterie. W przeciwnym razie wyjście Usterki pozostanie włączone.



11 Zainstaluj nadajnik i załóż pokrywę pojemnika na baterie.

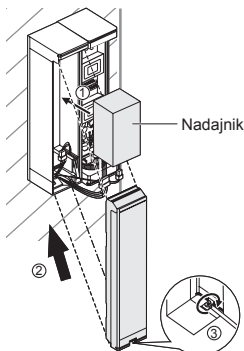

12 Kolejne procedury opisane są w punktach 13 do 17 (strona 9 do 10).

3 TEST PRZEJŚCIA

3-1 TEST PRZEJŚCIA

- 1 Ustaw przełącznik 1 (TRYB TESTU PRZEJŚCIA) na „ON” (TEST).

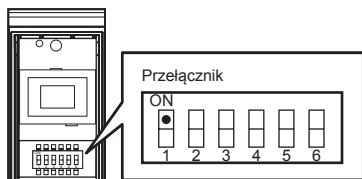

Uwaga>>

- Przełącznik jest fabrycznie ustawiony na „ON” (TEST).

- 2 Sprawdź czy dioda LED świeci przez 2 sekundy po wykryciu intruza.

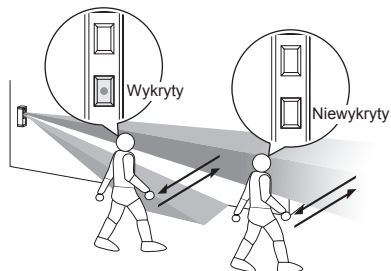

- 3 Ustaw przełącznik 1 (TRYB TESTU PRZEJŚCIA) na „OFF” (NORM).

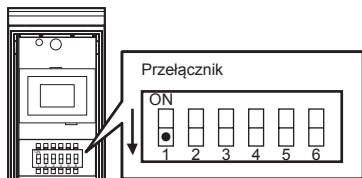

Uwagi>>

- Czas pracy baterii będzie krótszy, jeżeli przełącznik 1 nie będzie ustawiony na „OFF”.
- Aby dioda LED pracowała w normalnych warunkach, przełącznik 4 należy ustawić na „ON”.

4 USTAWIENIA PRZEŁĄCZNIKÓW

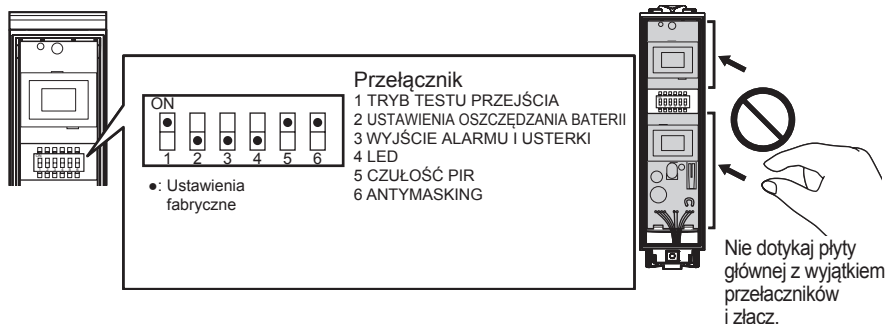

4-1 TRYB TESTU PRZEJŚCIA

PRZEŁĄCZNIK 1

FTN-R
FTN-RAM

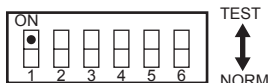

Położenie	Działanie
TEST (Ustawienie fabryczne)	<ul style="list-style-type: none"> Dioda LED świeci niezależnie od ustawień przełącznika 4 (LED). Ustawienia przełącznika 2 (USTAWIENIA OSZCZĘDZANIA BATERII) są nieaktywne.
NORM	<ul style="list-style-type: none"> Dioda LED świeci w zależności od ustawienia przełącznika 4 (LED). Ustawienia przełącznika 2 (USTAWIENIA OSZCZĘDZANIA BATERII) są aktywne.

4-2 USTAWIENIA OSZCZĘDZANIA BATERII

PRZEŁĄCZNIK 2

FTN-R
FTN-RAM

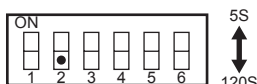

Położenie	Działanie
5S	5 sekund
120S (Ustawienie fabryczne)	120 sekund

Uwaga>>

- Urządzenie nie wysyła alarmu w odstępach krótszych niż określone.

4-3 WYJŚCIE ALARMU I USTERKI

PRZEŁĄCZNIK 3

FTN-R
FTN-RAM

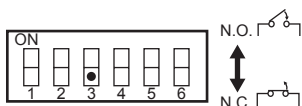

Położenie	Działanie
N.O.	Wyjście N.O.
N.C. (Ustawienie fabryczne)	Wyjście N.C.

4-4 LED

PRZEŁĄCZNIK 4

FTN-R
FTN-RAM

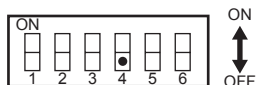

Położenie	Działanie
ON	Dioda LED włączona
OFF (Ustawienie fabryczne)	Dioda LED wyłączona Uwaga>> • Jeżeli dioda LED świeci, sprawdź ustawienie przełącznika 1 (TRYB TESTU PRZEJŚCIA)

4-5 CZUŁOŚĆ PIR

PRZEŁĄCZNIK 5

FTN-R
FTN-RAM

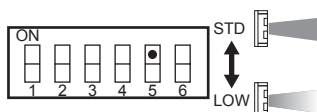

Położenie	Działanie
STD (Ustawienie fabryczne)	Czułość normalna
LOW	Czułość niska

4-6 ANTYMASKING

PRZEŁĄCZNIK 6

FTN-R
FTN-RAM

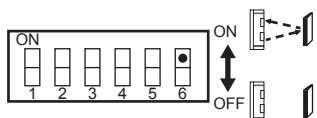

Położenie	Działanie
ON (Ustawienie fabryczne)	ANTYMASKING włączony
OFF	ANTYMASKING wyłączony

-Funkcja ANTYMASKINGU

Jeżeli warunki maskowania trwają dłużej niż 3 minuty, wysyłany jest sygnał USTERKI. W trybie testowania sygnał USTERKI jest wysyłany po 20 sekundach.

Strojenie rozpoczyna się po zamknięciu obudowy czujki.

W tym czasie nie wolno umieszczać żadnych obiektów w odległości do 1m od czujki.

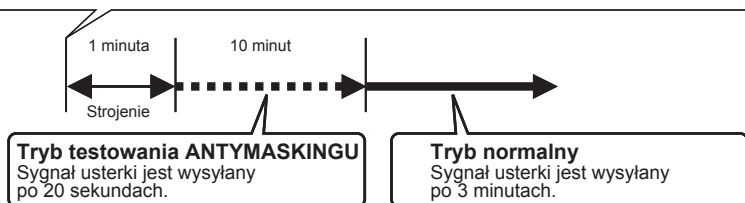

5-1 PODŁĄCZENIE CZUJNIKA ODERWANIA OD ŚCIANY (OPCJA)

Aby podłączyć czujnik oderwania od ściany (opcja), podłącz przewód czujnika jak pokazano na rysunku poniżej.

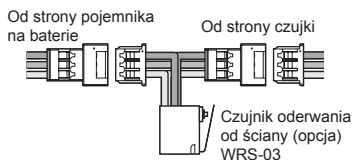

Miejsce zamontowania

Instalacja piętrowa

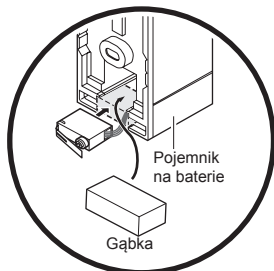

Instalacja boczna lub góra/dół

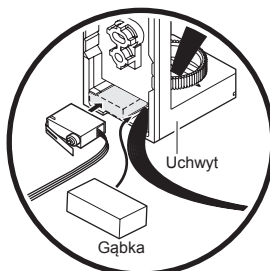

5-2 SYGNALIZACJA LED

Poniżej omówiono sygnalizację LED.

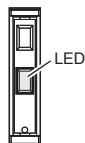

Miga



Świeci



WYŁ.

Stan urządzenia	Sygnalizacja LED
Przygotowanie do pracy Uwaga>> • Dioda LED miga nawet jeśli przełącznik 4 (LED) ustawiony jest na OFF (WYŁ.)	→ Miga przez ok. 120 s
Alarm	→ Świeci przez 2 s
Wykrycie maskowania (tylko FTN-RAM)	→ → → Miga 3 razy i powtarza cykl

6 BATERIE

Czujka i nadajnik korzystają z tej samej baterii. Sprawdź, czy napięcie baterii zasilania nadajnika wynosi 2,5 do 10V.

6-1 WYMIANA BATERII

- 1 Otwórz pojemnik na baterie i odłącz przewód nadajnika (nie trzeba otwierać korpusu czujki)
- 2 Wymień baterię.

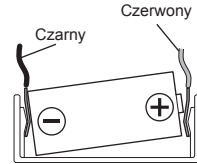
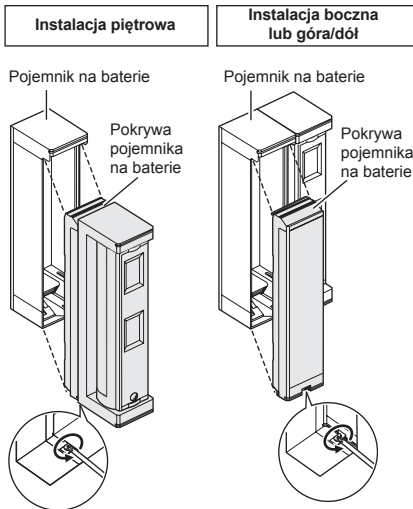

- 3 Podłącz przewód i zamknij pojemnik na baterie.

Uwaga>>

- Sprawdź, czy rozpoczęło się przygotowanie do pracy.

6-2 CZAS PRACY BATERII

Wartości przedstawione w poniższej tabeli dotyczą sytuacji, w której wyłącznie czujka jest zasilana przez osobną baterię.

Niemożliwe jest określenie czasu pracy baterii w normalnych warunkach jeśli z jednej baterii zasilana jest zarówno czujka, jak i nadajnik.

	Alarm co 120 s	Alarm co 5 s
CR123A (3 V, 1300 mAh)	Okolo 6 lat	Okolo 5 lat
CR2 (3 V, 750 mAh)	Okolo 4 lat	Okolo 3 lat
1/2AA (3.6 V, 1000 mAh)	Okolo 5 lat	Okolo 4 lat

Uwaga>>

- Dane przedstawione dotyczą wyłączonej diody LED i włączonego antymaskingu. Czas pracy baterii jest krótszy przy włączonej diodzie LED.

7 SPECYFIKACJA

7-1 SPECYFIKACJA

Model	FTN-R	FTN-RAM
Metoda detekcji	Pasywna podczerwień	
Zasięg PIR	5 × 1 m	
Regulacja zasięgu	2 m, 5 m	
Wykrywana prędkość ruchu	0,3 – 1,5 m/s	
Czułość	2,0°C (przy 0,6 m/s)	
Zasilanie	2,5 – 10 V DC	
Źródło zasilania	3 – 9 V DC (baterie litowe lub alkaliczne)	
Pobór prądu	9 µA (czuwanie)/3 mA (maks.) (przy 3 V DC)	10 µA (czuwanie)/3 mA (maks.) (przy 3 V DC)
Czas trwania alarmu	2,0 ± 1,0 s	
Przygotowanie do pracy	Ok. 120 s (dioda LED miga)	
Wyjście alarmowe	N.C./N.O. przełączane 10 V DC 0,01 A (maks.)	
Styk sabotażowy	N.C./N.O. przełączane 10 V DC 0,01 A (maks.)	
Dioda sygnalizacyjna	Włączona: TEST PRZEJŚCIA (przełącznik 1) lub DIODA LED (przełącznik 4) WŁĄCZONE Wyłączona: w czasie normalnej pracy Świeci/miga: przygotowanie do pracy, alarm, wykrycie maskowania	
Odporność na zakłócenia	Brak alarmu 10 V/m	
Temperatura pracy	-20 – +60°C	
Wilgotność	95% maks.	
Stopień szczelności obudowy	IP55	
Miejsce zamontowania	Ściana (zewnątrzna, wewnątrzna)	
Wysokość montażu	0,8 – 1,2 m	
Waga	190 g	
W zestawie	Przewód połączeniowy ALARM i SABOTAŻ, Przewód połączeniowy USTERKA, wkręty (M3 × 10mm) × 2, wkręty (3 × 20mm) × 4, gąbka uszczelniająca do nadajnika	

*Specyfikacja i wygląd może ulec zmianie bez powiadomienia

7-2 WYMIARY

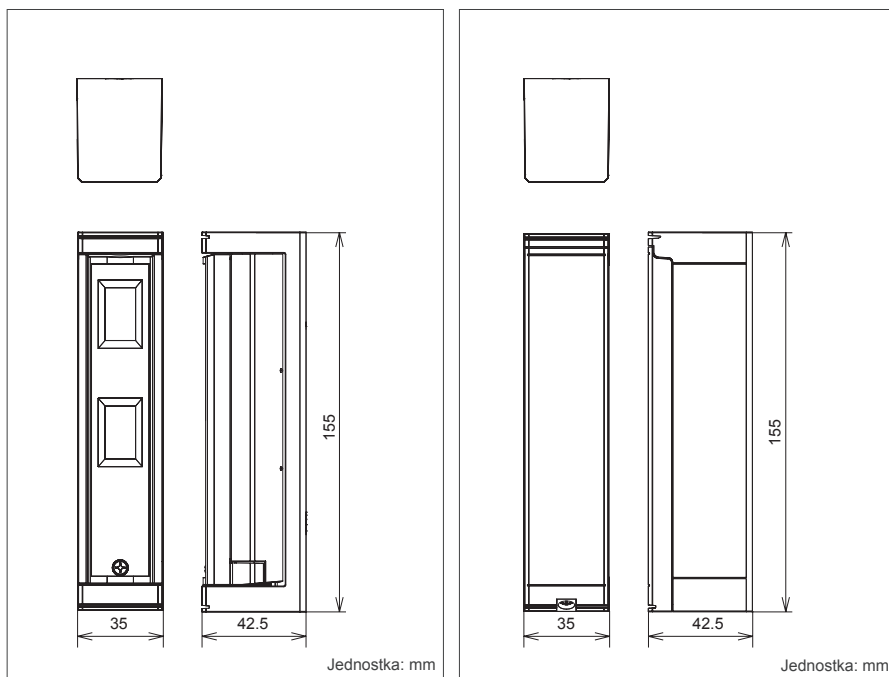

Uwaga>>

- Urządzenia zostały zaprojektowane do wykrywania intruza i aktywacji centrali alarmowej. Są one jedynie częścią kompletnego systemu i z tego powodu nie bierzemy odpowiedzialności za szkody i straty wynikające z włamania. Produkt spełnia wymagania dyrektywy kompatybilności magnetycznej EMC Directive 2004/108/EC.



OPTEX CO., LTD. (JAPAN)

(ISO 9001 Certified)
(ISO 14001 Certified)
5-8-12 Ogoto Otsu
Shiga 520-0101
JAPAN
TEL:+81-77-579-8670
FAX:+81-77-579-8190
URL:<http://www.optex.co.jp/e/>

OPTEX INCORPORATED (USA)

TEL:+1-909-993-5770
Tech:(800)966-7839
URL:<http://www.optexamerica.com/>

OPTEX (EUROPE) LTD. (UK)

TEL:+44-1628-631000
URL:<http://www.optexeurope.com/>

OPTEX SECURITY SAS (FRANCE)

TEL:+33-437-55-50-50
URL:<http://www.optex-security.com/>

OPTEX SECURITY Sp. z o. o. (POLAND)

TEL:+48-22-598-06-60
URL:<http://www.optex.com.pl/>

OPTEX KOREA CO., LTD. (KOREA)

TEL:+82-2-719-5971
URL:<http://www.optexkorea.com/>

OPTEX (DONGGUAN) CO., LTD. SHENZHEN OFFICE (CHINA)

TEL:+86-755-33302950
URL:<http://www.optexchina.com/>