

### 1. Przeznaczenie:

Szafa RACK 19" umożliwia integrację systemów CCTV, KD, SSWiN, RTV, LAN itp. w małych firmach lub domach. Przeznaczona jest do montażu urządzeń produkowanych w obudowach w standardzie 19". Szafy RACK zapewniają estetyczny montaż urządzeń oraz zabezpieczają je przed mechanicznymi uszkodzeniami.

### 2. Parametry techniczne:





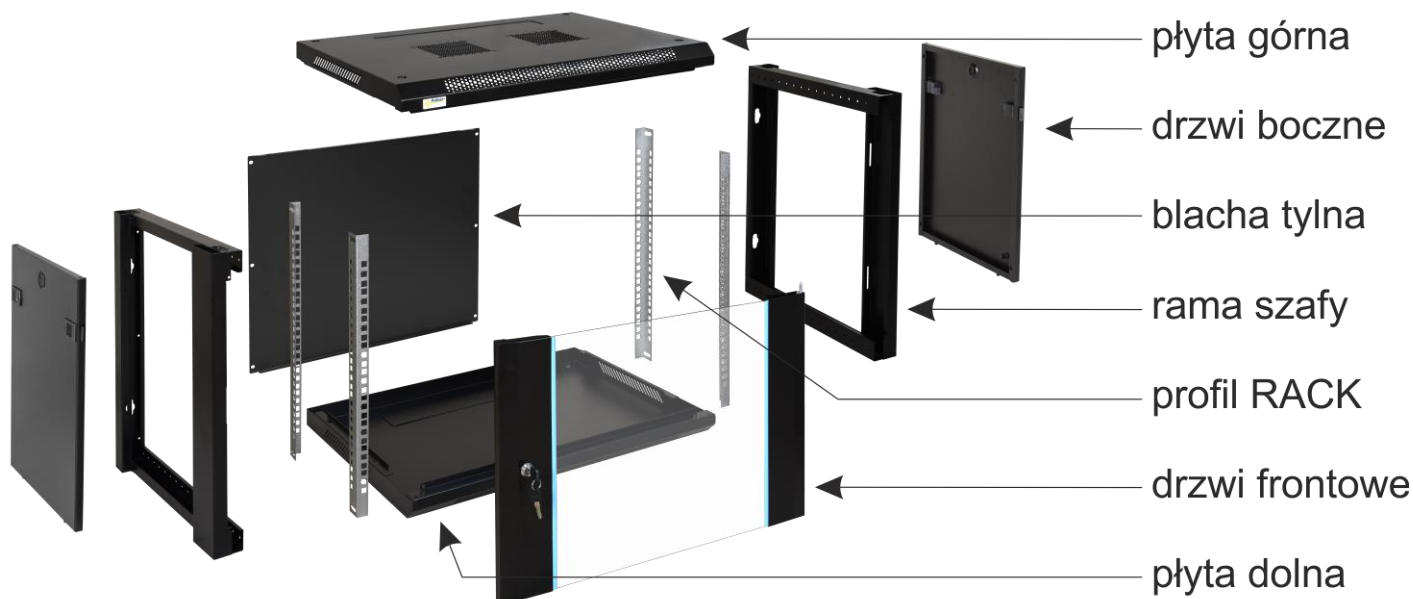

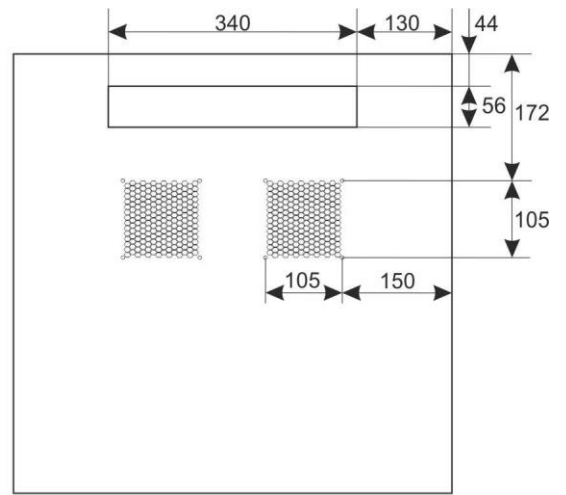
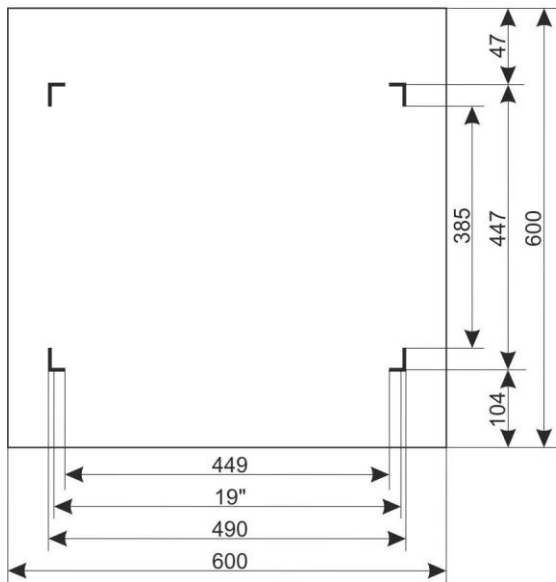





PARAMETRY TECHNICZNE	
Wymiary montażowe:	<b>W=19", H=6U, D=447mm</b>
Wymiary zewnętrzne:	<b>W=600, H=372, D=600 [mm, +/-2]</b>
Waga netto/brutto:	<b>20,2 / 21,7 [kg]</b>
Wykonanie:	<ul style="list-style-type: none"> <li>- profile RACK: stal walcowana na zimno SPCC 1,5mm</li> <li>- płyta górna i dolna: stal walcowana na zimno SPCC 1,2mm RAL 9004</li> <li>- rama szafy: stal walcowana na zimno SPCC 1,2mm RAL 9004</li> <li>- drzwi frontowe: 5mm szkło hartowane / SPCC 1,2mm RAL 9004</li> <li>- drzwi boczne: stal walcowana na zimno SPCC 1,2mm RAL 9004</li> <li>- blacha tylna: stal walcowana na zimno SPCC 1,2mm RAL 9004</li> </ul>
Obciążenie statyczne:	<b>70 kg</b>
Zastosowanie:	<b>do wewnątrz, IP20</b>
Uwagi:	<ul style="list-style-type: none"> <li>- możliwość zmiany rozstawu pomiędzy profilami RACK 19" – przód – tył (zakres – patrz punkt 5.1)</li> <li>- otwory wentylacyjne w płycie górnej ( 2 x 105x105mm - wymiar montażowy)</li> <li>- wpusty kablowe w płycie dolnej i górnej szafy (340x56mm)</li> <li>- drzwi frontowe zamykane na kluczyk – ten sam kod (dwa w komplecie)</li> <li>- możliwość przełożenia drzwi frontowych – otwieranie lewa / prawa</li> <li>- drzwi boczne - możliwość zamontowania zamka - RAZB16 (wyposażenie dodatkowe)</li> <li>- możliwość demontażu blachy tylnej (518x303mm)</li> <li>- szafa do złożenia</li> </ul>
Deklaracje, gwarancje:	<b>RoHS, 12 miesięcy od daty sprzedaży</b>

### 3. Budowa szafy RACK



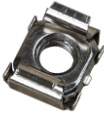

#### 4. Spis części

Lp.	Część	Ilość	Zdjęcie	Lp.	Część	Ilość	Zdjęcie
1	Płyta górna	1 szt.		8	Wkręt 10mm krzyżak (czarna)	18 szt.	
2	Płyta dolna	1 szt.		9	Nakrętka M5 podkładka, podkładka sprężynująca	2 szt.	
3	Drzwi frontowe	1 szt.		10	Tulejka dystansowa do drzwi przednich	1 szt.	
4	Blacha tylna	1 szt.		11	Śruba M6x12 krzyżak	12 szt.	
5	Drzwi boczne	2 szt.		12	Nakrętka M6 („koszyk”)	12 szt.	
6	Rama szafy	2 szt.		13	Klucz montażowy krzyżak / sześciokątny	1 szt.	
7	Profil RACK 19” 6U	4 szt.		14	Zamek	1 szt.	

## 5. Instrukcja złożenia szafy RACK:

- 5.1) Położyć poziomo ramę szafy i dokręcić do niej profile RACK (tak samo poskręcać obydwie ramy)  
Zwrócić uwagę poprawną orientacją ramy – rozmieszczenie profili według rysunku.

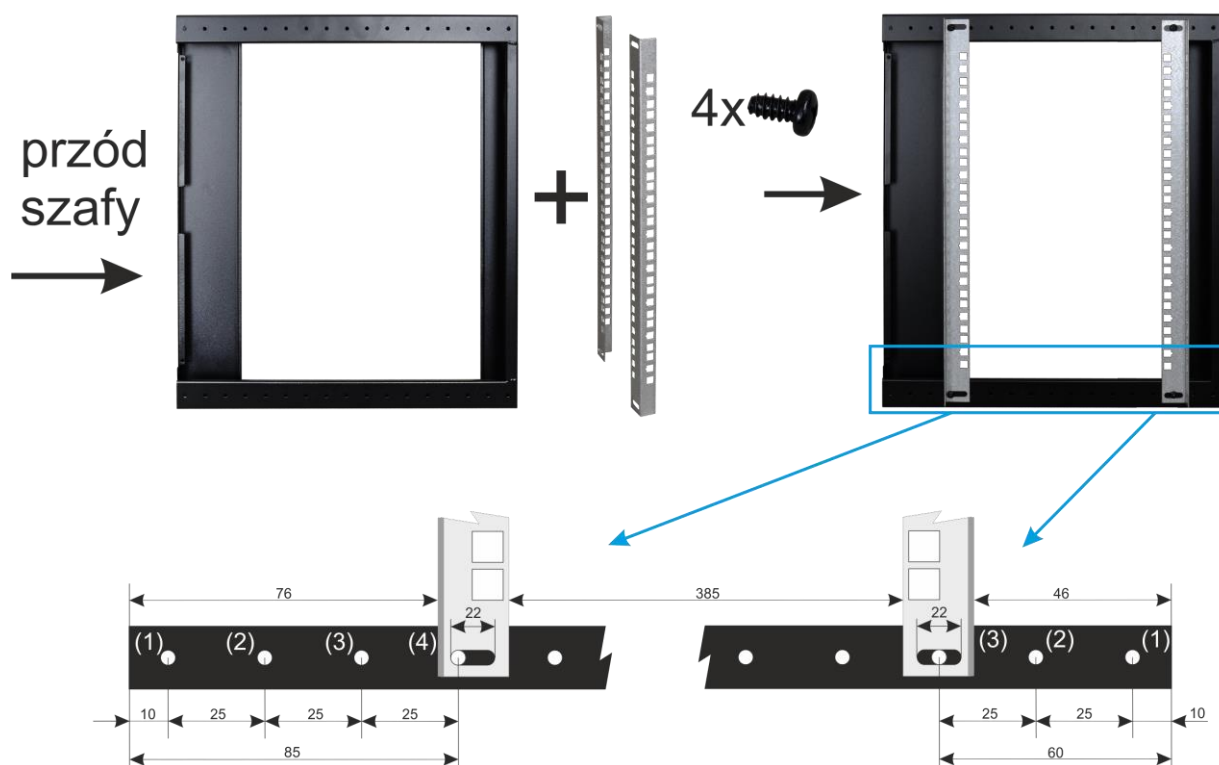

- 5.2) Do leżącej płyty dolnej wstawić skompletowane dwie ramy a następnie dołożyć płytę górną szafy RACK.  
Od góry skręcić 4 wkrętami, obrócić szafę o 180 stopni i przykręcić dolną płytę kolejnymi 4 wkrętami.

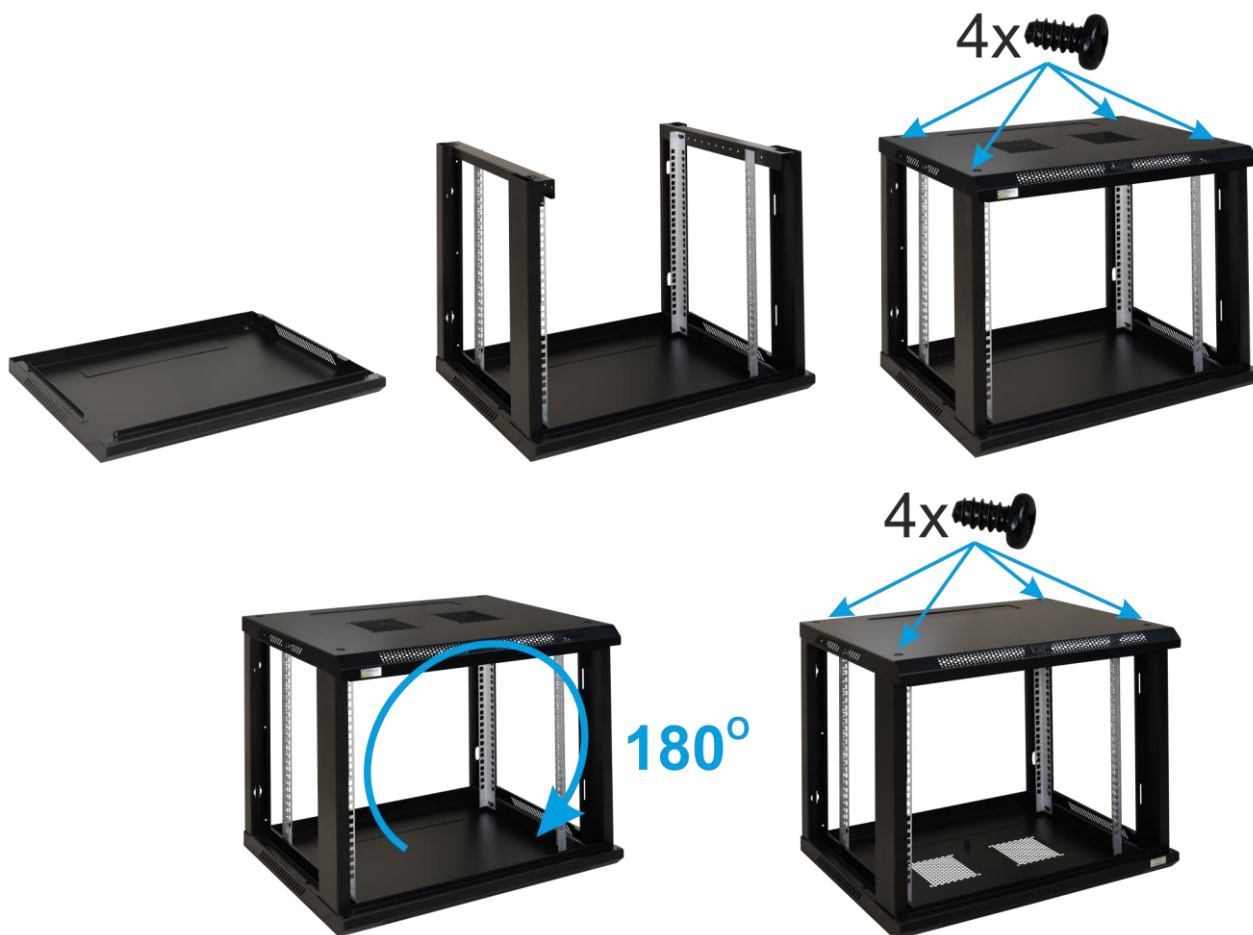

5.3) Położyć szafę RACK frontową stroną do podłoża i przykręcić tylną blachę 6 wkrętami.



5.4) Położyć szafę RACK tylną stroną do podłoża i skrócić szafę od frontu 4 wkrętami.

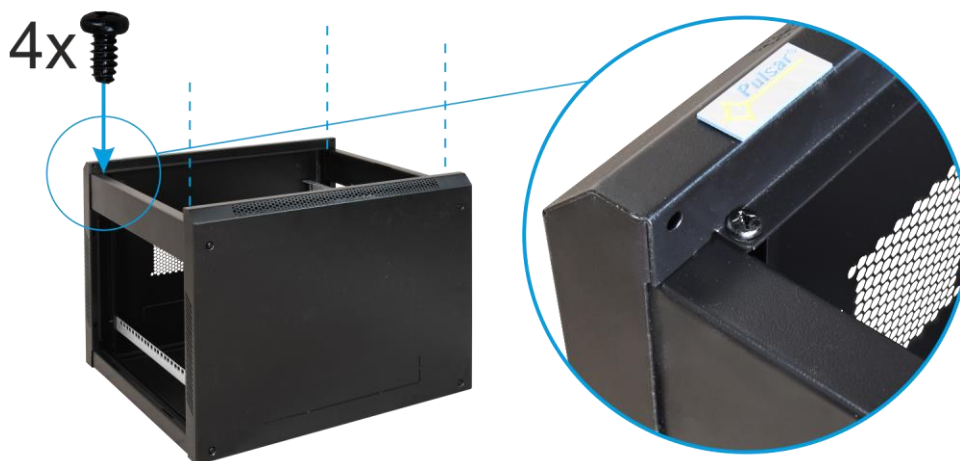

5.5) Postawić szafę RACK w pionie, zamontować drzwiczki boczne i frontowe.

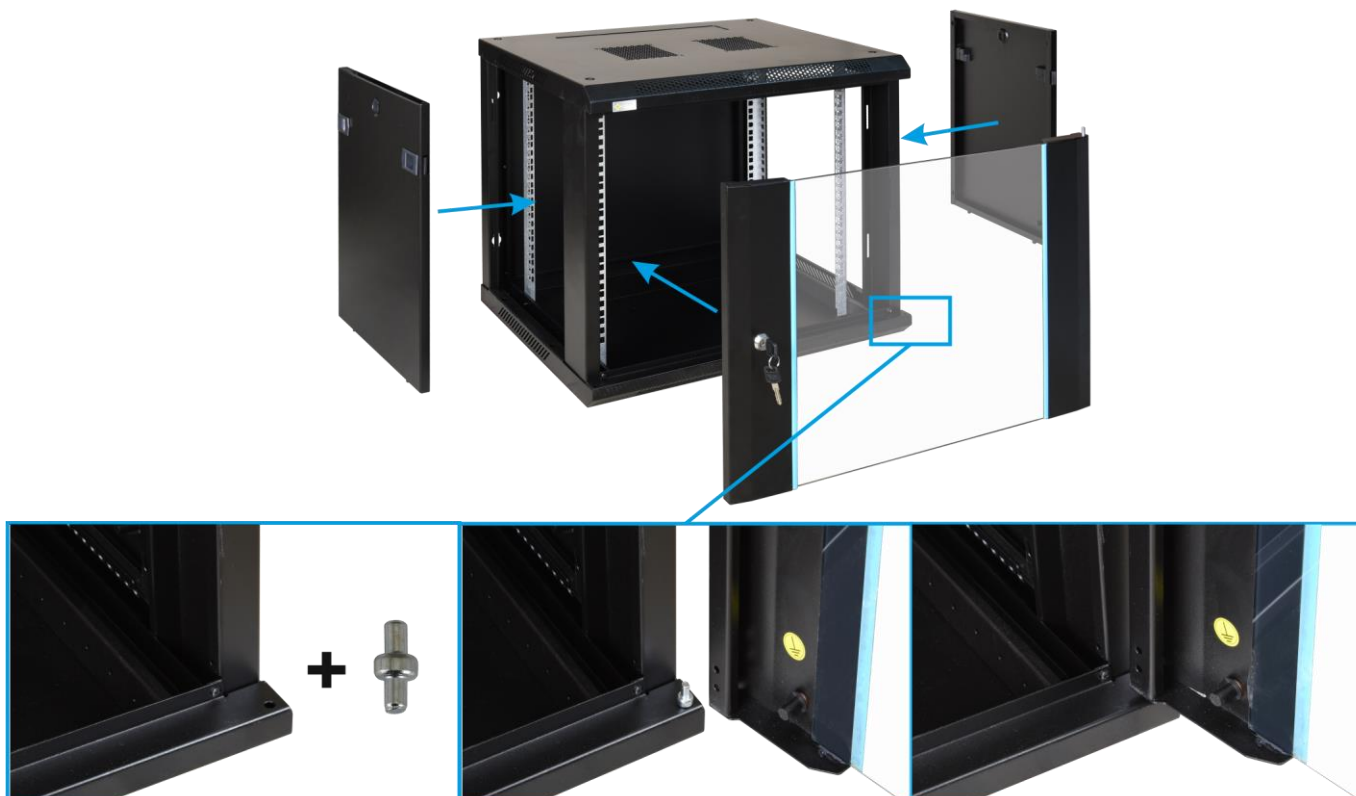

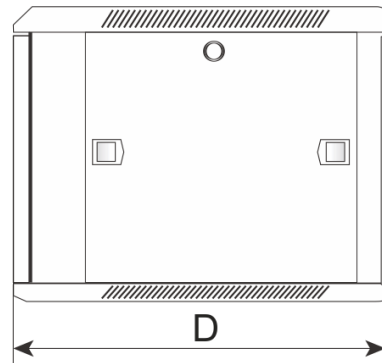
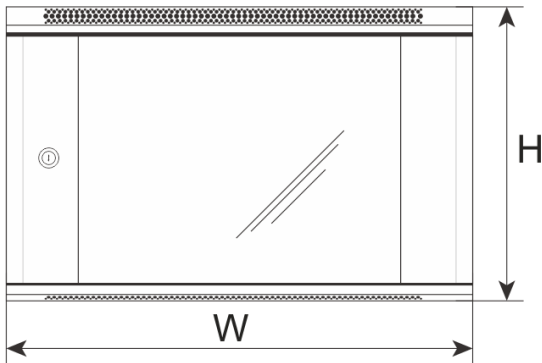
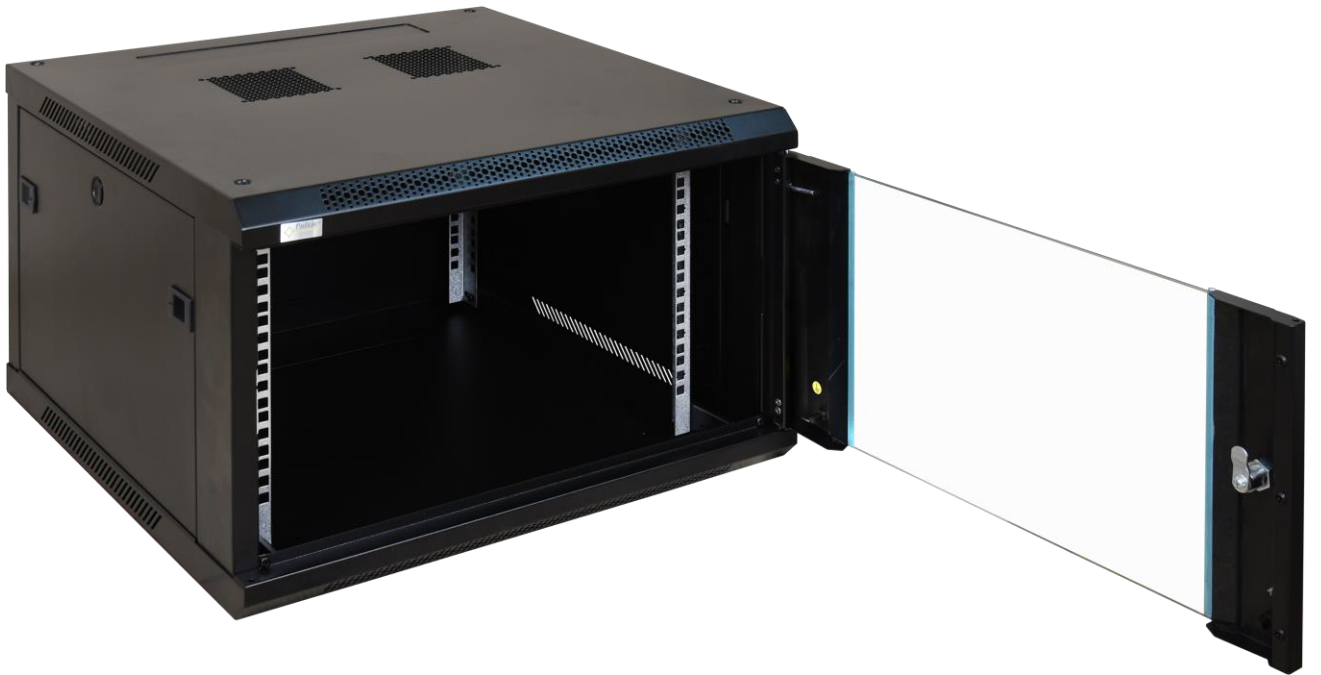

## 6. Montaż szafy RACK

Dobrać odpowiednie kołki montażowe w zależności od rodzaju podłoża.

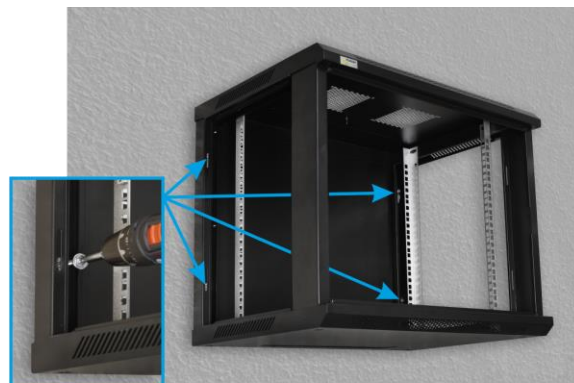
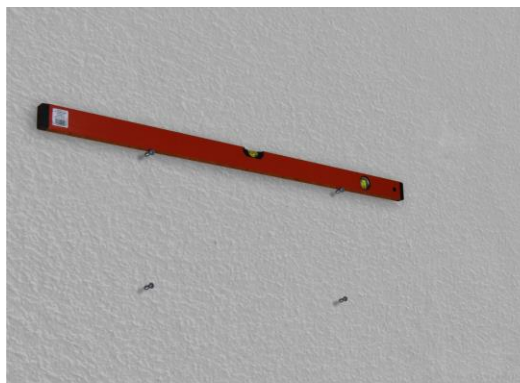
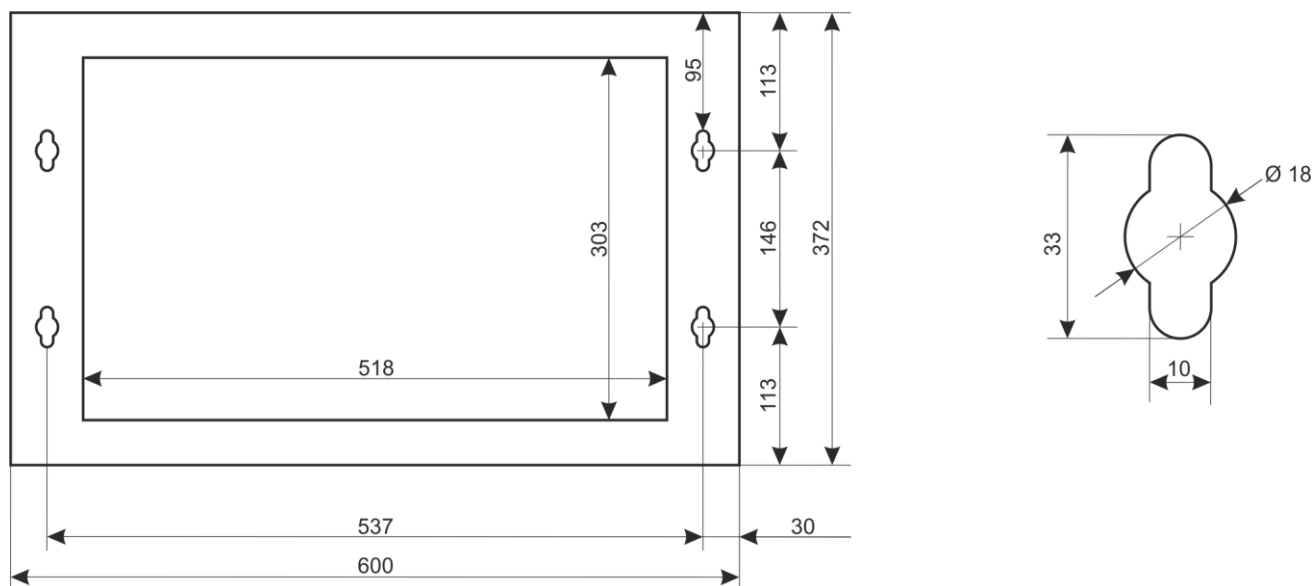

### Ogólne warunki gwarancji

Ogólne warunki gwarancji dostępne na stronie [www.pulsar.pl](http://www.pulsar.pl)  
[ZOBACZ](#)

### **PRODUCENT**

**Pulsar sp. j.**

Siedlec 150,

32-744 Łąpczyca

Tel. 14-610-19-40, Fax. 14-610-19-50

e-mail: [biuro@pulsar.pl](mailto:biuro@pulsar.pl), [sales@pulsar.pl](mailto:sales@pulsar.pl)

http:// [www.pulsar.pl](http://www.pulsar.pl), [www.zasilacze.pl](http://www.zasilacze.pl)