A large, solid black square icon on the left side of the page.

Instrukcja obsługi monitora TVM- 2403 / TVM-2413 / TVM-2713 / TVM-3213 / TVM-4313 / TVM-2733

Copyright

© 2022 Carrier. Wszelkie prawa zastrzeżone. Specyfikacje mogą ulec zmianie bez wcześniejszego powiadomienia.

Niniejszy dokument nie może być kopiowany w całości ani w części, ani powielany w inny sposób bez uprzedniej pisemnej zgody firmy Carrier, z wyjątkiem przypadków, gdy jest to wyraźnie dozwolone przez amerykańskie i międzynarodowe prawo autorskie.

Znaki towarowe i patenty

Nazwy i logo TruVision są markami produktów firmy Aritech stanowiącej część spółki Carrier.

Pozostałe znaki towarowe użyte w niniejszym dokumencie mogą być znakami towarowymi lub zastrzeżonymi znakami towarowymi ich producentów lub ich sprzedawców.

Producent

PRODUKT WPROWADZONY DO OBROTU PRZEZ:

Carrier Fire & Security Americas Corporation, Inc.
13995 Pasteur Blvd, Palm Beach Gardens, FL 33418, USA

UPOWAŻNIONY PRZEDSTAWICIEL UE:

Carrier Fire & Security B.V.
Kelvinstraat 7, 6003 DH Weert, Netherlands

Certyfikaty



Zgodność z przepisami FCC

Klasa A: urządzenie zostało przetestowane i została stwierdzona jego zgodność z ograniczeniami urządzeń cyfrowych klasy A zgodnie z częścią 15 norm FCC. Wartości graniczne określono w celu zapewnienia należytego zabezpieczenia przed powstawaniem szkodliwych zakłóceń w otoczeniu pracującego urządzenia. Niniejsze urządzenie wytwarza, wykorzystuje i może stanowić źródło promieniowania energii o częstotliwości radiowej; jeżeli nie zostanie więc zainstalowane i nie będzie użytkowane zgodnie z instrukcją, może stać się źródłem szkodliwych zakłóceń w komunikacji radiowej. Praca tego urządzenia w obszarze mieszkalnym może być powodem zakłóceń, a w takim przypadku użytkownik jest zobowiązany do zneutralizowania zakłóceń na własny koszt.

Warunki FCC

To urządzenie spełnia wymogi części 15 przepisów FCC. Korzystanie z tego urządzenia jest dozwolone pod dwoma warunkami:

- (1) Urządzenie to nie może zakłócać działania innych urządzeń.
- (2) Urządzenie to musi odbierać zakłócenia, w tym również takie, które mają niekorzystny wpływ na jego działanie.

Zgodność z przepisami ACMA

Uwaga! Opisywane urządzenie jest produktem klasy A. W przypadku użycia wewnątrz budynków urządzenie może powodować zakłócenia radiowe. W takiej sytuacji użytkownik powinien podjąć odpowiednie środki zaradcze.

Kanada

This Class A digital apparatus complies with CAN ICES-003 (A)/NMB-3 (A).

Cet appareil numérique de la classe A est conforme à la norme CAN ICES-003 (A)/NMB-3 (A).

Dyrektywy Unii Europejskiej

Ten produkt jest zgodny z obowiązującymi zharmonizowanymi normami europejskimi wymienionymi w dyrektywie EMC 2014/30/UE, dyrektywie RoHS 2011/65/UE.



2012/19/UE (dyrektywa WEEE): Na obszarze Unii Europejskiej produktów oznaczonych tym znakiem nie wolno utylizować wraz z odpadami komunalnymi. W celu zapewnienia właściwej utylizacji należy zwrócić ten produkt do lokalnego dostawcy przy zakupie ekwiwalentnego, nowego urządzenia albo dostarczyć go do wyznaczonego punktu zbiórki. Aby uzyskać więcej informacji, zobacz www.recyclethis.info.



2013/56/UE i 2006/66/WE (dyrektywa dotycząca akumulatorów): Ten produkt zawiera baterię, której nie można utylizować na obszarze Unii Europejskiej razem z innymi odpadami komunalnymi. Szczegółowe informacje dotyczące baterii znajdują się w dokumentacji produktu. Bateria jest oznaczona tym symbolem, który może zawierać litery wskazujące obecność kadmu (Cd), ołowiu (Pb) lub rtęci (Hg). W celu prawidłowego recyklingu należy zwrócić produkt do dostawcy lub oddać do wyznaczonego punktu zbiórki. Aby uzyskać więcej informacji, zobacz www.recyclethis.info.

Ostrzeżenia i zastrzeżenia

TEN PRODUKT JEST PRZEZNACZONY DO SPRZEDAŻY I MONTAŻU PRZEZ WYKwalifikowanych SPECJALISTÓW. CARRIER FIRE & SECURITY NIE UDZIELA ŻADNEJ GWARANCJI, ŻE ŻADNA OSOBA ANI ŻADEN PODMIOT NABYWAJĄCY JEJ PRODUKTY, W TYM „AUTORYZOWANI SPRZEDAWCY” ANI „AUTORYZOWANI DEALERZY”, SĄ PRAWIDŁOWO PRZESZKOLENI LUB DOŚWIDCZENI TAK, BY MOGLI PRAWIDŁOWO ZAMONTOWAĆ PRODUKTY ZABEZPIEZAJĄCE.

Więcej informacji o zastrzeżeniach dotyczących gwarancji oraz bezpieczeństwa produktów można przeczytać na stronie <https://firesecurityproducts.com/policy/product-warning/> lub po zeskanowaniu następującego kodu:



Informacje kontaktowe i podręczniki

EMEA: <https://firesecurityproducts.com>

Australia / Nowa Zelandia: <https://firesecurityproducts.com.au/>

Dokumentacja produktu

Elektroniczną wersję dokumentacji produktu można pobrać korzystając z poniższego łącza internetowego. Instrukcje są dostępne w kilku językach.



Spis treści

Ważne środki bezpieczeństwa 1

Konserwacja ekranu 2

Rozpakowywanie 3

Montaż/demontaż monitora 3

Połączenia 4

Włączyć/wyłączyć monitor 5

Wybór wejścia sygnału 5

Dostosowywanie ustawień monitora TVM-2403 / TVM-2413 / TVM-2713 5

Przyciski sterujące 6

Dostosowywanie ustawień OSD: TVM-2413 / TVM-2713 6

Dostosowywanie ustawień OSD: TVM-2403 7

Opis elementów menu OSD 7

Dostosowywanie ustawień monitora TVM-2733 / TVM-3213 / TVM-4313 9

Pilot 9

Przyciski sterujące (tylko model TVM-2733) 9

Dostosowywanie ustawień OSD 10

Opis elementów menu OSD 10

Plug-and-Play 12

Rozwiązywanie problemów 12

Dane techniczne 14

Modele TVM-2403 i TVM-2413 14

Modele TVM-2713 i TVM-2733 16

Modele TVM-3213 i TVM-4313 18

Ważne informacje 21

Ważne środki bezpieczeństwa

Urządzenie LCD jest produkowana przy użyciu wysoce precyzyjnych technik produkcyjnych. Niemniej jednak niektóre piksele mogą czasami nie działać prawidłowo lub pojawiać się jako ciemne lub jasne kropki. Nie ma to wpływu na zarejestrowany obraz i nie oznacza usterki.

1. Uwagi dotyczące instalacji:

- Nie należy blokować otworów wentylacyjnych.
- Zawsze należy upewnić się, że monitor znajduje się w dobrze wentylowanym pomieszczeniu, aby zapobiec przegrzewaniu urządzenia.
- Należy używać wyłącznie akcesoriów określonych przez producenta lub sprzedawanych z produktem.
- Należy unikać użycia lub umieszczania monitora w następujących środowiskach: w miejscach, w których występują bardzo wysokie lub skrajnie niskie temperatury; w miejscach narażonych na bezpośrednie działanie światła słonecznego; w miejscach, w których występuje nadmierna ilość pyłu; w miejscach, w których monitor mógłby się znajdować zbyt blisko innych urządzeń generujących silne pole magnetyczne.

2. **Woda i wilgoć:** Urządzenia nie należy używać w pobliżu wody. Aby zapobiec pożarowi lub porażeniu prądem, należy chronić urządzenie przed działaniem deszczu i wilgoci.

3. **Przewód zasilający i jego zabezpieczenia:** Przewody zasilające należy prowadzić w miejscach, w których nie będą narażone na deptanie lub przyciskanie. Należy szczególnie starannie wybrać umiejscowienie przewodów i wtyczek, gniazd i wyjść urządzenia.
4. **Dbłość o produkt:** Nie dotykać ekranu bezpośrednio palcami. Tłuszcz znajdujący się na skórze może pozostawić ślady na powierzchni ekranu, które trudno usunąć i mogą spowodować trwałe uszkodzenie ekranu. Nie naciskać ekranu.
5. **Czyszczenie:** Należy zawsze odłączać monitor przed czyszczeniem. Należy go czyścić czystą, suchą szmatką. Zwilżyć miękką i suchą szmatkę w wodzie i dokładnie ją wyżyć, a następnie wyczyścić nią zewnętrzną część monitora. Nie nakładać na monitor środka czyszczącego zawierającego alkohol, rozpuszczalnik lub środek czynny powierzchniowo. Po zakończeniu czyszczenia należy podłączyć przewód zasilający do monitora.
6. **Serwisowanie:** Nie należy podejmować prób samodzielnego wykonywania czynności serwisowych. Otwieranie lub zdejmowanie pokryw może narazić użytkownika na niebezpieczne napięcie lub inne zagrożenia. Wszystkie czynności serwisowe muszą zostać wykonane przez wykwalifikowany personel serwisowy.
7. **Wyładowania atmosferyczne:** Aby zapewnić dodatkową ochronę urządzenia podczas wyładowań atmosferycznych lub gdy urządzenie ma pozostawać bez nadzoru na dłuższy czas, należy wyjąć wtyczkę przewodu zasilającego z gniazdka i odłączyć kable. W ten sposób można zapobiec uszkodzeniu urządzenia w wyniku działania wyładowań atmosferycznych i skoków napięcia linii elektroenergetycznych.
8. **Dzieci:** Nie instalować monitora w zasięgu dzieci. Monitor może spaść i je zranić.
9. **Wtyczka zasilania (2-pinowa/3-pinowa):**
 - Używać wyłącznie przewodu zasilającego dostarczonego z monitorem.
 - Nie należy odłączać połączenia uziemienia od wtyczki zasilania.
 - Należy zawsze pamiętać o odłączeniu monitora od zasilania w następujących warunkach: jeśli monitor nie będzie używany przez dłuższy czas; jeśli przewód zasilający lub złącze/wtyczka są uszkodzone; jeśli obudowa monitora jest uszkodzona lub zepsuta.

UWAGA: Nie należy podejmować samodzielných prób demontażu produktu. Wszelkie próby rozmontowania tego produktu lub zdjęcia z niego osłon spowodują utratę gwarancji. Mogą także spowodować poważne obrażenia.

Konserwacja ekranu

Przed użyciem monitora należy przeczytać i zrozumieć wszystkie instrukcje. Gwarancja nie obejmuje uszkodzeń wynikających z nieprzestrzegania niniejszych instrukcji.

- Nie pozostawiać ekranu z nieruchomym obrazem przez ponad dwie godziny. Może to spowodować wypalenie na matrycy powidoku lub uszkodzenie pikseli. Aby uniknąć tego problemu, należy zmniejszyć jasność ekranu oraz kontrast nieruchomego obrazu.
- Odłączyć przewód zasilający od gniazdka elektrycznego, jeśli produkt nie będzie używany przez dłuższy czas (np. na czas urlopu itp.).

- Podczas oglądania przez długi czas programów w formacie 4:3, zostawia się różne ślady po lewej i prawej stronie ekranu oraz na krawędziach obrazu. Należy unikać używania tego trybu przez długi czas.

Rozpakowywanie

Ta instrukcja obsługi przedstawia sposób prawidłowej instalacji i obsługi monitora oraz zapewnienia jego najwyższej wydajności. Przed zainstalowaniem monitora należy dokładnie zapoznać się z niniejszą instrukcją obsługi, a następnie przechowywać ją w pobliżu monitora w celach referencyjnych.

Należy sprawdzić, czy zawartość opakowania jest zgodna z poniższą listą kontrolną:

- Monitor LED
- Przewód zasilający
- Instrukcja obsługi
- Kabel HDMI (tylko modele TVM-2403 / TVM2413 / TVM-2733 / TVM-4313)
- Pilot (tylko modele TVM-3213 / TVM-4313)
- Bateria (×1) (tylko modele TVM-3213 / TVM-4313)
- Podstawa (×1) (tylko modele TVM-2733 / TVM-3213 / TVM-4313)

W przypadku braku lub uszkodzenia jakiegokolwiek elementu należy skontaktować się z dealerem. Opakowanie i materiały pakujące należy zachować, aby możliwe było prawidłowe przechowywanie lub transportowanie monitora.

Montaż/demontaż monitora

Te instrukcje dotyczą wyłącznie monitorów TVM-2733, TVM-3213 i TVM-4313.

Monitory zaprojektowano pod kątem użytkowania na biurku lub ścianie.

Przed wkładaniem lub zdejmowaniem nóg lub stojaka monitora należy położyć szmatkę na stabilnej powierzchni, aby uniknąć zarysowania ekranu. Położyć na niej monitor ekranem skierowanym w dół.

Podczas demontażu monitora należy go wyłączyć i odłączyć od niego kabel zasilania.

Model TVM-2733

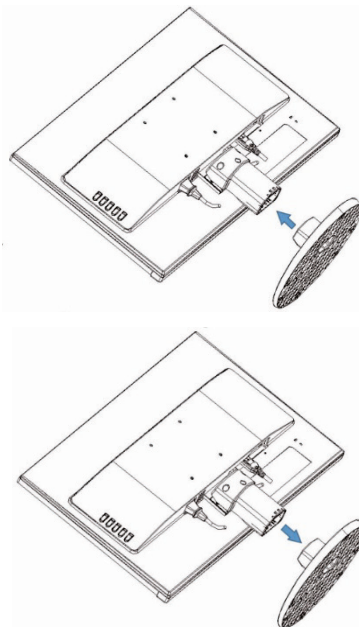

Model TVM-3213

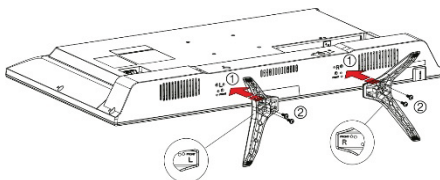

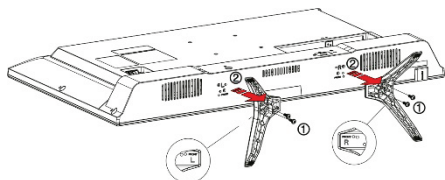

Model TVM-4313

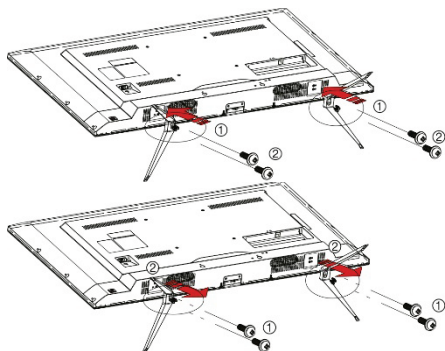

Połączenia

Ten monitor jest wyposażony w zasilacz uniwersalny, który umożliwia pracę urządzenia przy napięciu 100/120 V AC lub 220/240 V AC. Nie jest wymagana żadna regulacja przez użytkownika.

Modele TVM-2403 / TVM-2413 / TVM-2713

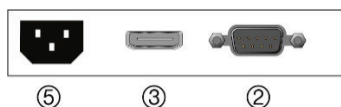

Model TVM-2733

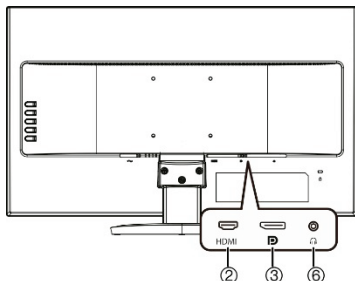

Model TVM-3213

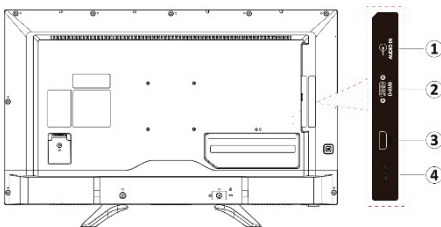

Model TVM-3213

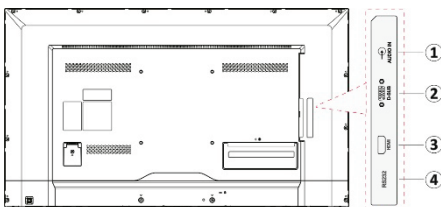

1. Złącze wejściowe audio
Podłączyć do urządzenia wejściowego audio, np. mikrofonu.
2. Złącze HDMI
Podłączyć do komputera za pomocą kabla HDMI.
3. Złącze D-SUB
Podłączyć do komputera za pomocą kabla VGA.
4. Port RS-232
Jeśli używany jest port RS-232 w celu stosowania pilota, należy użyć kabla sieciowego w celu podłączenia monitora do portu RS-232 komputera oraz kabla sieciowego, aby podłączyć komputer do portu RS-232 kamery.
5. Wejście zasilania prądem przemiennym
6. Wyjście audio

Włączyć/wyłączyć monitor

Modele TVM-2403 / TVM-2413 / TVM-2713

Nacisnąć przycisk zasilania w prawym dolnym rogu przedniej części monitora. Nacisnąć ponownie, aby wyłączyć monitor.

Modele TVM-3213 i TVM-4313

Aby włączyć monitor, nacisnąć przycisk włączania/wyłączania z tyłu urządzenia, jak pokazano poniżej. Aby wyłączyć monitor, przytrzymać przycisk przez kilka sekund.

TVM-2733:

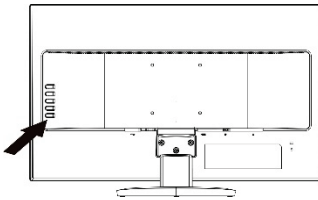

Model TVM-3213:

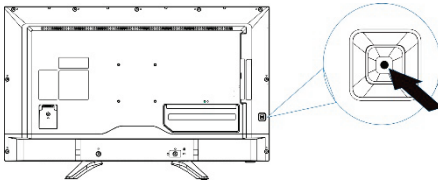

Model TVM-4313:

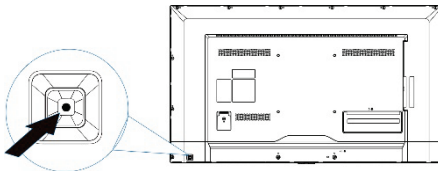

Wybór wejścia sygnału

Modele TVM-2403 / TVM-2413 / TVM-2713

Po włączeniu monitora nacisnąć przycisk ◀ z przodu monitora, aby wyświetlić ekran Źródło wejścia.



Nacisnąć przycisk kierunkowy na panelu przednim w celu wybraniażądanego źródła sygnału wejściowego oraz nacisnąć przycisk **MENU**, aby potwierdzić wybór. Wejście sygnału można również wybrać w menu OSD.

Model TVM-2733

Po włączeniu monitora nacisnąć przycisk górny po lewej stronie tyłu monitora, aby wybrać źródło wejścia: HDMI/DP.

Modele TVM-3213 / TVM-4313

Po włączeniu monitora nacisnąć przycisk zasilania, aby wybrać VGA lub HTML. Wejście sygnału można również wybrać w menu OSD.

Dostosowywanie ustawień monitora TVM-2403 / TVM-2413 / TVM-2713

Użyć panelu sterowania z przodu monitora w celu skonfigurowania elementów menu i podmenu tekstu ekranowego (OSD). Wyświetlane menu zależą od tego, czy urządzenie jest podłączone do wejścia VGA czy HDMI. Zmiany są zapisywane i stosowane natychmiast.

Przyciski sterujące

Użyć przycisków sterujących z przodu lub z tyłu monitora (w zależności od modelu), aby uzyskać szybki dostęp do niektórych funkcji ustawień, a także dostosować ustawienia za pośrednictwem OSD.

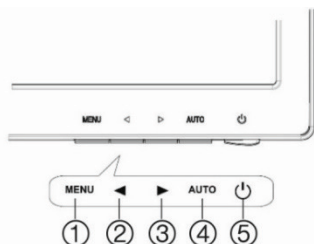

1. MENU

Nacisnąć przycisk **MENU**, aby otworzyć ekran menu głównego OSD. Nacisnąć przycisk **MENU** ponownie, aby wybrać wybrane podmenu.

2. ◀ Strzałka w lewo

Funkcja główna: Gdy nie jest używany ekran menu OSD, nacisnąć przycisk ◀, aby wybrać sygnał wejściowy. Patrz rozdział „Wybór wejścia sygnału” na stronie na stronie 5.

Funkcja dodatkowa: W podmenu OSD nacisnąć przycisk, aby zmniejszyć wartość wybranej pozycji menu.

3. ▶ Strzałka w prawo

Funkcja główna: Gdy nie jest używany ekran menu OSD, nacisnąć przycisk ▶, aby sterować poziomem jasności (patrz ekran poniżej). Następnie nacisnąć przycisk ◀ lub ▶, aby dostosować poziom.

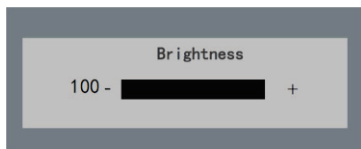

Funkcja dodatkowa: W podmenu OSD nacisnąć przycisk, aby zwiększyć wartość wybranej pozycji menu.

4. AUTO

Funkcja główna: Gdy nie jest używany ekran menu OSD, nacisnąć przycisk **AUTO**, aby automatycznie dostosować wyświetlacz do możliwie najbardziej optymalnego ustawienia (patrz ekran poniżej). (Tylko tryb VGA).

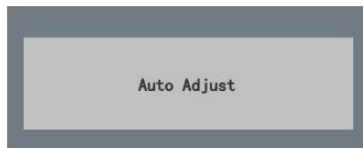

Funkcja dodatkowa w modelach TVM-2413 / TVM-2713: Na ekranie podmenu OSD nacisnąć przycisk **AUTO**, aby wyjść z podmenu i powrócić do menu głównego.

Funkcja dodatkowa w modelu TVM-2403: Na ekranie menu głównego OSD nacisnąć przycisk **AUTO**, aby przejść do podmenu, a następnie nacisnąć ten przycisk ponownie, aby umożliwić zmianę wartości.



5. Wł. / wył. zasilanie

Nacisnąć przycisk, aby włączyć lub wyłączyć monitor.

Dostosowywanie ustawień OSD: TVM-2413 / TVM-2713

1. Naciśnij przycisk **MENU** na panelu przednim, żeby otworzyć menu główne OSD.
2. Użyć przycisków ◀/▶, aby przewijać w górę i w dół listę podmenu.
3. Nacisnąć przycisk **MENU**, aby przejść do wybranego podmenu.
4. Użyć przycisków ◀/▶, aby wyregulować wartość w podmenu.
5. Nacisnąć przycisk **AUTO**, aby potwierdzić zmianę, i kontynuować naciskanie, aby powrócić do menu głównego.

Dostosowywanie ustawień OSD: TVM-2403

1. Naciśnij przycisk **MENU** na panelu przednim, żeby otworzyć menu główne OSD.
2. Użyć przycisku , aby przewijać w dół listy podmenu.
3. Nacisnąć przycisk **AUTO**, aby przejść do wybranego podmenu, i nacisnąć go ponownie, aby włączyć podmenu.
4. Użyć przycisków /, aby wyregulować wartość w podmenu.
5. Nacisnąć przycisk **MENU**, aby potwierdzić zmianę, i kontynuować naciśnięcie, aby powrócić do menu głównego.

Opis elementów menu OSD

Monitor można skonfigurować za pomocą menu i podmenu tekstu ekranowego (OSD). Wyświetlane menu zależą od tego, czy urządzenie jest podłączone do wejścia VGA czy HDMI. Zmiany są zapisywane i stosowane natychmiast.

Ustawienia obrazu

To menu pozwala zoptymalizować jakość obrazu.



• Jasność

Umożliwia dostosowanie jasności obrazu. Zakres wynosi od 0 do 100. Im wyższa wartość, tym jaśniejszy obraz.

• Kontrast

Umożliwia dostosowanie różnicy między jasnymi i ciemnymi obszarami obrazu. Zakres wynosi od 0 do 100. Im wyższa wartość, tym silniejszy obraz.

• Temperatura kolorów

Umożliwia wybranie innej zaprogramowanej temperatury kolorów lub ustawienie własnych dostosowanych parametrów kolorów. Wyszarzone wartości nie mogą być wybrane w bieżącym trybie lub źródle sygnału wejściowego. Wartość żółtą można modyfikować.

• Automatyczna regulacja

Pozwala na automatyczne dostosowanie jasności, kontrastu i temperatury kolorów.

• Dostosowanie kolorów

Pozwala na automatyczne dostosowanie koloru obrazu.

Regulacja obrazu

Gdy źródłem sygnału wejściowego jest VGA, to menu umożliwia regulację położenia obrazu, zegara i fazy.

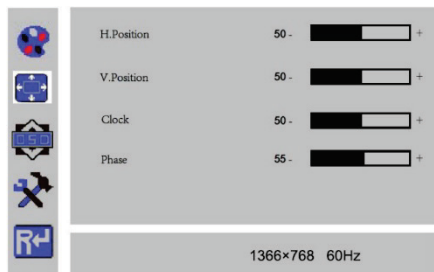

• Położenie poziome

Pozwala dostosować położenie w poziomie w zakresie od 0 do 100.

• Położenie pionowe

Pozwala dostosować położenie w pionie w zakresie od 0 do 100.

• Zegar

Pozwala dostosować zegar tak, aby zredukować linie pionowe.

• Faza

Pozwala dostosować fazę, aby zredukować linie poziome.

Ustawienia OSD

To menu pozwala ustawić język, przezroczystość okna OSD oraz limit czasu OSD.

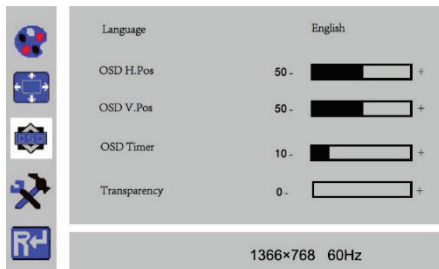

• Język

Pozwala wybrać język OSD. Wartość domyślna to Angielski.

• Położenie OSD w poziomie

Pozwala dostosować położenie w poziomie OSD w zakresie od 0 do 100.

• Położenie OSD w pionie

Pozwala dostosować położenie w pionie OSD w zakresie od 0 do 100.

• Timer OSD

Pozwala ustawić menu OSD w taki sposób, aby automatycznie zniknęło, jeśli nie będzie używane przez określony czas. Limit czasu można ustawić w zakresie od 5 do 60 sekund.

• Przezroczystość

Pozwala dostosować przezroczystość okna OSD.

Inne ustawienia

To menu umożliwia ustawienie trybu, głośności dźwięku, źródła sygnału, proporcji obrazu oraz DCR.

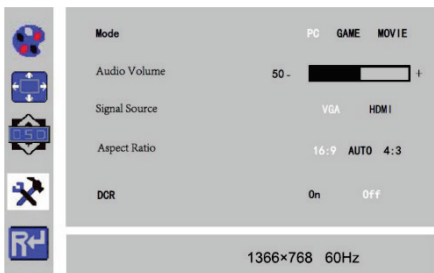

• Tryb

Pozwala wybrać tryb **PC**, **GRA** lub **FILM**.

• Głośność dźwięku

Głośność można dostosować w zakresie od 0 do 100.

• Źródło sygnału

Pozwala wybrać opcję **VGA** lub **HDMI**.

• Proporcje obrazu

Pozwala wybrać proporcje obrazu **16:9**, **AUTO** lub **4:3**.

• DCR

Pozwala **włączyć** lub **wyłączyć** dynamiczny współczynnik kontrastu (DCR).

Resetuj

To menu umożliwia przywrócenie ustawień domyślnych.

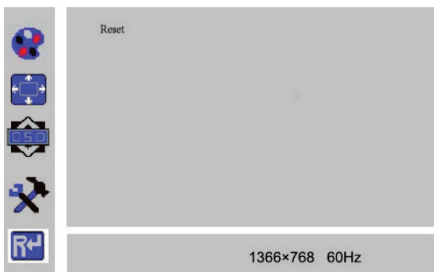

Dostosowywanie ustawień monitora TVM-2733 / TVM-3213 / TVM-4313

Użyć pilota w celu skonfigurowania monitora za pomocą menu i podmenu tekstu ekranowego (OSD).

W celu zmodyfikowania tych ustawień można też użyć panelu sterowania z tyłu monitora TVM-2733.

Zmiany są zapisywane i stosowane natychmiast.

Pilot

Monitory TVM-3213 i TVM-4313 są dostarczane wraz z pilotem służącym do ich konfiguracji.



- Zasilanie**
Włącza monitor z trybu gotowości lub wyłącza do trybu gotowości.
- Źródło sygnału**
Wybiera źródło sygnału spośród dostępnych urządzeń wejściowych.

- Przyciski góra/dół/lewo/prawo/OK**
Przyciski / / / pozwalają poruszać się po menu. Nacisnąć przycisk, aby dostosować menu Function (Funkcja). Nacisnąć przycisk OK, aby potwierdzić wybór.
- Powrót**
 - Nacisnąć, aby powrócić do poprzedniego menu lub wyjść z bieżącej aplikacji.
 - Jeśli występuje przesunięcie lub szum w obrazie, należy nacisnąć ten przycisk, aby automatycznie dostosować obraz.
- Przycisk strony głównej menu**
Nacisnąć, aby przejść do menu strony głównej.
- Wycisz**
Włącza lub wyłącza dźwięk.
- Głośność**
Nacisnąć, aby dostosować głośność.

Wkładanie baterii do pilota

Otworzyć komorę baterii pilota. Włożyć baterie (dwie baterie 1,5 V typu R03 lub AAA). Upewnić się, że polaryzacja jest zgodna z oznaczeniami (+) i (-) wewnątrz komory baterii.

Ważna informacja: Aby zapobiec uszkodzeniom spowodowanym przez wyciek elektrolitu z baterii, jeśli pilot nie będzie używany przez dłuższy czas.

Przyciski sterujące (tylko model TVM-2733)

Użyć przycisków sterujących z tyłu monitora, aby go włączyć lub wyłączyć, uzyskać szybki dostęp do niektórych funkcji ustawień, a także dostosować ustawienia za pośrednictwem OSD. Pilot zapewnia więcej opcji.

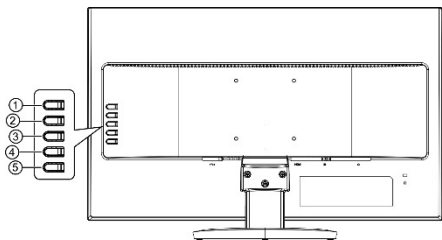

1. Wyjście/źródło

Funkcja główna: Naciśnięć, aby wybrać sygnał wejściowy HDMI/DP.

Funkcja dodatkowa: Naciśnięć, aby wyjść z menu OSD.

2. W górę/w prawo/głośność

Funkcja główna: Gdy nie jest używany ekran menu OSD, naciśnięć w celu zwiększenia głośności.

Dodatkowa funkcja: Gdy jest używany ekran menu OSD, naciśnięć w górę/w prawo, aby poruszać się po funkcjach.

3. W dół/w lewo/ECO

Funkcja główna: Gdy nie jest używany ekran menu OSD, naciśnięć w celu uzyskania dostępu do trybu ECO

Dodatkowa funkcja: Gdy jest używany ekran menu OSD, naciśnięć w dół/w lewo, aby poruszać się po funkcjach.

4. Menu/wejdz

Funkcja główna: Gdy nie jest używany ekran menu OSD, naciśnięć w celu wyświetlenia OSD.

Dodatkowa funkcja: Gdy jest używany ekran menu OSD, naciśnięć w celu potwierdzenia wyboru.







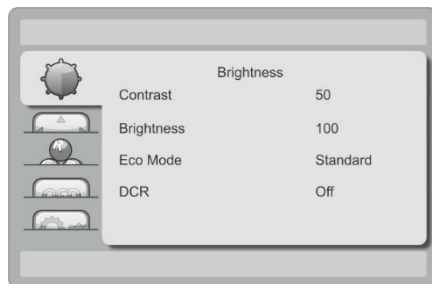

5. Zasilanie

Naciśnięć, aby włączyć/wyłączyć monitor.

Dostosowywanie ustawień OSD

1. Na pilocie naciśnięć przycisk strony głównej , aby wyświetlić stronę główną menu OSD.



2. Naciśnięć przycisk  lub , przewijając pozycje menu.
Naciśnięć przycisk , aby wybrać żądane podmenu.
3. Naciśnięć przycisk  lub  ponownie, aby przewinąć podmenu. Naciśnięć przycisk  aby wejść do pozycji podmenu i dokonać zmian.
4. Naciśnięć przycisk **OK**, aby zapisać zmiany.
5. Naciśnięć przycisk powrotu , aby wyjść z podmenu.
6. Aby wprowadzić dalsze zmiany, powtórzyć kroki od 2 do 5.
7. Aby wyjść z OSD, ponownie naciśnięć przycisk powrotu .

Opis elementów menu OSD



Jasność

Kontrast

Umożliwia dostosowanie kontrastu obrazu, czyli różnicy między jasnymi i ciemnymi obszarami na ekranie.

Jasność

Umożliwia dostosowanie jasności obrazu.

Tryb ekologiczny

Wybrać żądany tryb najlepiej dopasowany do typu obrazu, jaki zamierza oglądać użytkownik.

Standard: Tryb standardowy

Tekst: Tryb tekstowy

Internet: Tryb internetowy

Gra: Tryb gry

Film: Film

Sport: Tryb sportowy

DCR

Pozwala **włączyć** lub **wyłączyć** dynamiczny współczynnik kontrastu (DCR).



Konfiguracja obrazu

Zegar

Opcja dostępna tylko w trybie D-sub/ VGA.

Pozwala dostosować zegar tak, aby zredukować linie pionowe. Opcja niedostępna w modelu TVM-2733.

Faza

Opcja dostępna tylko w trybie D-sub/ VGA.

Pozwala dostosować fazę, aby zredukować linie poziome. Opcja niedostępna w modelu TVM-2733.

Położenie w poziomie

Opcja dostępna tylko w trybie D-sub/ VGA.

Pozwala dostosować położenie w poziomie w zakresie od 0 do 100. Opcja niedostępna w modelu TVM-2733.

Położenie w pionie

Opcja dostępna tylko w trybie D-sub/ VGA.

Pozwala dostosować położenie w pionie w zakresie od 0 do 100. Opcja niedostępna w modelu TVM-2733.

Współczynnik obrazu

Pozwala wybrać współczynnik obrazu **Szeroki** lub **4:3**.



Temperatura kolorów

Ciepła

Ustawia temperaturę kolorów na cieplejszą niż Normalna.

Normalna

Wyświetla standardowe odcienie kolorów.

Zimna

Ustawia temperaturę kolorów na zimniejszą niż Normalna.

Użytkownika

Pozwala wybrać odcienie kolorów, które najlepiej odpowiadają potrzebom użytkownika. Umożliwia dostosowanie poziomu nasycenia koloru czerwonego, niebieskiego i zielonego.



Konfiguracja OSD

Położenie w poziomie

Umożliwia dostosowanie poziomej pozycji OSD (w lewo lub w prawo).

Położenie w pionie

Umożliwia dostosowanie pionowej pozycji OSD (w górę lub w dół).

Limit czasu

Pozwala ustawić menu OSD w taki sposób, aby automatycznie zniknęło, jeśli nie będzie używane przez określony czas. Umożliwia ustawienie limitu czasu w zakresie od 5 do 100 sekund.

Język

Pozwala wybrać język OSD. Wartość domyślna to Angielski.



Dodatkowe

Wybór wejścia

Pozwała wybrać opcję **Auto**, **D-SUB** lub **HDMI**.

DDC-CI

Włącza lub wyłącza funkcję Plug and Play DDC/CI.

Resetuj

Umożliwia przywrócenie ustawień domyślnych.

Informacje

Wyświetla informacje o głównym źródle sygnału obrazu.

Plug-and-Play

Funkcja Plug and Play umożliwia automatyczną wymianę informacji między monitorem a komputerem PC w celu stworzenia optymalnego środowiska wyświetlania.

Monitor wykorzystuje standard VESA DDC2B (standard międzynarodowy) do obsługi funkcji Plug and Play. DDC2B to podwójny kanał danych oparty na protokole komunikacyjnym IC.

Aby ta funkcja działała normalnie, monitor musi mieć sygnał wejściowy wideo.

Rozwiązywanie problemów

Problem	Rozwiązania
Funkcja Plug and Play nie działa	Sprawdzić, czy komputer jest zgodny z funkcją Plug and Play. Sprawdzić, czy karta graficzna jest zgodna z funkcją Plug and Play.
Rozmyty obraz	Dostosować ustawienia Kontrast i Jasność .

Problem	Rozwiązania
Drgający obraz	Dostosować ustawienie Zegar , aby ustawić pozycję obrazu, oraz precyzyjnie ustawić jego wartość do momentu, kiedy zakłócenia przestaną być widoczne.
Obraz skacze lub widoczny jest wzorec fali	Urządzenia, które mogą powodować zakłócenia elektryczne, należy trzymać z dala od monitora. Patrz informacje FCC w instrukcji obsługi.
Słabe kolory na zdjęciu	Dostosować kolory RGB lub wybrać temperaturę kolorów.
Obraz nie jest wyśrodkowany bądź jest zbyt duży lub zbyt mały	Dostosować do pozycji poziomej lub pionowej
Brak obrazu	Sprawdzić, czy włącznik zasilania monitora i włącznik zasilania komputera są w pozycji Wł. Sprawdzić, czy kabel transmisji sygnału jest prawidłowo podłączony do karty graficznej. Sprawdzić, czy piny złącza D-sub nie są wygięte. Sprawdzić, czy komputer nie jest w trybie oszczędzania energii.

Problem	Rozwiązania
Dioda LED zasilania się nie świeci	Sprawdzić, czy włącznik zasilania jest w pozycji Wł. Sprawdzić, czy przewód zasilający jest prawidłowo podłączony.
Słaba jasność lub nieodpowiedni kontrast	Jeśli jasność obrazu z biegiem czasu słabnie i zaczyna wpływać na wyświetlanie obrazów, należy się skontaktować z wykwalifikowanym centrum naprawczym w celu naprawienia urządzenia.
Ziarnisty obraz wideo	Dostosować wartość Ostrość w menu OSD Obraz.

Elementy sterujące Zegar i Faza służą do precyzyjnego dostrajania obrazu. Użyć elementu sterującego Zegar, aby zminimalizować wszelkie linie pionowe widoczne na tle ekranu. Użyć elementu sterującego Faza, aby zminimalizować wszelkie linie poziome widoczne na tle ekranu.

Dane techniczne

Modele TVM-2403 i TVM-2413

	TVM-2403	TVM-2413
Rozmiar ekranu	23,6"	24"
Typ ekranu	Podświetlenie TFT-LED	Podświetlenie TFT-LED
Proporcje obrazu	16:9	16:9
Kąt widzenia (w poziomie/ w pionie)	170°/160°	170°/160°
Współczynnik kontrastu	1000:1	1000:1
Czas reakcji	5 ms	14 ms
Jasność	250 cd/m ²	250 cd/m ²
Rozdzielczość natywna	1920 × 1080 przy 60 Hz	1920 × 1080 przy 60 Hz
Obsługiwana rozdzielczość wejścia	720 × 400; 640 × 480; 800 × 600; 1024 × 768; 1280 × 1024; 1680 × 1050; 1360 × 768; 1920 × 1080	720 × 400; 640 × 480; 800 × 600; 1024 × 768; 1280 × 1024; 1680 × 1050; 1360 × 768; 1920 × 1080
Częstotliwość odświeżania (pionowa)	60, 70, 75 Hz, zależnie od rozdzielczości	60, 70, 75 Hz, zależnie od rozdzielczości
Głębia kolorów	6 bitów + Hi-FRC; 16,7 miliona kolorów	6 bitów + Hi-FRC; 16,7 miliona kolorów
Zgodność obrazu	NTSC/PAL, automatyczne wykrywanie	NTSC/PAL, automatyczne wykrywanie
Moc głośników	Nie dotyczy	Nie dotyczy
Wejście Display Port	Nie dotyczy	Nie dotyczy
Wejście audio (RCA)	Nie dotyczy	Nie dotyczy
Wejście VGA (15-pinowe D-Sub)	1	1
HDMI	1	1
DVI	Nie dotyczy	Nie dotyczy

	TVM-2403	TVM-2413
Wejście stereo (3,5 mm)	Nie dotyczy	Nie dotyczy
Wyjście audio stereo (gniazdo 3,5 mm)	Nie dotyczy	Nie dotyczy
USB (serwisowe/do aktualizacji)	Nie dotyczy	Nie dotyczy
Sterowanie	Zasilanie, góra/dół, lewo/prawo, źródło, menu OSD	Zasilanie, góra/dół, lewo/prawo, źródło, menu OSD
Język OSD	Angielski, hiszpański, holenderski, francuski, niemiecki, chiński uproszczony, rosyjski, chiński tradycyjny, arabski.	Angielski, hiszpański, holenderski, francuski, niemiecki, chiński uproszczony, rosyjski, koreański, portugalski, wietnamski, włoski, chiński tradycyjny
Pilot	Nie	Nie
Pobór mocy	30 W	30 W
Napięcie wejściowe	100–240 V prądu przemiennego	100–240 V prądu przemiennego
Typ filtra	Filtr grzebieniowy 3D, usuwanie przepłotu 3D, redukcja szumów 3D	Nieobsługiwany
Wymiary, szer. × wys. × głęb. (z podstawką)	560 × 399 × 220 mm	540 × 418 × 227 mm
Waga (z podstawką)	4,5 kg	3,43 kg
Waga (brutto z pudełkiem)	5,4 kg	4,44 kg
Wskaźniki	Zielony po włączeniu zasilania, zielony migający w trybie czuwania	Zielony po włączeniu zasilania, zielony migający w trybie czuwania
Temperatura pracy	Od 0 do 40°C	Od 0 do 40°C
Temperatura przechowywania	Od -20 do +55°C Od 10 do 90% RH (bez kondensacji)	Od -20 do 60°C Od 10 do 90% RH (bez kondensacji)
Obudowa	Plastikowa	Plastikowa
Mocowanie VESA	100 × 100 mm	100 × 100 mm
Dołączony zasilacz	PSU zewnętrzny	PSU zewnętrzny

Dane techniczne mogą ulec zmianie bez wcześniejszego powiadomienia.

Ze względu na charakterystykę wyświetlacza mogą znajdować się na nim uszkodzone piksele (np. lekko jasne lub ciemne). Nie oznacza to uszkodzenia samego produktu.

Modele TVM-2713 i TVM-2733

	TVM-2713	TVM-2733
Rozmiar ekranu	27"	27"
Typ ekranu	Podświetlenie TFT-LED	Podświetlenie LED
Proporcje	16:9	16:9
Kąt widzenia (w poziomie/ w pionie)	178°/178°	178°/178°
Stosunek kontrastu	1000:1	1000:1
Czas reakcji	14 ms	14 ms
Jasność	250 cd/m ²	350 cd/m ²
Rozdzielczość natywna	1920 × 1080 przy 60 Hz	3840 × 2160 przy 60 Hz
Obsługiwana rozdzielczość wejścia	640 × 480; 800 × 600; 1024 × 768; 1280 × 1024; 1680 × 1050; 1360 × 768; 1920 × 1080	720 × 400; 640 × 480; 800 × 600; 1024 × 768; 1280 × 1024; 1680 × 1050; 1680 × 1050; 1360 × 768; 1920 × 1080 3840×2160
Częstotliwość odświeżania (pionowa)	60, 70, 75 Hz, zależnie od rozdzielczości	60, 70, 75 Hz, zależnie od rozdzielczości
Głębia kolorów	6 bitów + Hi-FRC; 16,7 miliona kolorów	8 bitów; 16,7 miliona kolorów
Zgodność obrazu	NTSC/PAL, automatyczne wykrywanie	NTSC/PAL, automatyczne wykrywanie
Moc głośników	Nie dotyczy	2 W × 2
Wejście Display Port	Nie dotyczy	1
Wejście audio (RCA)	Nie dotyczy	Nie dotyczy

	TVM-2713	TVM-2733
Wejście VGA (15-pinowe D-Sub)	1	Nie dotyczy
HDMI	1	1
DVI	Nie dotyczy	Nie dotyczy
Wejście stereo (3,5 mm)	Nie dotyczy	Nie dotyczy
Wyjście audio stereo (gniazdo 3,5 mm)	Nie dotyczy	1
USB (serwisowe/do aktualizacji)	Nie dotyczy	Nie dotyczy
Sterowanie	Zasilanie, góra/dół, lewo/prawo, źródło, menu OSD	Zasilanie, góra/dół, lewo/prawo, źródło, menu OSD
Język OSD	Angielski, hiszpański, holenderski, francuski, niemiecki, chiński uproszczony, rosyjski, koreański, portugalski, wietnamski, włoski, chiński tradycyjny	Angielski, chiński uproszczony
Pilot	Nie	Nie
Pobór mocy	≤ 40 W	≤ 56 W
Napięcie wejściowe	Od 100 do 240 V AC, 50/60 Hz	Od 100 do 240 V AC, 50/60 Hz
Typ filtra	Nieobsługiwany	Nieobsługiwany
Wymiary, szer. × wys. × głęb. (bez podstawki)	Nie dotyczy	614 × 400 × 250 mm
Wymiary, szer. × wys. × głęb. (z podstawką)	614 × 454 × 226 mm	614 × 400 × 250 mm
Waga (bez podstawki)	3,86 kg	4,87 kg
Waga (z podstawką)	4,06 kg	5,07 kg
Waga (brutto z pudełkiem)	5,62 kg	6,55 kg
Wskaźniki	Zielony po włączeniu zasilania, zielony migający w trybie czuwania	Biały po włączeniu zasilania, czerwony w trybie czuwania
Temperatura pracy	Od 0 do 40°C	Od 0 do 40°C

	TVM-2713	TVM-2733
Temperatura przechowywania	Od -20 do 60°C Od 5 do 95% RH (bez kondensacji)	Od -20 do 60°C Od 10 do 80% RH (bez kondensacji)
Obudowa	Plastikowa	Plastikowa
Mocowanie VESA	100 × 100 mm	100 × 100 mm; 4-M4 × 10 mm
Dołączony zasilacz	Wbudowany	Wbudowany

Dane techniczne mogą ulec zmianie bez wcześniejszego powiadomienia.

Ze względu na charakterystykę wyświetlacza mogą znajdować się na nim uszkodzone piksele (np. lekko jasne lub ciemne). Nie oznacza to uszkodzenia samego produktu.

Modele TVM-3213 i TVM-4313

	TVM-3213	TVM-4313
Opis	32"	43"
Wejście BNC	Nie	Nie
Podświetlenie	Podświetlenie LED	Podświetlenie TFT-LED
Proporcje obrazu	16:9	16:9
Kąt widzenia (w poziomie/ w pionie)	178°/178°	178°/178°
Stosunek kontrastu	1400:1	1200:1
Czas reakcji	8 ms	8 ms
Jasność	300 cd/m ²	360 cd/m ²
Rozdzielczość natywna	1920 × 1080 przy 60 Hz	1920 × 1080 przy 60 Hz
Obsługiwana rozdzielczość wejścia	720 × 576P; 720 × 480P; 640 × 480; 800 × 600; 1024 × 768; 1280 × 1024; 1440 × 900; 1680 × 1050; 1360 × 768; 1920 × 1080	720 × 400; 640 × 480; 800 × 600; 1024 × 768; 1280 × 1024; 1440 × 900; 1680 × 1050; 1360 × 768; 1920 × 1080

	TVM-3213	TVM-4313
Częstotliwość odświeżania (pionowa)	60, 70, 75 Hz, zależnie od rozdzielczości	60, 70, 75 Hz, zależnie od rozdzielczości
Głębia kolorów	8 bitów; 16,7 miliona kolorów	8 bitów; 16,7 miliona kolorów
Zgodność obrazu	NTSC/PAL, automatyczne wykrywanie	NTSC/PAL, automatyczne wykrywanie
Moc głośników	5 W × 2	5 W × 2
Wejście/wyjście wideo (BNC)	Nie dotyczy	Nie dotyczy
Wejście Display Port	Nie dotyczy	Nie dotyczy
Wejście audio (RCA)	1	1
Wejście VGA (15-pinowe D-Sub)	1	1
HDMI	1	1
DVI	Nie dotyczy	Nie dotyczy
Wyjście audio stereo (gniazdo 3,5 mm)	Nie dotyczy	Nie dotyczy
USB (serwisowe/do aktualizacji)	Nie dotyczy	Nie dotyczy
Sterowanie	Zasilanie, góra/dół, lewo/prawo, źródło, menu OSD	Zasilanie, góra/dół, lewo/prawo, źródło, menu OSD
Język OSD	Chiński uproszczony, chiński tradycyjny, koreański, angielski, hiszpański, francuski, portugalski, rosyjski	Chiński uproszczony, chiński tradycyjny, koreański, angielski, hiszpański, francuski, portugalski, rosyjski
Pilot	Tak	Tak
Pobór mocy	≤ 55 W	≤ 75 W
Napięcie wejściowe	Od 100 do 240 V AC, 50/60 Hz	Od 100 do 240 V AC, 50/60 Hz
Typ filtra	Nieobsługiwany	Nieobsługiwany
Wymiary, szer. × wys. × głęb. (bez podstawki)	727 × 424 × 64 mm	969 × 560 × 79 mm
Wymiary, szer. × wys. × głęb. (z podstawką)	729 × 474 × 177 mm	969 × 605 × 270 mm

	TVM-3213	TVM-4313
Wymiary, szer. × wys. × głęb. (opakowanie)	729 × 474 × 64 mm	1065 × 678 × 163 mm
Waga (bez podstawki)	4,89 kg	8 kg
Waga (z podstawką)	5,09 kg	8,2 kg
Waga (brutto z pudełkiem)	6,76 kg	11,1 kg
Wskaźniki	Zielony po włączeniu zasilania, czerwony w trybie gotowości	Zielony po włączeniu zasilania, czerwony w trybie gotowości
Temperatura pracy	Od 5 do 40°C	Od 5 do 40°C
Temperatura przechowywania	Od -20 do 60°C	Od -20 do 60°C
Obudowa	Plastikowa	Plastikowa
Mocowanie VESA	100 × 100 mm	200 × 200 mm
Dołączone akcesoria	Instrukcja obsługi*1, przewód zasilający*1, pilot*1, podstawka*1	Instrukcja obsługi*1, przewód zasilający*1, pilot*1, podstawa*1, kabel HDMI*1
Dołączony zasilacz	Wbudowany	Wbudowany

Dane techniczne mogą ulec zmianie bez wcześniejszego powiadomienia.

Ze względu na charakterystykę wyświetlacza mogą znajdować się na nim uszkodzone piksele (np. lekko jasne lub ciemne). Nie oznacza to uszkodzenia samego produktu.

Ważne informacje

Ograniczenie odpowiedzialności

W maksymalnym zakresie dozwolonym przez obowiązujące przepisy firma Carrier w żadnych okolicznościach nie będzie ponosić odpowiedzialności za utratę zysków lub perspektyw biznesowych, brak możliwości użytkowania, przerwy w działalności biznesowej, utratę danych albo inne straty wtórne, specjalne, przypadkowe lub pośrednie, niezależnie od zasad ustalania odpowiedzialności na podstawie umowy, przewinięcia, zaniedbania, odpowiedzialności producenta za produkty lub w inny sposób. W niektórych jurysdykcjach zabronione jest wykluczanie lub ograniczanie odpowiedzialności za straty pośrednie lub przypadkowe, dlatego powyższe zastrzeżenie może nie dotyczyć niektórych użytkowników. W żadnej sytuacji łączna odpowiedzialność firmy Carrier nie może przekraczać ceny zakupu produktu. Powyższe ograniczenie będzie stosowane w maksymalnym zakresie dozwolonym przez obowiązujące przepisy niezależnie od tego, czy firma Carrier została powiadomiona o możliwości wystąpienia strat tego typu, i niezależnie od skuteczności środków zaradczych.

Urządzenie należy instalować zgodnie z zaleceniami zawartymi w niniejszej instrukcji oraz zgodnie z obowiązującym prawem.

Podczas przygotowywania niniejszej instrukcji dołożono wszelkich starań, aby zapewnić najwyższą aktualność treści, jednak firma Carrier nie ponosi odpowiedzialności za błędy ani przeoczenia.

Ostrzeżenia produktowe

UŻYTKOWNIK ROZUMIE, ŻE PRAWIDŁOWO ZAINSTALOWANY I KONSERWOWANY SYSTEM ALARMOWY/SYSTEM BEZPIECZEŃSTWA MOŻE JEDYNIEM ZMNIEJSZAĆ RYZYKO WYSTĄPIENIA ZDARZEŃ TAKICH JAK WŁAMANIE, RABUNEK, POŻAR LUB PODOBNYCH ZDARZEŃ

WYSTĘPUJĄCYCH BEZ OSTRZEŻENIA, ALE NIE JEST TO UBEZPIECZENIE ANI GWARANCJA, ŻE TAKIE ZDARZENIA NIE WYSTĄPIĄ LUB ŻE W ICH WYNIKU NIE NASTĄPI ŚMIERĆ, OBRAŻENIA CIAŁA I/LUB SZKODY MAJĄTKOWE.

MOŻLIWOŚĆ PRAWIDŁOWEGO DZIAŁANIA PRODUKTÓW, OPROGRAMOWANIA LUB USŁUG FIRMY CARRIER ZALEŻY OD LICZBY PRODUKTÓW I USŁUG UDOBĘPNIONYCH PRZEZ OSOBY TRZECIE, NAD KTÓRYMI FIRMA CARRIER NIE MA KONTROLI I ZA KTÓRE NIE PONOSI ODPOWIEDZIALNOŚCI, W TYM MIĘDZY INNYMI OD ŁĄCZNOŚCI INTERNETOWEJ, KOMÓRKOWEJ I STACJONARNEJ; KOMPATYBILNOŚCI URZĄDZEŃ PRZENOŚNYCH I SYSTEMÓW OPERACYJNYCH; USŁUG MONITOROWANIA; ZAKŁÓCEŃ ELEKTROMAGNETYCZNYCH LUB INNYCH ORAZ WŁAŚCIWEJ INSTALACJI I KONSERWACJI AUTORYZOWANYCH PRODUKTÓW (W TYM CENTRAL ALARMOWYCH LUB INNYCH CENTRAL I CZUJNIKÓW).

KAŻDY PRODUKT, OPROGRAMOWANIE, USŁUGA LUB INNA OFERTA WYPRODUKOWANA, SPRZEDANA LUB LICENCJONOWANA PRZEZ FIRME CARRIER, MOŻE ZOSTAĆ ZHAKOWANA, A ICH ZABEZPIECZENIA POKONANE LUB OMINIĘTE, A FIRMA CARRIER NIE SKŁADA ŻADNYCH OŚWIADCZEŃ, GWARANCJI, ZOBOWIĄZAŃ ANI OBIETNIC, ŻE JEJ PRODUKTY (W TYM PRODUKTY BEZPIECZEŃSTWA), OPROGRAMOWANIE, USŁUGI LUB INNE NIE ZOSTANĄ ZHAKOWANE, A ICH ZABEZPIECZENIA NIE ZOSTANĄ POKONANE LUB OMINIĘTE.

O ILE NIE WYMAGA TEGO OBOWIĄZUJĄCE PRAWO, FIRMA CARRIER NIE SZYFRUJE KOMUNIKACJI MIĘDZY CENTRALAMI ALARMOWYMI ORAZ INNYMI CENTRALAMI A ICH BEZPRZEWODOWYMI WYJŚCIAMI / WEJŚCIAMI, WŁĄCZAJĄC W TO CZUJNIKI I DETEKTORY. TRANSMITOWANE INFORMACJE MOGĄ ZOSTAĆ PRZECHWYCONY I POSŁUŻYĆ

DO OMINIĘCIA SYSTEMU ALARMOWEGO LUB SYSTEMU BEZPIECZEŃSTWA.

URZĄDZENIE POWINNO BYĆ ZASILANE WYŁĄCZNIE ZA POMOCĄ ZATWIERDZONEGO ZASILACZA Z IZOLOWANYMI BOLCAMI ZNAJDUJĄCYMI SIĘ POD NAPIĘCIEM.

NIE NALEŻY PODŁĄCZAĆ DO GNIAZDA STEROWANEGO WYŁĄCZNIKIEM.

TO URZĄDZENIE WYPOSAŻONO W FUNKCJĘ WERYFIKACJI ALARMÓW, KTÓRA SPOWODUJE OPÓŹNIENIE EMISJI SYGNAŁU ALARMU SYSTEMOWEGO Z WSKAZANYCH OBWODÓW. CAŁKOWITE OPÓŹNIENIE (JEDNOSTKA STERUJĄCA I CZUJKI DYMU) NIE MOŻE PRZEKROCZYĆ 60 SEKUND. ŻADNA INNA CZUJKA DYMU NIE MOŻE BYĆ PODŁĄCZONA DO TYCH OBWODÓW, JEŻELI NIE ZOSTAŁA ZATWIERDZONA PRZEZ WŁAŚCIWE WŁADZE LOKALNE.

OSTRZEŻENIE! Urządzenie powinno być użytkowane wyłącznie wraz z zatwierdzonym zasilaczem z izolowanymi wtykami pod napięciem.

Uwaga: Wymiana baterii na niewłaściwą grozi wybuchem. Zużyte baterie należy utylizować zgodnie z instrukcjami. W celu zakupu baterii odpowiedniego typu należy skontaktować się z dostawcą.

Wyłączenia gwarancji

FIRMA CARRIER NINIEJSZYM WYKLUCZA WSZELKIE GWARANCJE I OŚWIADCZENIA, WYRAŹNE, DOMNIEMANE, USTAWOWE LUB INNE, W TYM WSZELKIE DOMNIEMANE GWARANCJE, GWARANCJE PRZYDATNOŚCI HANDLOWEJ LUB PRZYDATNOŚCI DO OKREŚLONEGO CELU.

(TYLKO STANY ZJEDNOCZONE)
NIEKTÓRE STANY NIE ZEZWALAJĄ NA WYŁĄCZENIE DOMNIEMANYCH

GWARANCJI; POWYŻSZE WYŁĄCZENIE WÓWCZAS NIE OBOWIĄDUJE UŻYTKOWNIKA. UŻYTKOWNIK MOŻE RÓWNIEŻ MIEĆ INNE PRAWA, KTÓRE RÓŻNIĄ SIĘ W POSZCZEGÓLNYCH STANACH.

FIRMA CARRIER NIE SKŁADA ŻADNYCH OŚWIADCZEŃ, ANI NIE UDZIELA ŻADNYCH GWARANCJI DOTYCZĄCYCH POTENCJAŁU, ZDOLNOŚCI LUB SKUTECZNOŚCI PRODUKTU, OPROGRAMOWANIA LUB USŁUGI W ZAKRESIE WYKRYWANIA, MINIMALIZOWANIA LUB ZAPOBIEGANIA ŚMIERCI, OBRAŻENIOM CIAŁA, USZKODZENIU MIENIA LUB STRATOM JAKIEGOKOLWIEK RODZAJU.

FIRMA CARRIER NIE GWARANTUJE, ŻE JAKIKOLWIEK PRODUKT (W TYM PRODUKTY BEZPIECZEŃSTWA), OPROGRAMOWANIE, USŁUGA LUB INNA OFERTA NIE MOGĄ BYĆ PRZEDMIOTEM WŁAMANIA, NARUSZENIA I/LUB OBEJŚCIA.

FIRMA CARRIER NIE GWARANTUJE, ŻE JAKIKOLWIEK PRODUKT (W TYM PRODUKTY BEZPIECZEŃSTWA), OPROGRAMOWANIE LUB USŁUGA WYPRODUKOWANE, SPRZEDAWANE LUB LICENCJONOWANE PRZEZ FIRME CARRIER BĘDĄ UNIEMOŻLIWIAĆ, LUB W KAŻDYM PRZYPADKU ZAPEWNIĄĆ ODPOWIEDNIE OSTRZEŻENIE LUB OCHRONĘ PRZED KRADZIEŻĄ Z WŁAMANIEM, WŁAMANIEM, NAPADEM, POŻAREM LUB W INNY SPOŚÓB.

FIRMA CARRIER NIE GWARANTUJE UŻYTKOWNIKOWI, ŻE JEJ OPROGRAMOWANIE ORAZ PRODUKTY BĘDĄ DZIAŁAĆ PRAWIDŁOWO WE WSZYSTKICH ŚRODOWISKACH I APLIKACJACH ORAZ NIE MOŻE ZAGWARANTOWAĆ, ŻE JAKIEKOLWIEK PRODUKTY BĘDĄ ODPORNE NA SZKODLIWE ZAKŁÓCENIA ELEKTROMAGNETYCZNE LUB PROMIENIOWANIE (EMI, RFI, ITP.) EMITOWANE Z ZEWNĘTRZNYCH ŹRÓDEŁ

FIRMA CARRIER NIE ZAPEWNIĄ USŁUG MONITOROWANIA SYSTEMU ALARMOWEGO/BEZPIECZEŃSTWA UŻYTKOWNIKA („USŁUGI MONITOROWANIA”). JEŚLI UŻYTKOWNIK ZDECYDUJE SIĘ NA KORZYSTANIE Z USŁUG MONITOROWANIA, MUSI UZYSKAĆ TAKĄ USŁUGĘ OD STRONY TRZECIEJ, A FIRMA CARRIER NIE SKŁADA ŻADNYCH OŚWIADCZEŃ ANI NIE UDZIELA GWARANCJI W ODNIESIENIU DO TAKICH USŁUG, W TYM DOTYCZĄCYCH TEGO, CZY BĘDĄ ONE KOMPATYBILNE Z PRODUKTAMI, OPROGRAMOWANIEM LUB USŁUGAMI PRODUKOWANYMI, SPRZEDAWANYMI LUB LICENCJONOWANYMI PRZEZ FIRME CARRIER.

Przeznaczenie

Produkt ten należy stosować wyłącznie do celów, do których został zaprojektowany; należy zapoznać się z kartą charakterystyki i dokumentacją użytkownika. Aby uzyskać najnowsze informacje o produkcie, należy skontaktować się z lokalnym dostawcą lub odwiedzić nas w Internecie na stronie firesecurityproducts.com.

System powinien być sprawdzany przez wykwalifikowanego technika co najmniej co 3 lata, a akumulator zapasowy wymieniany w razie potrzeby.

Komunikaty z wytycznymi

Komunikaty z wytycznymi ostrzegają przed warunkami lub działaniami, które mogą doprowadzić do niepożądanych wyników. Poniżej przedstawiono i objaśniono komunikaty ostrzegawcze użyte w niniejszym dokumencie.

OSTRZEŻENIE: Komunikaty ostrzegawcze informują o zagrożeniach, które mogą spowodować poważne obrażenia ciała lub śmierć. Wskazują działania, jakie należy podjąć lub jakich unikać, aby nie dopuścić do poważnych obrażeń ciała lub śmierci.

Uwaga: Komunikaty z uwagami ostrzegają o ewentualnych uszkodzeniach sprzętu. Wskazują one działania, jakie należy podjąć lub jakich unikać, aby nie dopuścić do uszkodzeń mienia.

Ważna informacja: Komunikaty te ostrzegają o ewentualnej stracie czasu lub nakładów. Opisują, w jaki sposób można uniknąć straty. W uwagach zawarto także ważne informacje, których należy przeczytać.

