

Instrukcja instalacji kamery kopułowej TruVision HD-TVI

Przedstawienie produktu

Jest to instrukcja instalacji następujących modeli kamer TruVision HD-TVI:

Kamera kopułowa HD-TVI z obiektywem o stałej ogniskowej:

- TVD-6102 (2MP, w obudowie kopułowej, obiektyw 2,8 mm)

Kamera kopułowa HD-TVI z obiektywem ze zmienną ogniskową i funkcją motor-zoom:

- TVD-6101 (720P, w obudowie kopułowej, obiektyw 2,7 do 13,5 mm)
- TVD-6103 (2MP, w obudowie kopułowej, obiektyw 2,7 do 13,5 mm)
- TVD-6104 (5MP, w obudowie kopułowej, obiektyw 2,7 do 13,5 mm)
- TVD-6105 (8MP, w obudowie kopułowej, obiektyw 2,7 do 13,5 mm)

Przejdź do „Informacje kontaktowe i instrukcje” na stronie 4, aby uzyskać informacje o tym, skąd pobrać instrukcję konfiguracji tych kamer.

Zawartość opakowania

Sprawdź, czy opakowanie i jego zawartość nie mają widocznych uszkodzeń. Jeżeli jakkolwiek podzespół został uszkodzony lub brakuje go w opakowaniu, nie wolno używać urządzenia. Należy natychmiast skontaktować się z dostawcą. W przypadku zwrotu urządzenia należy je wysłać w oryginalnym opakowaniu.

Kamera kopułowa HD-TVI VF z obiektywem o zmiennej ogniskowej (TVD-6102)

- Kamera z przewodem zasilającym i wiązką kabli wyjścia wideo (kable nie zostały przedstawione na ilustracji)
- 4 śruby i 4 kołki

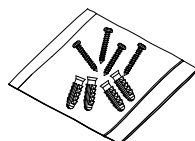
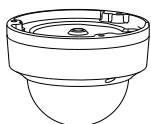

- Szablon

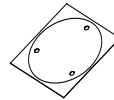

- Instrukcja instalacji

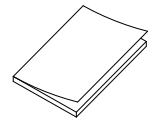

- Klucz torx

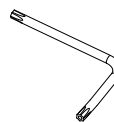

- Złącze 12 V DC: dwa złącza ze wskaźnikami prądu dodatniego i ujemnego

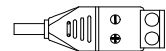

- Arkusze utylizacji sprzętu

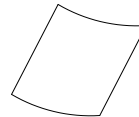

Kamera kopułowa HD-TVI z obiektywem o zmiennej ogniskowej i funkcją motor-zoom (TVD-6101, TVD-6103, TVD-6104, TVD-6105)

- Kamera z przewodem zasilającym i przewodem wyjścia wideo
- 4 śruby i 4 kołki

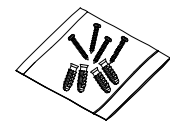
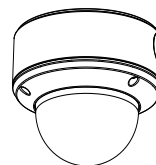

- 3 śruby do przymocowania kamery do puszki montażowej

- Szablon

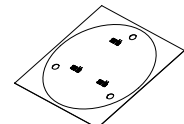

- Klucz torx



- Adapter kabla G3/4

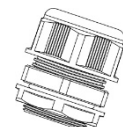

- Instrukcja instalacji

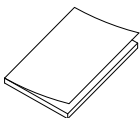

- Arkusze użycia sprzętu

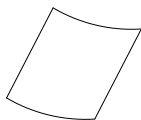

Opis kamery

Rysunek 1: Kamera kopułowa HD-TVI z obiektywem o stałej ogniskowej (TVD-6102)

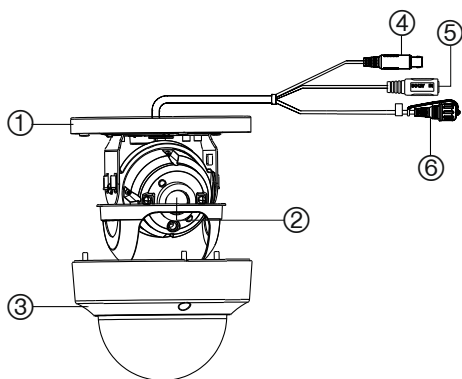

- | | |
|---------------------|-----------------------------------|
| 1. Podstawa | 4. Wyjście TVI |
| 2. Zespół obiektywu | 5. Zasilanie 12 V DC |
| 3. Zespół kopuły | 6. Analogowy przełącznik TVI/960H |

Rysunek 2: Kamera kopułowa HD-TVI z obiektywem o zmiennej ogniskowej i funkcją motor-zoom (TVD-6101)

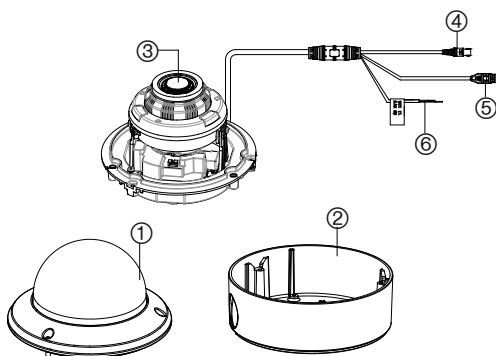

- | | |
|---------------------|--|
| 1. Zespół kopuły | 4. Wyjście TVI |
| 2. Podstawa | 5. Zasilanie 12 V DC/24 V AC |
| 3. Zespół obiektywu | 6. TVI/960H analogowy (podłącz przewody, aby przełączyć na 960H) |

Kamera kopułowa HD-TVI z obiektywem o zmiennej ogniskowej i funkcją motor-zoom (TVD-6103, TVD-6104, TVD-6105)

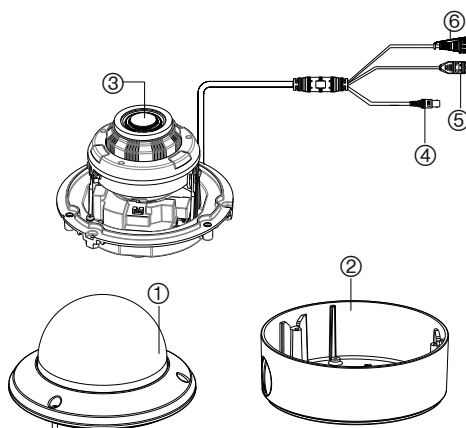

- | | |
|---------------------|-----------------------------------|
| 1. Zespół kopuły | 4. Wyjście TVI |
| 2. Podstawa | 5. Zasilanie 12 V DC/24 V AC |
| 3. Zespół obiektywu | 6. Analogowy przełącznik TVI/960H |

Instalacja

Niniejsza sekcja zawiera informacje dotyczące instalacji kamer.

Warunki instalacji

Podczas instalowania produktu należy rozważyć następujące czynniki:

- **Parametry elektryczne:** należy zachować ostrożność podczas instalowania okablowania elektrycznego. Ta czynność musi zostać wykonana przez wykwalifikowany personel. Zawsze należy stosować odpowiedni zasilacz 12 V DC klasy 2 z oznaczeniem CE lub odpowiedni zasilacz 24 V AC, w zależności od kamery. Nie wolno przeciążać przewodu zasilającego ani zasilacza.
- **Wentylacja:** należy upewnić się, że miejsce planowanej instalacji kamery jest dobrze wentylowane.
- **Temperatura:** nie wolno używać kamery w warunkach innych niż podane (dotyczy to danych znamionowych temperatury, wilgotność i źródła zasilania). Temperatura pracy kamery wynosi od -40 do + 60°C (od -40 do 140°F). Wilgotność powinna być mniejsza niż 90%.
- **Wilgoć:** nie wolno narażać kamery na działanie wilgoci lub deszczu ani używać jej w wilgotnym obszarze. W wypadku zamoczenia kamery należy natychmiast odłączyć zasilanie i wezwać przeszkolonego pracownika serwisu. Wilgoć może skutkować uszkodzeniem kamery oraz stwarzać zagrożenie porażeniem elektrycznym.
- **Serwis:** nie należy podejmować prób samodzielnego wykonywania czynności serwisowych przy kamerze. Wszelkie próby rozmontowania tego produktu spowodują utratę gwarancji, mogą także spowodować poważne obrażenia. Wszystkie czynności serwisowe muszą zostać wykonane przez wykwalifikowany personel serwisowy.

- **Czyszczenie:** modułu czujnika nie należy dotykać palcami. Jeśli konieczne jest wyczyszczenie kamery, użyj czystej szmatki nasączonej niewielką ilością etanolu i delikatnie przetrzeć. Jeśli kamera nie będzie używana przez dłuższy czas, należy nałożyć pokrywę obiektywu, aby chronić czujniki przed brudem.

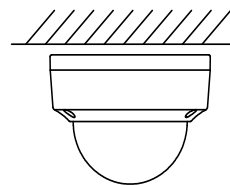

Montaż kamery kopułowej HD-TVI z obiektywem o stałej ogniskowej (TVD-6102)

Montaż powierzchniowy kamery

1. Przyłóż szablon poziomo do powierzchni montażowej i zaznacz pozycję otworów montażowych.

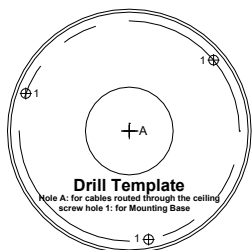

2. Postępując zgodnie z lokalnymi przepisami, wywierć i przygotuj otwory montażowe.
3. Aby zdjąć obudowę, poluzuj śruby kluczem torx.

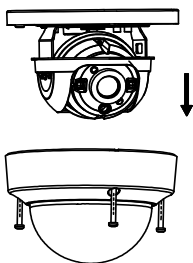

4. Przymocuj podstawę montażową do powierzchni montażowej za pomocą dołączonych śrub.

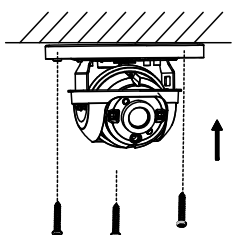

5. Podłącz 75-omowy koncentryczny kabel wideo do wyjścia wideo TVI kamery i TVI urządzenia DVR, a następnie podłącz zasilacz prądu stałego 12 V do kabla zasilania.
6. Wyreguluj kąt obserwacji zgodnie z poniższym rysunkiem.

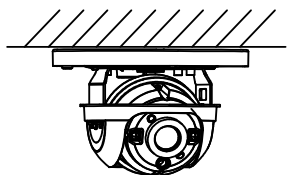

7. Przymocuj ponownie zespół kopuły do podstawy.

Montaż kamery kopułowej HD-TVI z obiektywem o zmiennej ogniskowej i funkcją motor-zoom (TVD-6101, TVD-6103, TVD-6104, TVD-6105)

Montaż powierzchniowy kamery

1. Przyłóż szablon poziomo do powierzchni montażowej i zaznacz pozycję otworów montażowych.

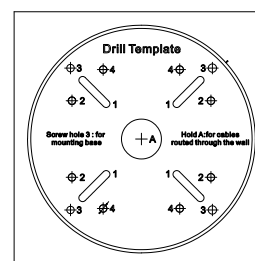

2. Postępując zgodnie z lokalnymi przepisami dotyczącymi bezpieczeństwa, wywierć i przygotuj otwory montażowe.
3. Wyjmij kamerę z puszki montażowej.
4. Poluzuj trzy śruby na krawędzi zespołu kopuły za pomocą dołączonego klucza Torx.
5. Zdejmij zespół kopuły.

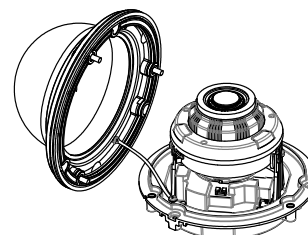

6. Przymocuj puszkę do sufitu za pomocą dołączonych śrub.

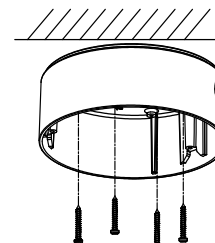

Uwaga: w celu wyprowadzenia kabla na zewnątrz kamery należy w razie potrzeby usunąć gumowy przepust.

7. Podłącz 75-omowy koncentryczny kabel wideo do wyjścia wideo TVI kamery i TVI urządzenia DVR, a następnie podłącz 12 V DC lub 24 V AC.
8. Wyrównaj kamerę względem puszkę montażowej i dokręć śruby, aby ustalić położenie kamery.

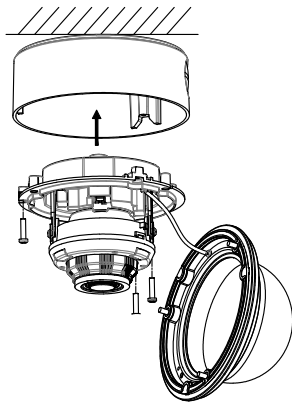

9. Wyreguluj kąt obserwacji:
- Wyświetl obraz z kamery na monitorze.
 - Obracając podstawę obrotową, ustaw kierunek panoramowania [0 do 355°].
 - Poluzuj śrubę blokującą kąt pochylenia.
 - Obracając podstawę obrotową, ustaw kierunek pochylenia [0 do 90°].
 - Dokręć śrubę blokującą kąt pochylenia.
 - Obróć uchwyt obiektywu kamery [0 do 355°], aby wyregulować obiektyw względem kąta obserwacji.
10. Przymocuj ponownie zespół kopuły do kamery.

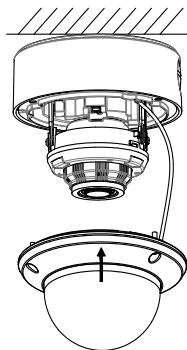

Dane techniczne

Zasilanie: 12 V prądu stałego / 24 V prądu przemiennego

Pobór mocy:

TVD-6101: 12 V DC: Maks. 579 mA / 24 V AC:
Maks. 324 mA, Maks. 7 W

TVD-6102: 12 V DC: Maks. 282 mA, Maks. 3,4 W

TVD-6103: 12 V DC: Maks. 625 mA / 24 V AC:
Maks. 480 mA, Maks. 7,5 W

TVD-6104: 12 V DC: Maks. 667 mA / 24 V AC:
Maks. 340 mA, Maks. 8 W

TVD-6105: 12 V DC: Maks. 685 mA / 24 V AC:
Maks. 530 mA, Maks. 8,2 W

Masa (netto):

TVD-6101/TVD-6103/TVD-6105/ TVD-6105: 640 g

TVD-6102: 492 g

Wymiary:

TVD-6101/TVD-6103/TVD-6104/ TVD-6105: 124,1 ×
145,2 mm / 4,9 × 7,1 cala

TVD-6102: 82,4 × 111 mm / 3,2 × 4,4 cala.

Informacje kontaktowe i instrukcje

Aby uzyskać informacje kontaktowe oraz pobrać najnowsze podręczniki, przejdź do witryny internetowej właściwej dla regionu:

EMEA: <https://firesecurityproducts.com>
Instrukcje są dostępne w kilku językach.

Australia/Nowa
Zelandia: <https://firesecurityproducts.com.au/>

Informacje prawne i regulacyjne

Copyright	© 2022 Carrier. Wszelkie prawa zastrzeżone. Specyfikacje mogą ulec zmianie bez wcześniejszego powiadomienia. Niniejszy dokument nie może być kopiowany w całości ani w części, ani powielany w inny sposób bez uprzedniej pisemnej zgody Carrier, z wyjątkiem przypadków, gdy jest to wyraźnie dozwolone przez amerykańskie i międzynarodowe prawo autorskie.
Znaki towarowe i patenty	Nazwy i logo TruVision są markami produktów firmy Aritech stanowiącej część spółki Carrier. Pozostałe znaki towarowe użyte w niniejszym dokumencie mogą być znakami towarowymi lub zastrzeżonymi znakami towarowymi ich producentów lub ich sprzedawców.
Producent	PRODUKT WPROWADZONY DO OBROTU PRZEZ: Carrier Fire & Security Americas Corporation, Inc. 13995 Pasteur Blvd, Palm Beach Gardens, FL 33418, USA UPOWAŻNIONY PRZEDSTAWICIEL UE: Carrier Fire & Security B.V. Kelvinstraat 7, 6003 DH Weert, Holandia
Zgodność z przepisami FCC	Klasa A: urządzenie zostało przetestowane i została stwierdzona jego zgodność z ograniczeniami dla urządzeń cyfrowych klasy A zgodnie z częścią 15 norm FCC. Wartości graniczne określono w celu zapewnienia należytego zabezpieczenia przed powstawaniem szkodliwych zakłóceń w otoczeniu pracującego urządzenia. Niniejsze urządzenie wytwarza, wykorzystuje i może stanowić źródło promieniowania energii o częstotliwości radiowej; jeżeli nie zostanie więc zainstalowane i nie będzie użytkowane zgodnie z instrukcją, może stać się źródłem szkodliwych zakłóceń w komunikacji radiowej. Praca tego urządzenia w obszarze mieszkalnym może być powodem zakłóceń, a w takim przypadku użytkownik jest zobowiązany do zneutralizowania zakłóceń na własny koszt.

Warunki FCC

To urządzenie spełnia wymogi części 15 przepisów FCC. Korzystanie z tego urządzenia jest dozwolone pod dwoma warunkami:

- (1) Urządzenie to nie może zakłócać działania innych urządzeń.
- (2) Urządzenie to musi odbierać zakłócenia, w tym również takie, które mają niekorzystny wpływ na jego działanie.

Zgodność z przepisami ACMA

Uwaga! Opisywane urządzenie jest produktem klasy A. W przypadku użycia wewnątrz budynków urządzenie może powodować zakłócenia radiowe. W takiej sytuacji użytkownik powinien podjąć odpowiednie środki zaradcze.

Certyfikaty



cUL

Safety Instructions:

Improper use or replacement of the battery may result in explosion hazard. Replace with the same or equivalent type only. Dispose of used batteries in conformance with the local codes.

Instructions de sécurité:

L'utilisation ou le remplacement inadéquats de la pile peuvent entraîner un risque d'explosion. Remplacez-la par le même type ou l'équivalent du même type seulement. Jetez les piles usagées conformément aux directives fournies par le fabricant de la pile.

Dyrektywy Unii Europejskiej

Ten produkt i — jeśli dotyczy — dostarczone akcesoria, są oznaczone znakiem „CE”, a zatem zgodne z obowiązującymi zharmonizowanymi normami europejskimi wymienionymi w dyrektywie EMC 2014/30/EU, dyrektywie RoHS 2011/65/EU.



2012/19/EU (dyrektywa WEEE): na obszarze Unii Europejskiej produktów oznaczonych tym znakiem nie wolno utylizować wraz z odpadami miejskimi. W celu zapewnienia właściwej utylizacji należy zwrócić ten produkt do lokalnego dostawcy przy zakupie ekwiwalentnego, nowego urządzenia albo dostarczyć go do wyznaczonego punktu zbiórki. Aby uzyskać więcej informacji, zobacz: www.recyclethis.info.



2013/56/UE i 2006/66/WE (dyrektywa dotycząca baterii): Ten produkt zawiera baterię, której nie można utylizować na obszarze Unii Europejskiej razem z innymi odpadami komunalnymi. Szczegółowe informacje dotyczące baterii znajdują się w dokumentacji produktu. Bateria jest oznaczona tym symbolem, który może zawierać litery wskazujące obecność kadmu (Cd), ołowiu (Pb) lub rtęci (Hg). W celu prawidłowego recyklingu należy zwrócić produkt do dostawcy lub oddać do wyznaczonego punktu zbiórki. Aby uzyskać więcej informacji, zobacz: www.recyclethis.info.

Informacje kontaktowe

EMEA: <https://firesecurityproducts.com>

Australia / Nowa Zelandia:

<https://firesecurityproducts.com.au/>

Dokumentacja produktu

Aby pobrać elektroniczną wersję dokumentacji produktu, należy zeskanować kod QR. Podręczniki są dostępne w wielu językach.



