

- ❖ Stalowa obudowa zewnętrzna IP66
- ❖ Wymiary 600 x 400 x 250 mm
- ❖ Testowane zgodnie z EN 61439-1
- ❖ Zatwierdzone wyposażenie szafy
 - ❖ Główny wyłącznik 4/10A (z/bez ogrzewania)
 - ❖ Wyłącznik gniazda 4A-char. C
 - ❖ Zabezpieczenie przepięciowe poziomu 1 + 2
 - ❖ Zasilacz 120/240W 48, 24 lub 12 VDC
 - ❖ Zasilanie zapasowe 110W / 13.8 + 24 lub 48 VDC
 - ❖ Gniazdo 230VAC
 - ❖ Wyłącznik różnicowoprądowy
 - ❖ Czujnik otwarcia drzwi i uchwyt akumulatoru
- ❖ Wyposażenie opcjonalne
 - ❖ Uchwyty do instalacji na ścianie lub słupie
 - ❖ Zamek na klucz
 - ❖ Kasecja na światłowody z uchwytem DIN35
 - ❖ Transformator z uchwytem DIN35
 - ❖ Zestaw termiczny do wentylacji i ogrzewania
 - ❖ Uchwyty do Komponentów I&HAS i PIDS



Szafy OH6425 są zaprojektowane do montażu na zewnątrz switchów przemysłowych, PLC i modułów I/O METEL. Szafkę można również wyposażyć w urządzenia innych producentów o komercyjnym zakresie temperatur pracy. Aby zapewnić optymalną temperaturę, opracowaliśmy zestawy termiczne z wydajnym wentylatorem i specjalnym grzejnikiem o niskiej temperaturze powierzchni. Klient może wybrać wymagany sprzęt i akcesoria w intuicyjnym konfiguratorze online dostępnym pod adresem: <https://www.metel.eu/pl/OH-konfigurator>. Ważną częścią wszystkich szaf są czujniki sabotażu drzwi, które zalecamy podłączyć do wejść alarmowych switchów LAN-RING lub PLC IPLOG. Ewentualne otwarcie jest sygnalizowane protokołem SNMP / MODBUS, przesyłane do zdalnego wyjścia przekaźnikowego lub w innym celu, patrz Zarządzanie zdarzeniami i konfiguracja IEC 61131-3.

Akcesoria opcjonalne

Instalacja na ścianie – Do instalacji na ścianie⁽¹⁾ zalecamy użyć KIT-OH z 4 stalowymi uchwytami (ocynkowanymi) i akcesoriami montażowymi.



KIT-OH

4-500-033

Instalacja na słupie – Do instalacji szafy na słupie zalecamy użyć uchwytu HOLDER-OH8625. Ocynkowane stalowe profile i opaski ze stali nierdzewnej zapewniają bezpieczne mocowanie.



HOLDER-OH6425

4-500-030

Transformator na DIN35 - na dolnej szynie DIN35 znajduje się miejsce do przypięcia transformatora.



TRF-24100T-DIN

4-100-203

Zamek z kluczem - Obrotowy uchwyt z wkładką zabezpieczającą zapobiega otwieraniu szafki bez użycia klucza.



OH65-LOCK

4-500-031

Kasecja na światłowody z uchwytem na DIN35 – Dwukomorowa kasecja z 12 uchwytami na spawy optyczne i otworami do wprowadzenia i zamocowania kabla optycznego.



OB12-DIN

4-500-042

Zestawy termiczne – Zestawy do zapewnienia optymalnej temperatury w szafie.
 SET-V – aktywny wentylator w stalowej obudowie (IP55) i termostat.
 SET-HV - aktywny wentylator w stalowej obudowie (IP55), grzejnik ze zintegrowanym wiatrakiem i termostat.



OH-THERMO-SET-V

4-000-009

OH-THERMO-SET-HV

4-000-008

⁽¹⁾ Wkręty / śruby mocujące i kołki do fundamentów ściennych nie są częścią zestawu.

Opcje dostępne z zasilaczem buforowym

Opcje z oznaczeniami:

.HP – Dostarczane są wyłącznie za pośrednictwem firmy Sieza, s.r.o.

.HG – Dostarczane są wyłącznie za pośrednictwem firmy TAP- SYSTEMY ALARMOWE Sp. z o.o.

NAZWA PRODUKTU	KOD	Opcje										
		Wyłącznik autom. 4A char. C	OVP 1. + 2. poziom	Wyłącznik różnicowoprądowy	Zasilacz 110W 13,8V(8A), 24V(4A)	Zasilacz 110W 13,8V(8A), 48V(2A)	Gniazdo 230V typ E (CZ)	Gniazdo 230V typ F (DE)	Uchwyt Peridect+	Uchwyt Galaxy		
OH6425 - C4.A12.R.PB4.SE.HP	4-411-211	tak	tak	tak	-	tak	tak	-	tak	-		
OH6425 - C4.A12.R.PB4.SF.HP	4-411-221	tak	tak	tak	-	tak	-	tak	tak	-		
OH6425 - C4.A12.R.PB4.SE.HG	4-411-212	tak	tak	tak	-	tak	tak	-	-	tak		
OH6425 - C4.A12.R.PB4.SF.HG	4-411-222	tak	tak	tak	-	tak	-	tak	-	tak		
OH6425 - C4.A12.R.PB2.SE	4-411-110	tak	tak	tak	tak	-	tak	-	-	-		
OH6425 - C4.A12.R.PB2.SF	4-411-120	tak	tak	tak	tak	-	-	tak	-	-		
OH6425 - C4.A12.R.PB4.SE	4-411-210	tak	tak	tak	-	tak	tak	-	-	-		
OH6425 - C4.A12.R.PB4.SF	4-411-220	tak	tak	tak	-	tak	-	tak	-	-		
OH6425 - C4.A12.PB2	4-410-100	tak	tak	-	tak	-	-	-	-	-		
OH6425 - C4.A12.PB4	4-410-200	tak	tak	-	-	tak	-	-	-	-		
OH6425 - C4.A12.R.SE	4-411-010	tak	tak	tak	-	-	tak	-	-	-		
OH6425 - C4.A12.R.SF	4-411-020	tak	tak	tak	-	-	-	tak	-	-		
OH6425 - C4.PB2	4-400-100	tak	-	-	tak	-	-	-	-	-		
OH6425 - C4.PB4	4-400-200	tak	-	-	-	tak	-	-	-	-		
OH6425 - C4.R.SE	4-401-010	tak	-	tak	-	-	tak	-	-	-		
OH6425 - C4.R.SF	4-401-020	tak	-	tak	-	-	-	tak	-	-		

Opcje z zasilaczem bez podtrzymania

NAZWA PRODUKTU	KOD PRODUKTU	Opcje									
		Wyłącznik 4A	OVP 1. + 2. poziom	Wyłącznik różnicowoprądowy	Zasilacz 240W / 48V	Zasilacz 120W / 48V	Zasilacz 120W / 24V	Zasilacz 120W / 12V	Gniazdo 230V Typ E (CZ)	Gniazdo 230V Typ F (DE)	
OH6425 - C4.A12.R.P482.SE	4-411-310	tak	tak	tak	tak	-	-	-	tak	-	
OH6425 - C4.A12.R.P482.SF	4-411-320	tak	tak	tak	tak	-	-	-	-	tak	
OH6425 - C4.A12.R.P481.SE	4-411-410	tak	tak	tak	-	tak	-	-	tak	-	
OH6425 - C4.A12.R.P481.SF	4-411-420	tak	tak	tak	-	tak	-	-	-	tak	
OH6425 - C4.A12.R.P241.SE	4-411-510	tak	tak	tak	-	-	tak	-	tak	-	
OH6425 - C4.A12.R.P241.SF	4-411-520	tak	tak	tak	-	-	tak	-	-	tak	
OH6425 - C4.A12.R.P121.SE	4-411-610	tak	tak	tak	-	-	-	tak	tak	-	
OH6425 - C4.A12.R.P121.SF	4-411-620	tak	tak	tak	-	-	-	tak	-	tak	

Zmiany: 201706 - Domyślna

201811 – Zmieniono zapasowe zasilanie 110->150W

202001 – Dodano termostat, zasilanie zapasowe150->110W

Dokładną listę seryjnych modyfikacji można znaleźć w konfiguratorze online na stronie www.metel.eu. Oprócz wersji wymienionych w konfiguratorze online dostarczamy również wykonania niestandardowe zaprojektowane na podstawie dokumentacji dostarczonej przez klienta. Jeśli jesteś zainteresowany ofertą, napisz na adres metel@metel.eu.

Podstawowe parametry techniczne obudów

OBUDOWA	Parametr	Wartość	Jednostka	Uwagi
OH6425-.....	Typ sieci elektrycznej	TN-S, TN-C		
	Napięcia robocze	Max. 250	Vac	
	Średnica przewodów wej. 230Vac	1 – 4	mm ²	
	Zalecana średnica przewodu PE	6 – 16	mm ²	
	Czujnik otwarcia	NC		Max. 24V / 100mA
	Mocowania akumulatorów	1	pcs	Wymiary: 180x190 mm
	Dławnice kablowe	12		PG11
	Kod IP	IP66 / IP55		bez / z wentylacją
	Wymiary - H/W/D	600 x 400 x 250		mm
	Materiał	Stal ocynkowana		
	Wykończenie powierzchni	Epoksydowo-poliestrowe proszkowe		Szary RAL 7035
	Waga	Max. 20	kg	Bez akumulatorów
Producent zastrzega sobie prawo do zmiany parametrów technicznych bez wcześniejszego pisemnego lub opublikowanego powiadomienia.				

Parametry techniczne wyposażenia

Kod	WYPOSAŻENIE	Parametr	Wartość	Jednostka	Uwagi
C4/C10	Główny wyłącznik	bez/z ogrzewaniem	4/10	A	Char. C, odporność na zwarcie 6kA
		Wersja z ogrzewaniem	10	A	Char. C, odporność na zwarcie 6kA
C4	Wyłącznik serwisowy	Ochrona przed zwarcie	4	A	Char. C, odporność na zwarcie 6kA
A12	Ochrona przepięciowa	Klasa A zgodna z EN61643-11	1 + 2		
		Napięcie robocze	230 / 280	Vac	Nominalne / Maksymalne
		Poziom ochrony	≤ 1,25	kV	
		Nominalny prąd upływowy	12,5	kA	10/350 μs
R	Wyłącznik r-prądowy	Nominalny prąd różnicowy	30	mA	
		Nominalny prąd	25	A	odporność na zwarcie 6kA
		Napięcie robocze	230	Vac	
TRF24100-DIN		Wyjściowe napięcie / moc	24 / 100	VAC / VA	
		Temperatura pracy	-40...+70	°C	
SE/SF	Gniazdo 230 Vac	Nominalny prąd / napięcie	4 / 230	A / Vac	IEC: Typ E/F
Producent zastrzega sobie prawo do zmiany parametrów technicznych bez wcześniejszego pisemnego lub opublikowanego powiadomienia.					

Parametry techniczne akcesoriów

Nazwa	Opis	Parametr	Wartość	Jednostka	Uwagi
KIT-OH	Uchwyty do instalacji obudowy na ścianie	Ilość	4	szt.	
		Materiał	stal ocynkowana		bez kołków ściany
		Waga	0.35	kg	
HOLDER-OH6425	Uchwyty do instalacji obudowy na słupie	Ilość	2	szt.	maksymalne obciążenie 100 kg
		Materiał	stal nierdzewna / stal ocynkowana		średnica słupa 150 – 215mm
		Waga	4	kg	
OH65-LOCK	Zamek z kluczem	Ilość	1	szt.	
		Ilość kluczy	2		
OB12-DIN	Kaseta optyczna	Uchwyty spawów	12	szt.	
		Uchwyty Pigtail	12	szt.	
OH-THERMO-SET-V	Zestaw termiczny	Wentylator	1	szt.	49.5 l/s, 2.97m ³ /min
		Obudowy wentylacyjne	2	szt.	IP55
		Termostat wentylatora	0 – 60	°C	normalnie otwarty
OH-THERMO-SET-HV	Zestaw termiczny	Wentylator	1	szt.	49.5 l/s, 2.97m ³ /min
		Obudowy wentylacyjne	2	szt.	IP55
		Termostat wentylatora	0 – 60	°C	normalnie otwarty
		Moc ogrzewania	250	W	ze zintegrowanym wentylatorem
		Termostat grzałki	0 – 60	°C	normalnie zamknięty

Producent zastrzega sobie prawo do zmiany parametrów technicznych bez wcześniejszego pisemnego lub opublikowanego powiadomienia.

ZASILACZE	Wartość	Wartość	Wartość	Wartość	Wartość	Wartość
Px – Zasilacz	PB2	PB4	P121	P241	P481	P482
Napięcie wejściowe (50 Hz)	230 V	230 V	88 aż do 264 V	88 aż do 264 V	88 aż do 264 V	88 aż do 264 V
Moc znamionowa	110 W	110 W	120 W	120 W	120 W	240 W
Napięcie wyjściowe	24 V	48 V	12 aż do 14 V	24 aż do 28 V	48 aż do 55 V	48 aż do 55 V
Wyjście akumulatorów	13,8 V	13,8 V	-	-	-	-
Prąd ładowania	Max. 5,6 A	Max. 5,6 A	-	-	-	-
Efektywność	90 %	90 %	89 %	91 %	90,5 %	94 %
Temp. pracy (100 % obciążenia)	-25 aż do +60 °C	-25 aż do +60 °C	-25 aż do +55 °C	-25 aż do +55 °C	-25 aż do +55 °C	-25 aż do +55 °C
Wilgotność niekondensująca	20 aż do 95 %	20 aż do 95 %	20 aż do 95 %	20 aż do 95 %	20 aż do 95 %	20 aż do 95 %

Producent zastrzega sobie prawo do zmiany parametrów technicznych bez wcześniejszego pisemnego lub opublikowanego powiadomienia.

Zestawy termiczne

Ryzyko operacyjne związane z brakiem systemów odpornych na trudne warunki klimatyczne negatywnie wpływa na żywotność zainstalowanych urządzeń. W szczególności procesory i inne drobne elementy półprzewodnikowe są podatne na awarie w wysokich i niskich temperaturach. Dlatego w przypadkach, w których oprócz przełączników METEL i sterowników PLC instaluje się sprzęt komercyjny nie pracujący w przemysłowym zakresie temperatur od - 40 do + 70 ° C, zalecamy stosowanie obudów z opisanymi poniżej zestawami termicznymi.

OH-THERMO-SET-HV

Zestaw wyposażony w wentylator i grzałkę.

Elementy zestawu: grzałka ze zintegrowanym wentylatorem⁽¹⁾, podwójny termostat do załączania grzałki i wentylatora⁽²⁾, 2x obudowa wentylacyjna z zabezpieczeniem IP55⁽³⁾, wentylator⁽⁴⁾, 2x kratka z filtrem przeciwpylowym⁽⁵⁾. Wszystko przetestowane i zainstalowane w obudowie.

Zestaw nie jest sprzedawany oddzielnie lecz wyłącznie jako opcja wyposażenia obudowy.

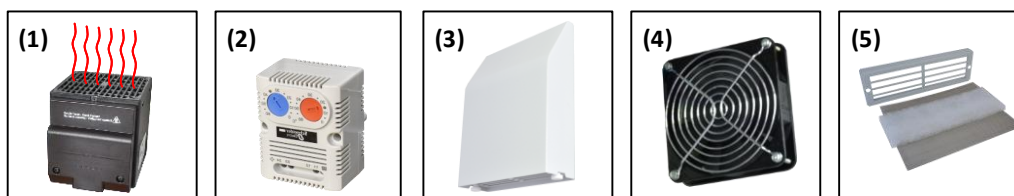

OH-THERMO-SET-V

Zestaw wyposażony w wentylator.

Elementy zestawu: Termostat do załączania wentylatora⁽¹⁾, 2x obudowa wentylacyjna z zabezpieczeniem IP55⁽²⁾, wentylator⁽³⁾, 2x kratka z filtrem przeciwpylowym⁽⁴⁾.

Zestaw nie jest sprzedawany oddzielnie lecz wyłącznie jako opcja wyposażenia obudowy.

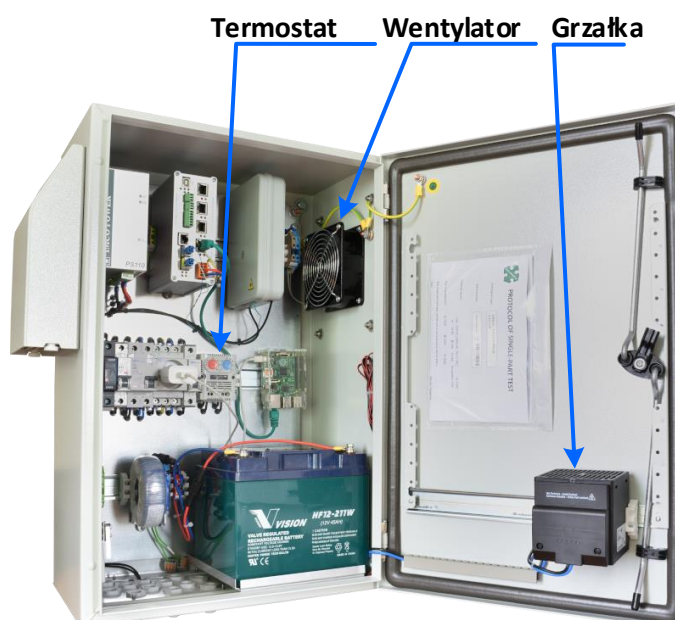
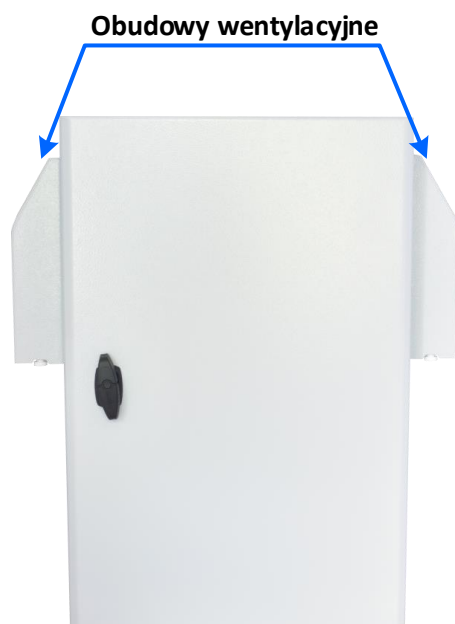
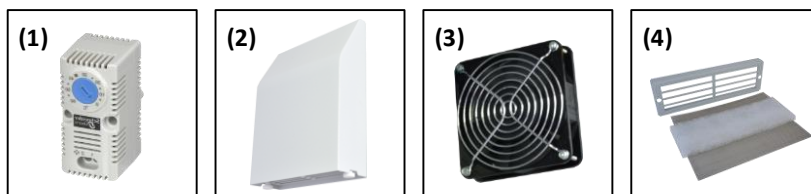

Przestrzeń przeznaczona dla sprzętu i akumulatora

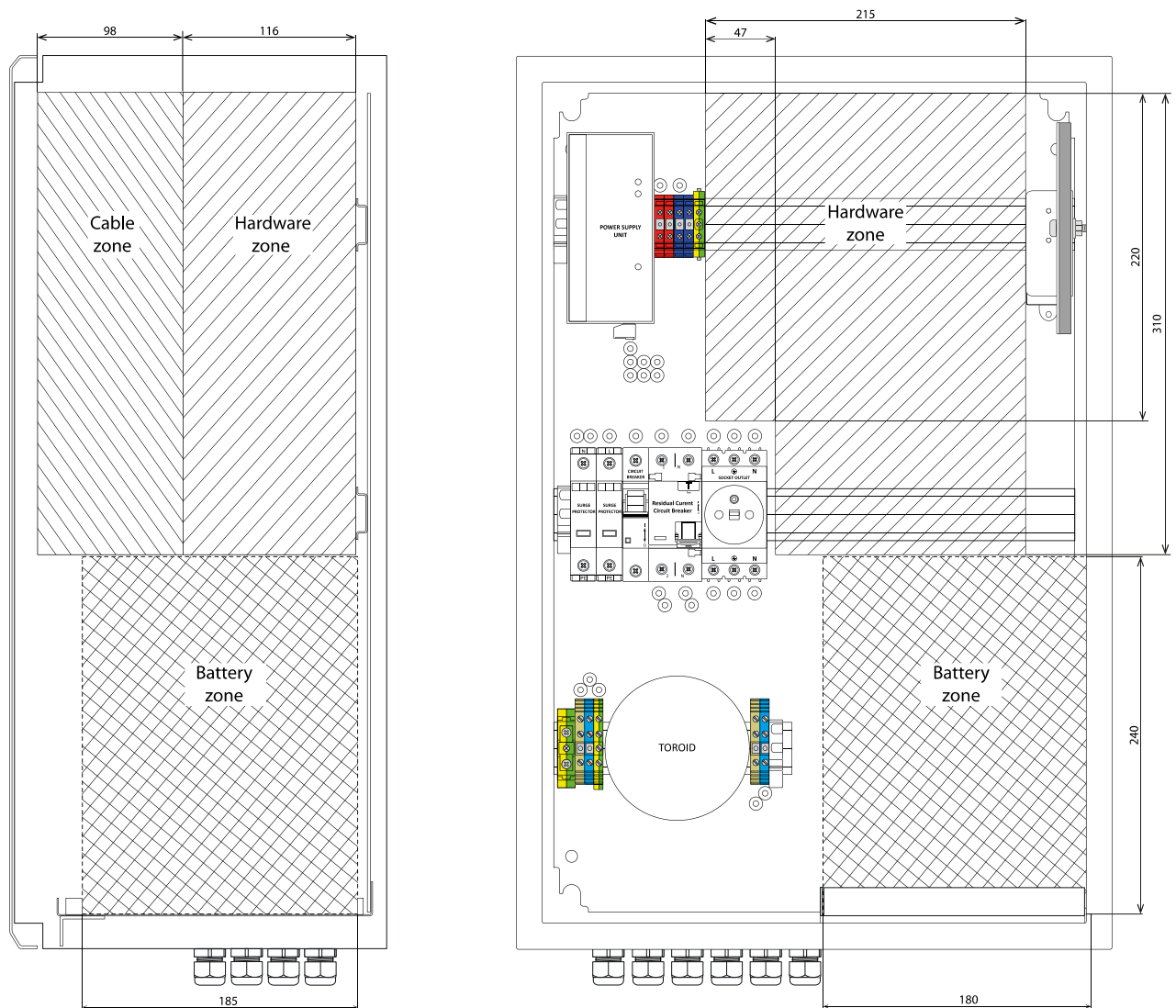

Opcja .HP – przestrzeń do montażu sprzętu i akumulatora

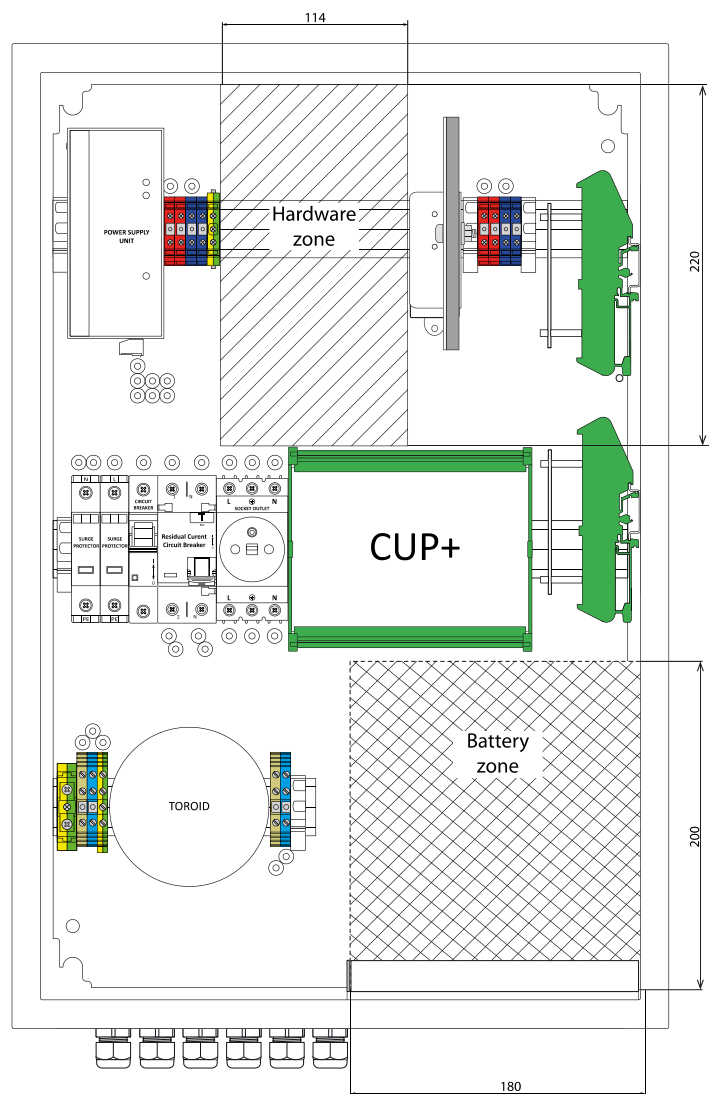
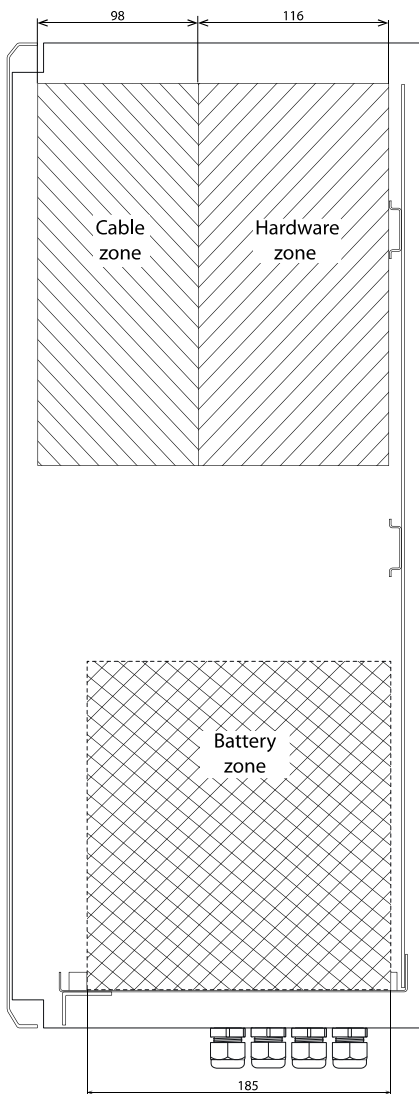

Opcja .HG – przestrzeń do montażu sprzętu i akumulatora

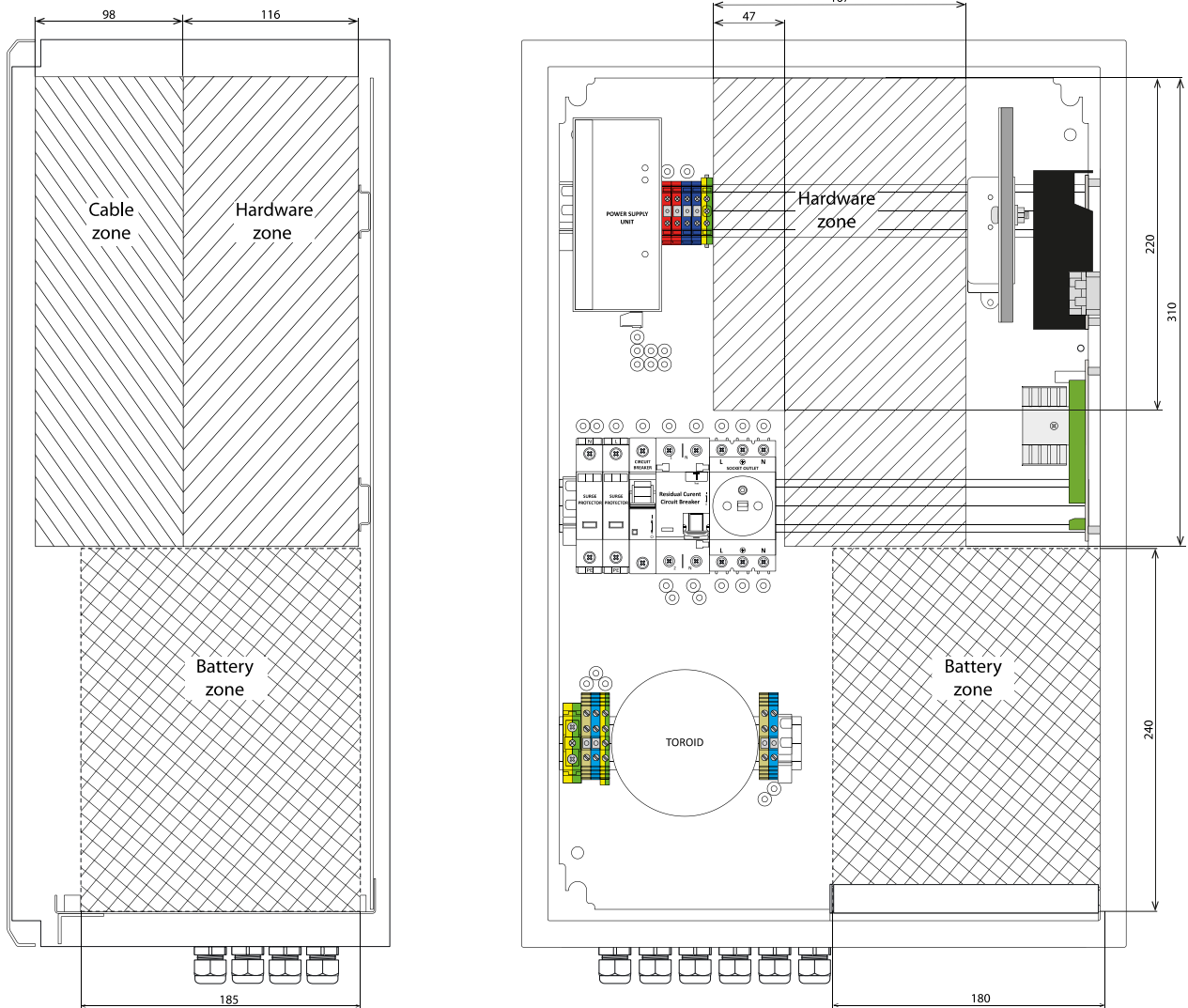

OH6425-C4.A12.R.PB4.Sx.HP - obudowa z wyposażeniem

NAZWA PRODUKTU	KOD	Wyłącznik autom. 4A char. C	OVP 1. + 2. poziom	Wyłącznik różnicowoprądowy	Zasilacz buforowy 150W, 48-55V, 13.8V	Gniazdo 230V typ E (CZ)	Gniazdo 230V typ F (DE)	Uchwyt Peridect+	Uchwyt Galaxy
OH6425 - C4.A12.R.PB4.SE.HP	4-411-211	tak	tak	tak	tak	tak	-	tak	-
OH6425 - C4.A12.R.PB4.SF.HP	4-411-221	tak	tak	tak	tak	-	tak	tak	-

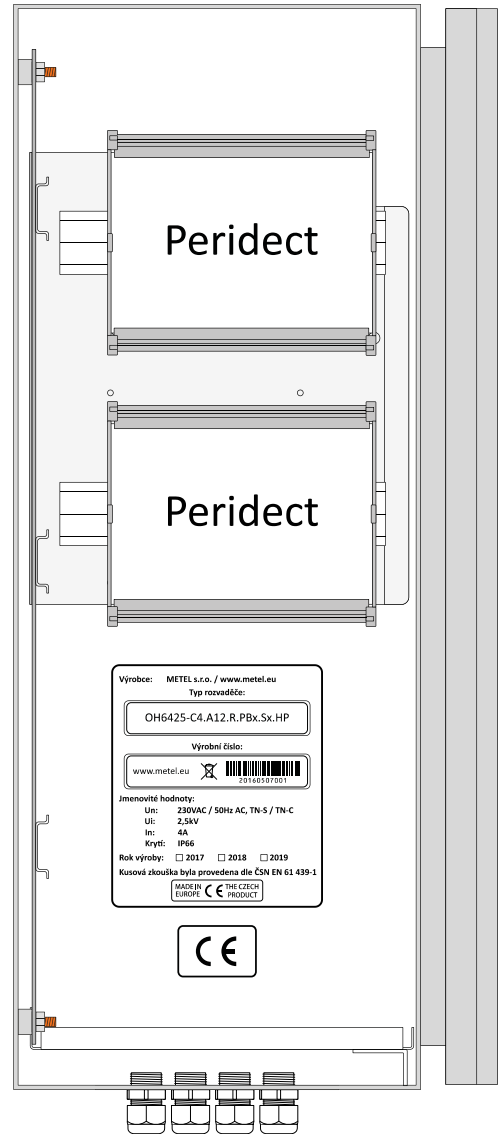
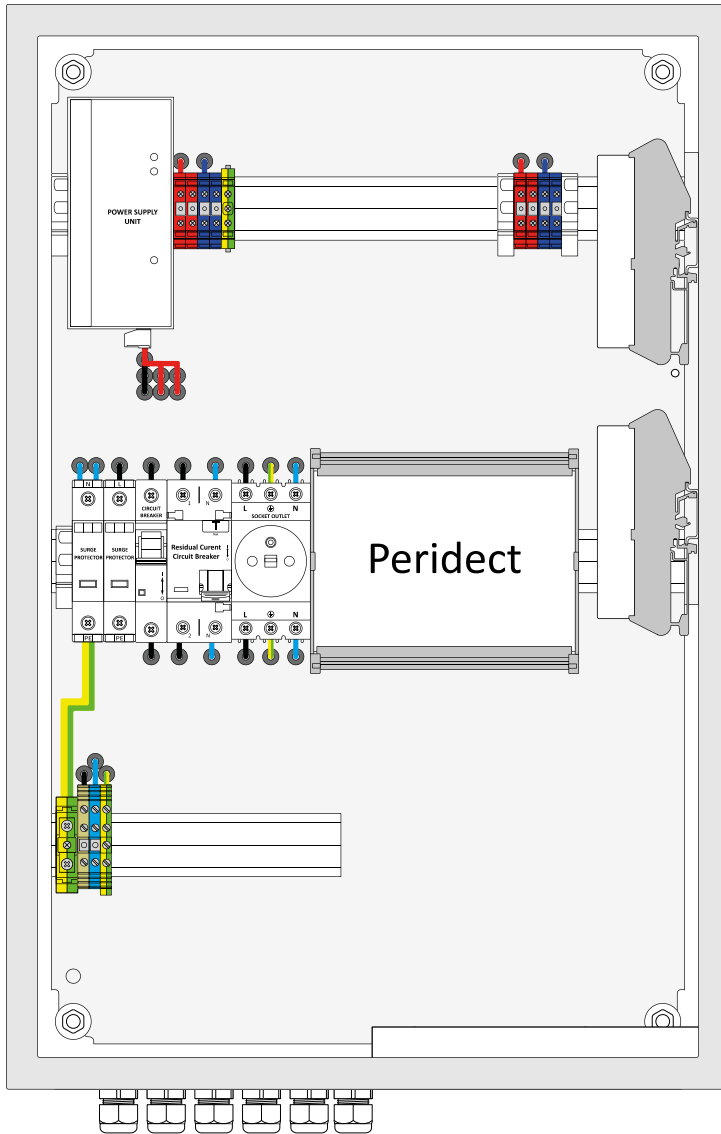

OH6425-C4.A12.R.PB4.Sx.HG - obudowa z wyposażeniem

NAZWA PRODUKTU	KOD	Wyłącznik autom. 4A char. C	OVP 1. + 2. poziom	Wyłącznik różnicowoprądowy	Zasilacz buforowy 150W, 48-55V, 13.8V	Gniazdo 230V typ E (CZ)	Gniazdo 230V typ F (DE)	Uchwyt Peridect+	Uchwyt Galaxy
OH6425 - C4.A12.R.PB4.SE.HG	4-411-212	tak	tak	tak	tak	tak	-	-	tak
OH6425 - C4.A12.R.PB4.SF.HG	4-411-222	tak	tak	tak	tak	-	tak	-	tak

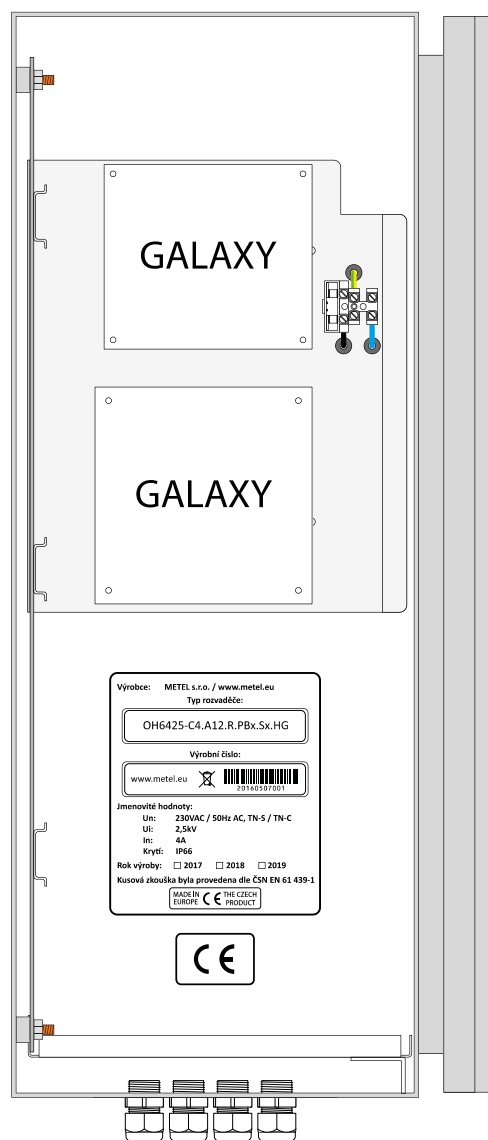
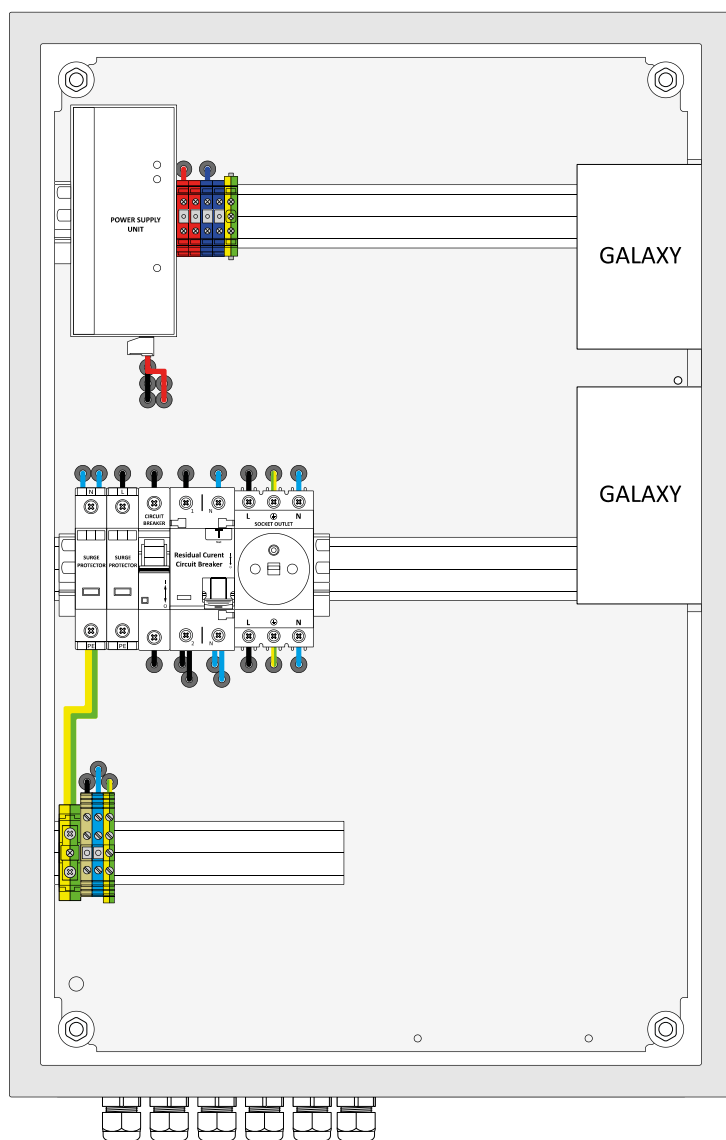

OH6425-C4.A12.R.PBx.Sx - obudowa z wyposażeniem

NAZWA PRODUKTU	KOD PRODUKTU	Wyłącznik autom. 4A char. C	OVP 1. + 2. poziom	Wyłącznik różnicowoprądowy	Zasilacz 110W 13,8V(8A), 24V(4A)	Zasilacz 110W 13,8V(8A), 48V(2A)	Gniazdo 230V Typ E (CZ)	Gniazdo 230V Typ F (DE)	Uchwyt Peridect+	Uchwyt Galaxy
OH6425 - C4.A12.R.PB2.SE	4-411-110	tak	tak	tak	tak	-	tak	-	-	-
OH6425 - C4.A12.R.PB2.SF	4-411-120	tak	tak	tak	tak	-	-	tak	-	-
OH6425 - C4.A12.R.PB4.SE	4-411-210	tak	tak	tak	-	tak	tak	-	-	-
OH6425 - C4.A12.R.PB4.SF	4-411-220	tak	tak	tak	-	tak	-	tak	-	-

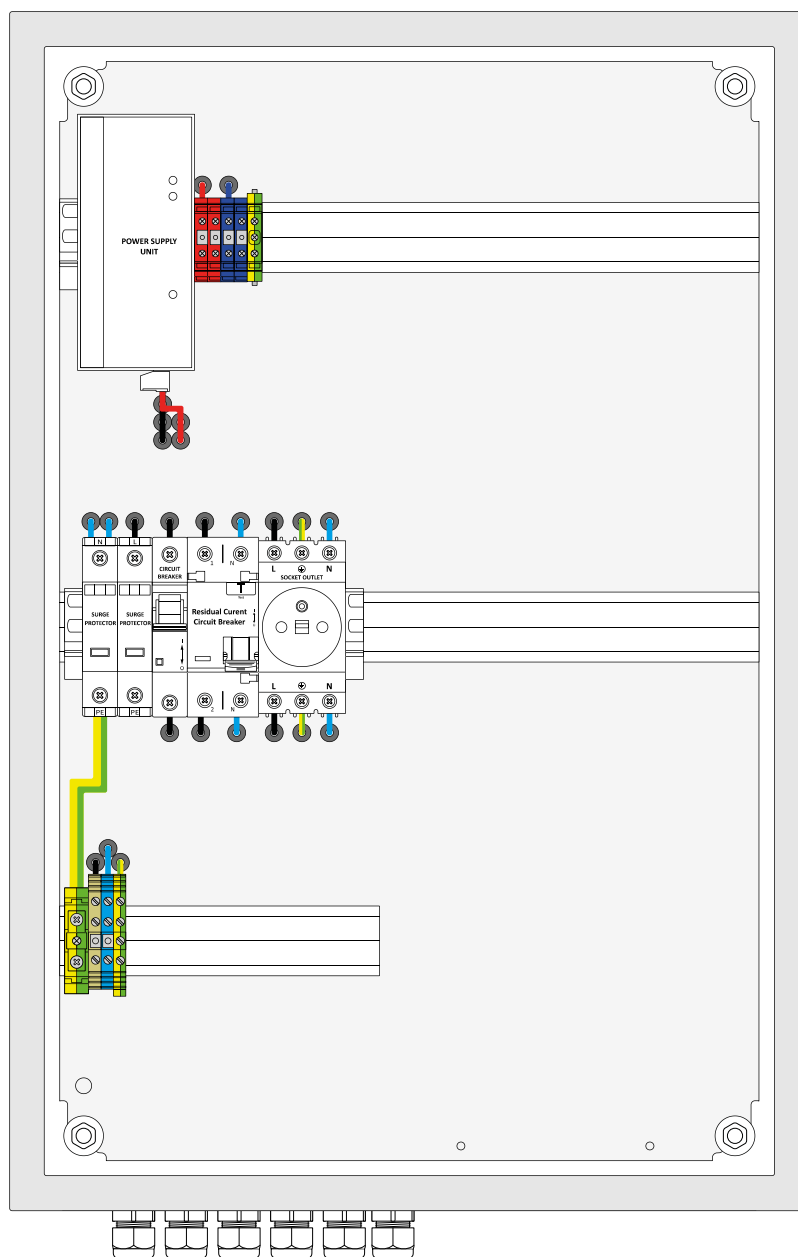

OH6425-C4.A12.R.Px.Sx - obudowa z wyposażeniem

NAZWA PRODUKTU	KOD PRODUKTU	Wyłącznik autom. 4A	OVP 1. + 2. poziom	Wyłącznik różnicowoprądowy	Zasilacz 240W / 48V	Zasilacz 120W / 48V	Zasilacz 120W / 24V	Zasilacz 120W / 12V	Gniazdo 230V Typ E (CZ)	Gniazdo 230V Typ F (DE)
OH6425 - C4.A12.R.P482.SE	4-411-310	tak	tak	tak	tak	-	-	-	tak	-
OH6425 - C4.A12.R.P482.SF	4-411-320	tak	tak	tak	tak	-	-	-	-	tak
OH6425 - C4.A12.R.P481.SE	4-411-410	tak	tak	tak	-	tak	-	-	tak	-
OH6425 - C4.A12.R.P481.SF	4-411-420	tak	tak	tak	-	tak	-	-	-	tak
OH6425 - C4.A12.R.P241.SE	4-411-510	tak	tak	tak	-	-	tak	-	tak	-
OH6425 - C4.A12.R.P241.SF	4-411-520	tak	tak	tak	-	-	tak	-	-	tak
OH6425 - C4.A12.R.P121.SE	4-411-610	tak	tak	tak	-	-	-	tak	tak	-
OH6425 - C4.A12.R.P121.SF	4-411-620	tak	tak	tak	-	-	-	tak	-	tak

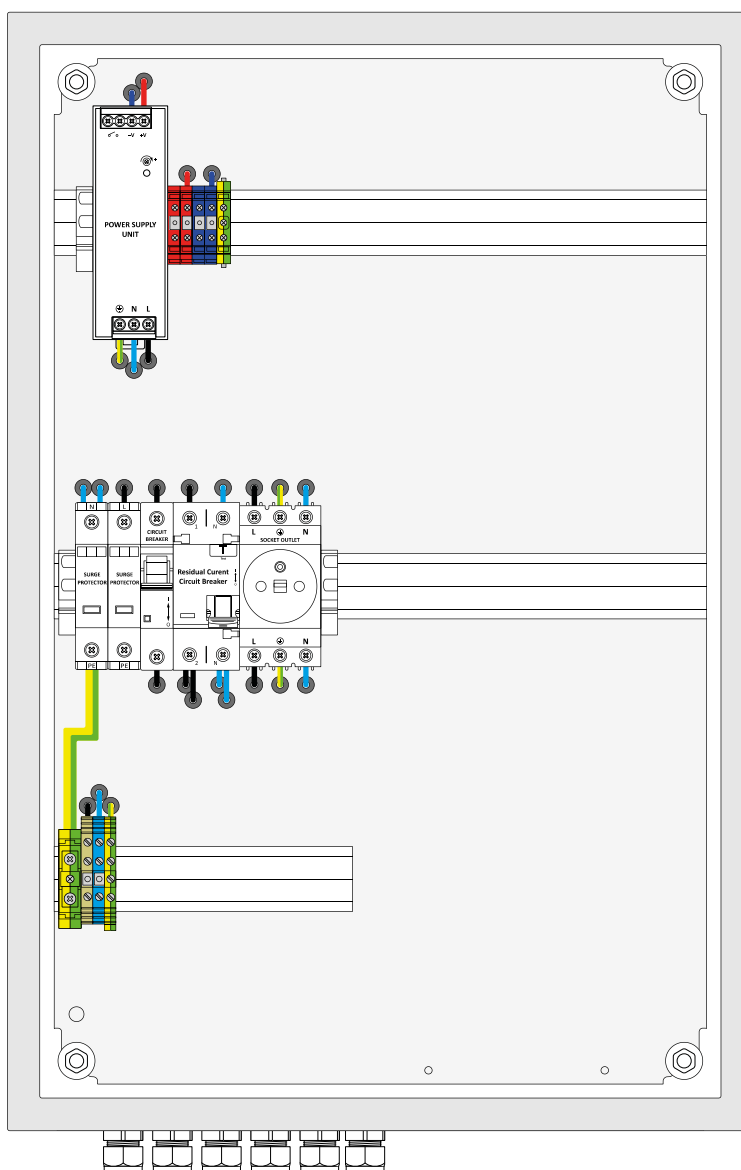

OH6425-C4.A12.PBx - obudowa z wyposażeniem

NAZWA PRODUKTU	KOD PRODUKTU	Wyłącznik autom. 4A char. C	OVP 1. + 2. poziom	Wyłącznik różnicowoprądowy	Zasilacz 110W 13,8V(8A), 24V(4A)	Zasilacz 110W 13,8V(8A), 48V(2A)	Gniazdo 230V Typ E (CZ)	Gniazdo 230V Typ F (DE)	Uchwyt Peridect+	Uchwyt Galaxy
OH6425 - C4.A12.PB2	4-410-100	tak	tak	-	tak	-	-	-	-	-
OH6425 - C4.A12.PB4	4-410-200	tak	tak	-	-	tak	-	-	-	-

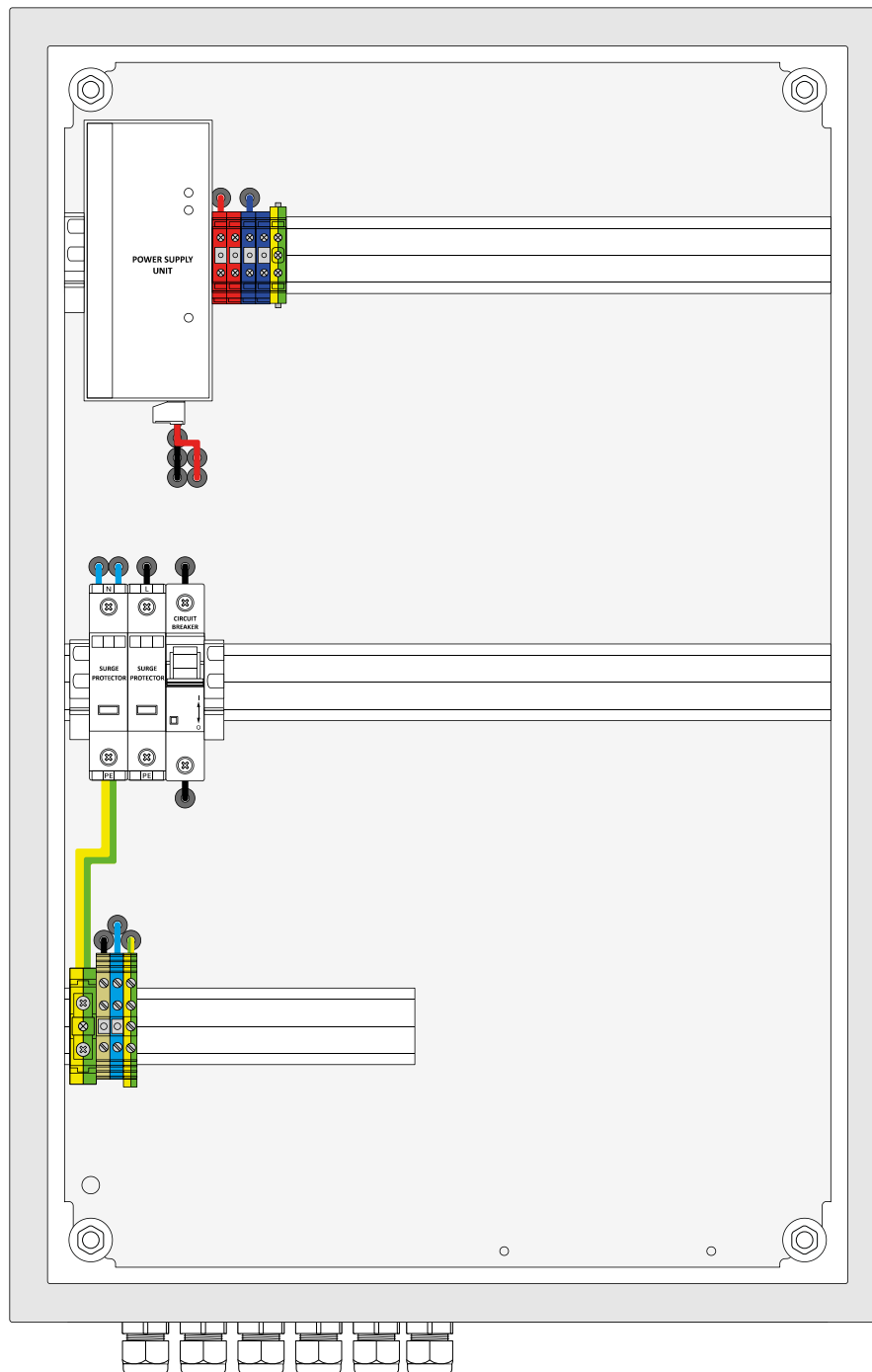

OH6425-C4.A12.R.Sx - obudowa z wyposażeniem

NAZWA PRODUKTU	KOD	Wyłącznik autom. 4A char. C	OVP 1. + 2. poziom	Wyłącznik różnicowoprądowy	Zasilacz buforowy 150W, 48-55V, 13.8V	Gniazdo 230V typ E (CZ)	Gniazdo 230V typ F (DE)	Uchwyt Peridect+	Uchwyt Galaxy
OH6425 - C4.A12.R.SE	4-411-010	tak	tak	tak	-	tak	-	-	-
OH6425 - C4.A12.R.SF	4-411-020	tak	tak	tak	-	-	tak	-	-

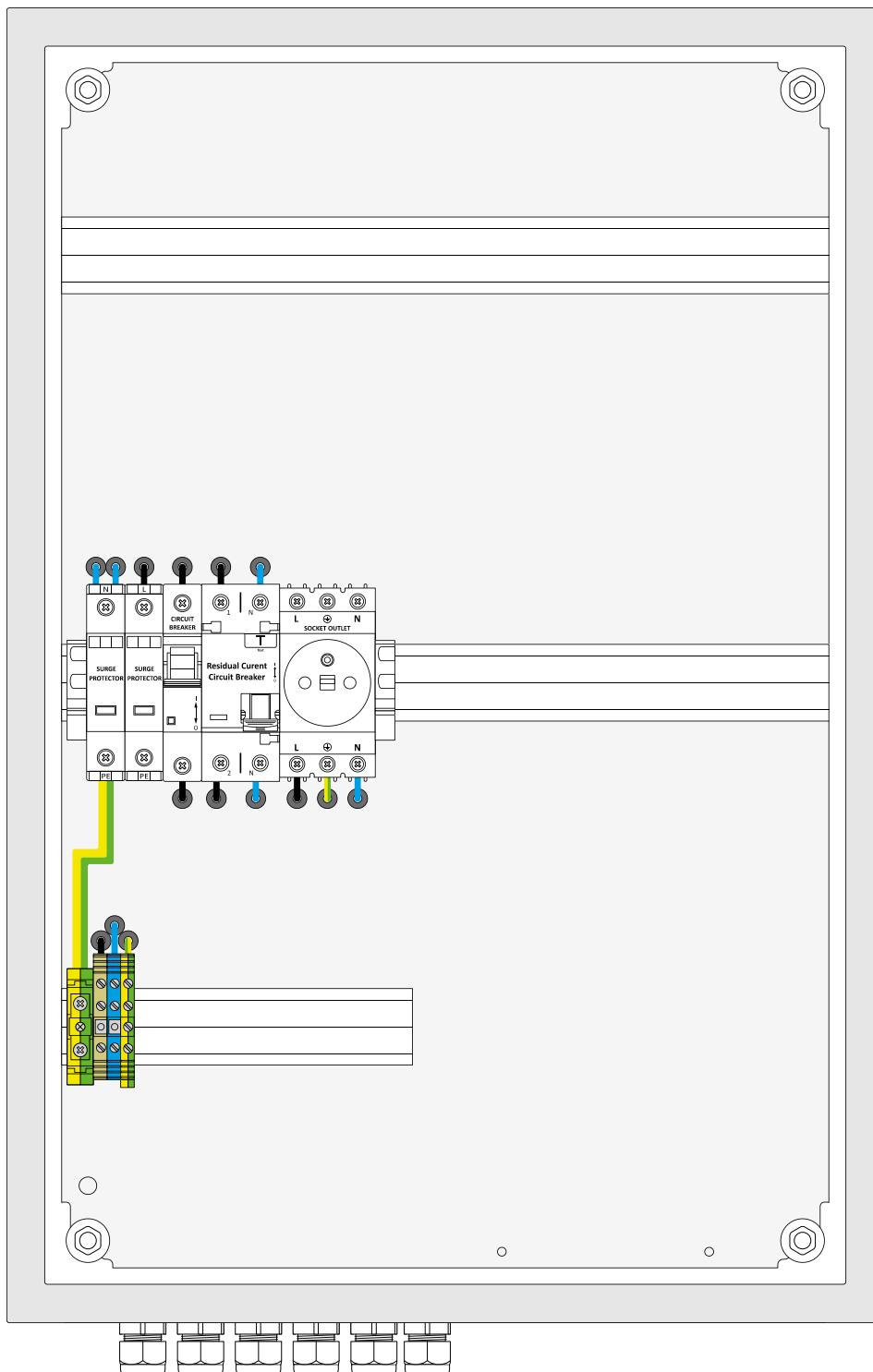

OH6425-C4.PBx - obudowa z wyposażeniem

NAZWA PRODUKTU	KOD PRODUKTU	Wyłącznik autom. 4A char. C	OVP 1. + 2. poziom	Wyłącznik różnicowoprądowy	Zasilacz 110W 13,8V(8A), 24V(4A)	Zasilacz 110W 13,8V(8A), 48V(2A)	Gniazdo 230V Typ E (CZ)	Gniazdo 230V Typ F (DE)	Uchwyt Peridect+	Uchwyt Galaxy
OH6425 - C4.PB2	4-400-100	tak	-	-	tak	-	-	-	-	-
OH6425 - C4.PB4	4-400-200	tak	-	-	-	tak	-	-	-	-

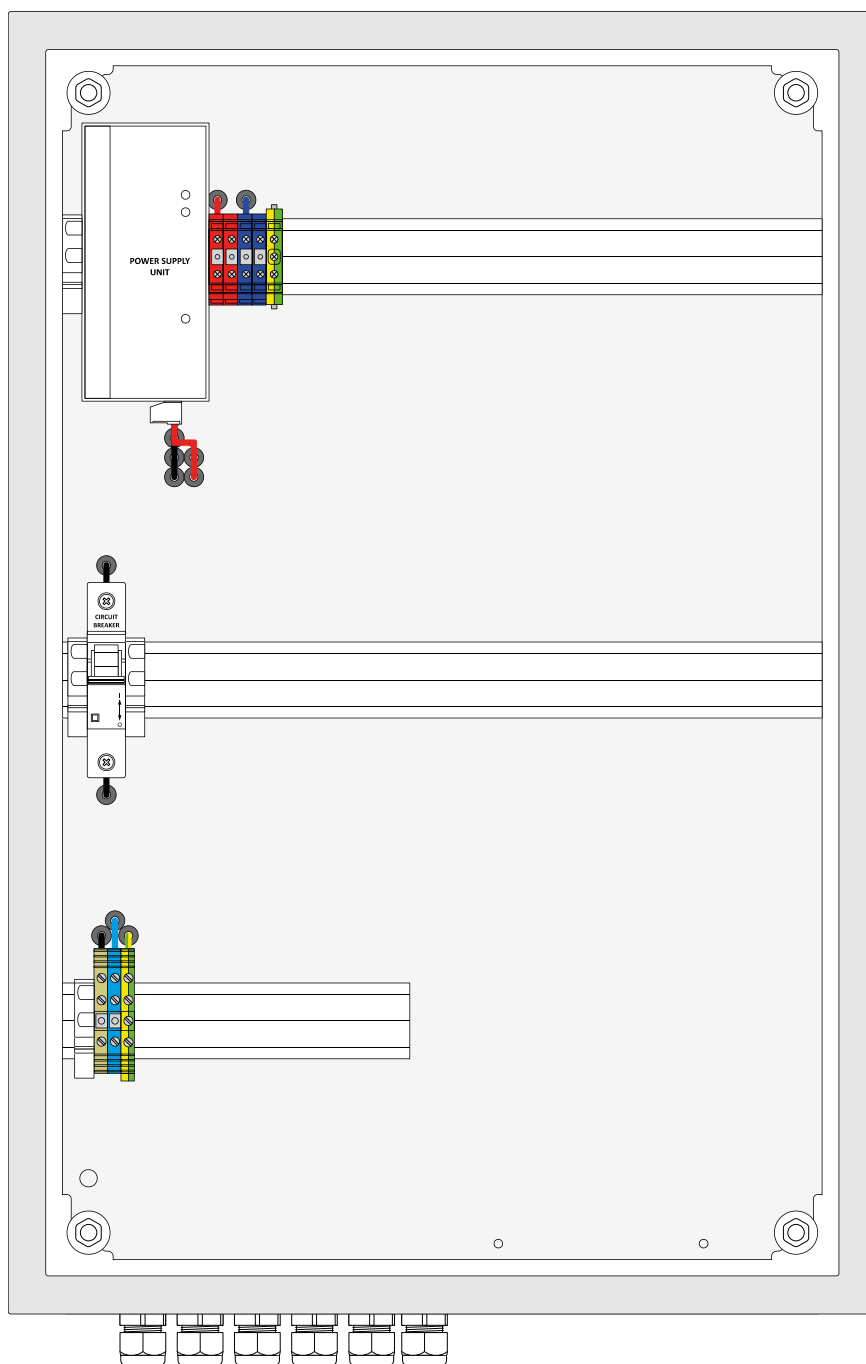

OH6425-C4.R.Sx - obudowa z wyposażeniem

NAZWA PRODUKTU	KOD PRODUKTU	Wyłącznik autom. 4A char. C	OVP 1. + 2. poziom	Wyłącznik różnicowo-prądowy	Zasilacz 110W 13,8V(8A), 24V(4A)	Zasilacz 110W 13,8V(8A), 48V(2A)	Gniazdo 230V Typ E (CZ)	Gniazdo 230V Typ F (DE)	Uchwyt Peridect+	Uchwyt Galaxy
OH6425 - C4.R.SE	4-401-010	tak	-	tak	-	-	tak	-	-	-
OH6425 - C4.R.SF	4-401-020	tak	-	tak	-	-	-	tak	-	-

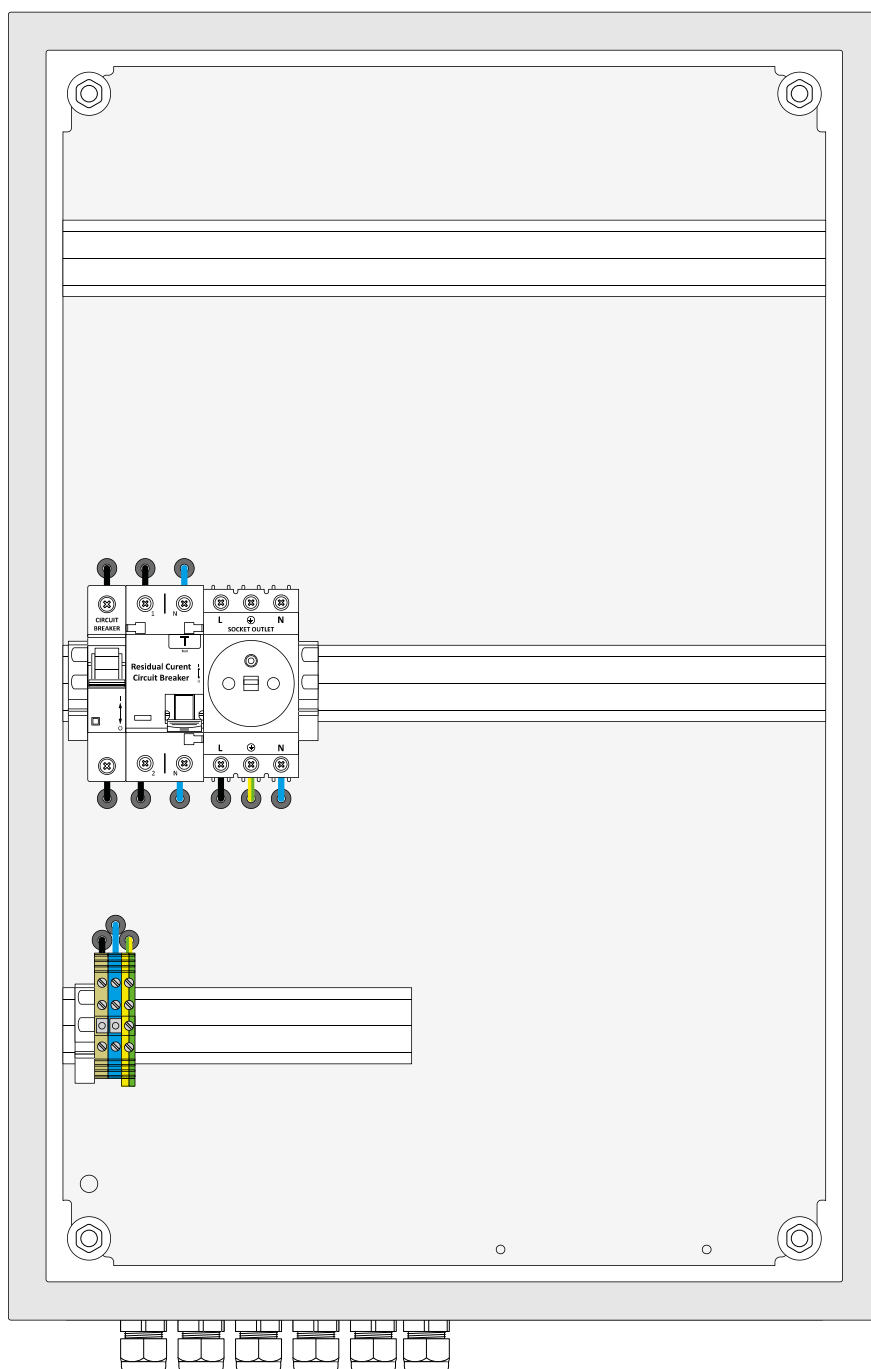

Instrukcja instalacji REV:202001

OH6425

Stalowe obudowy zewnętrzne IP66

Instalacja

1. Montaż

Zamocuj szafkę wykorzystując otwory montażowe rozmieszczone w rogach:

a) na płaskiej powierzchni. Do montażu użyj zestawu KIT-OH. Patrz strona 18.

b) do uchwyty HOLDER-OH6425 (podczas montażu na słupie). Przymocuj rozdzielnicę za pomocą opasek mocujących dołączonych do uchwyty. Patrz strona 19.

UWAGA: Rozdzielnice muszą być montowane zawsze w pozycji pionowej otworami kablowymi do dołu. Podczas montażu stosuj elementy mocujące zgodnie z instrukcjami i ilustracjami na tej i następujących stronach. HOLDER-OH6425 jest przeznaczony do stosowania na okrągłych słupach o średnicach: 130 - 300 mm.

2. Uziemianie zabezpieczenia przeciwprzepięciowego

Szafka jest uziemiona miedzianymi przewodami 7 mm². Przykręć przewody do zielonych zacisków (Lewy na dolnej szynie DIN35). Rezystancja uziemienia musi wynosić maks. 10Ω.

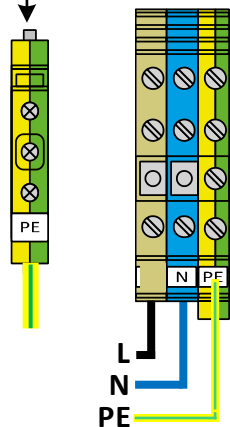

3. Podłączenie 230VAC

Podłącz 230VAC jak na prawym obrazku:

L - do brązowego zacisku,
N - do niebieskiego zacisku,
PE - zielono-żółty zacisk.

Connect using the solid or stranded wires with a cross in the range of 1-4 mm².

4. Podłączenie światłowodów

Przeciągnij kable przez przelotki i po brzegach rozdzielnic do przełącznicy (rysunek po prawej). Po zespawaniu złącza zamknij box pokrywą.

ŚRODKI OSTROŻNOŚCI:



▪ Montaż, ustawianie i obsługa mogą być wykonywane wyłącznie przez osoby z kwalifikacjami elektrotechnicznymi, które zapoznały się z tym podręcznikiem.

▪ Szafka jest zaprojektowana do podłączenia do głównego źródła jednofazowego 230VAC TN-S i musi być zainstalowana zgodnie z normami regulującymi obowiązującymi w danym kraju. Aby zapobiec porażeniom prądem, wyłącznik autom., powinien być umieszczony przed zainstalowaniem urządzenia.

▪ Przed rozpoczęciem instalacji należy się upewnić, że przewód 230VAC nie jest pod napięciem, a wyłącznik rozdzielnic jest wyłączony. Napięcie 230VAC należy podłączyć po zakończeniu instalacji.



▪ Jeśli znajdziesz jakieś ślady uszkodzenia, zniekształcenia, usterki lub brakujące części szafki - zgłoś reklamację swojemu dostawcy. Po skończonej żywotności rozdzielnic, zlikwiduj ją jako odpad elektroniczny.

▪ Nie przekraczaj nominalnych parametrów pracy szafki.

▪ Niebezpieczne napięcia mogą pozostać na źródle zasilania nawet kilka minut po wyłączeniu.

▪ Szafka musi być zasilana z użyciem przewodu ochronnego PE.

▪ Chronić urządzenie przed wnikaniem wszelkich przedmiotów lub płynów do jego wnętrza - ryzyko porażenia prądem elektrycznym lub uszkodzenia szafki.

▪ Nie blokować otworów wentylacyjnych źródła zasilania - może to spowodować jego uszkodzenie.

▪ Nie dotykać komponentów wewnętrznych źródeł zasilania - ryzyko porażenia prądem lub poparzenia.

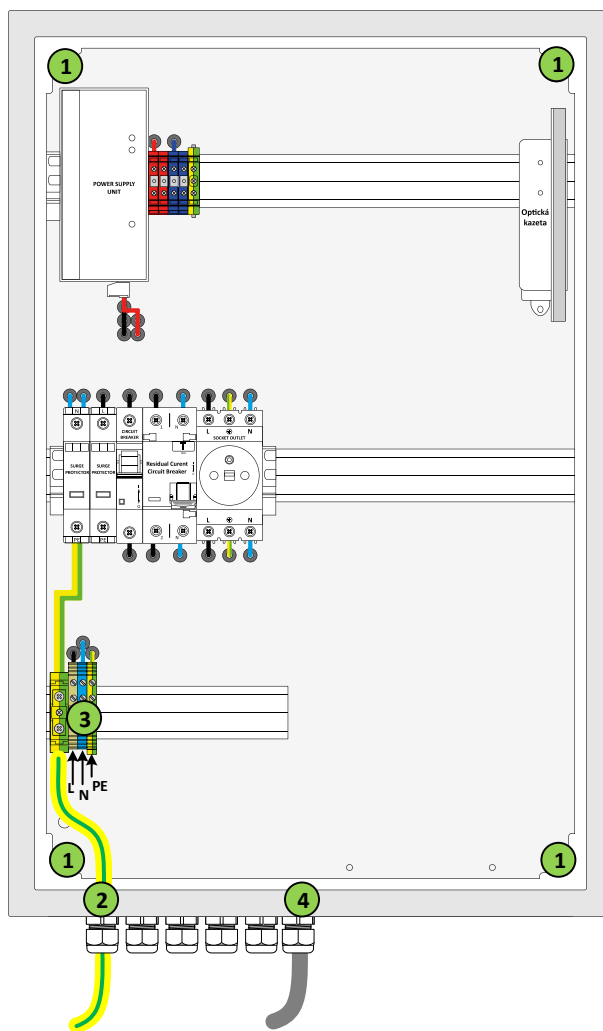

- ① Otwory montażowe
- ② Dławnica do uziemienia zabezpieczeń
- ③ Zaciski zasilania 230VAC
- ④ Kable światłowodowe

KIT-OH - akcesoria do montażu obudowy na płaskiej powierzchni

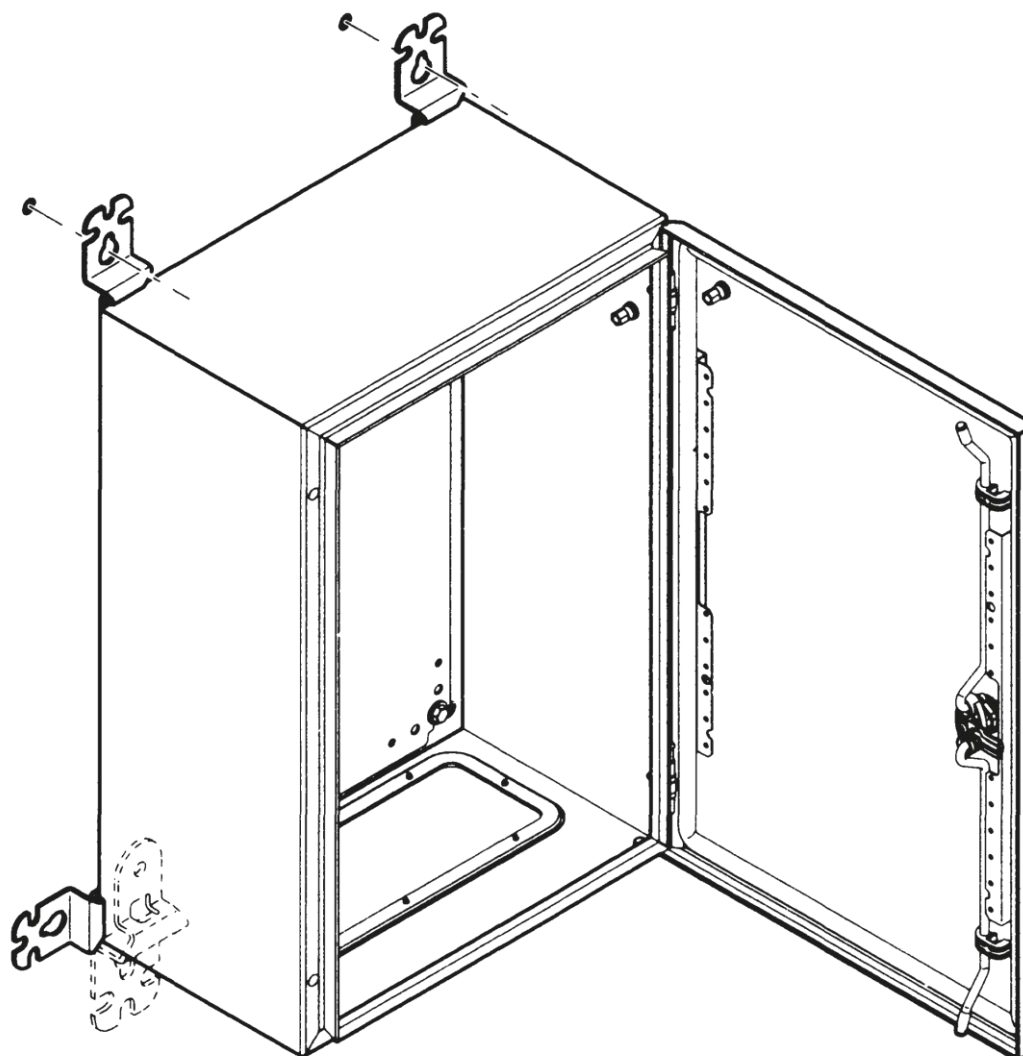
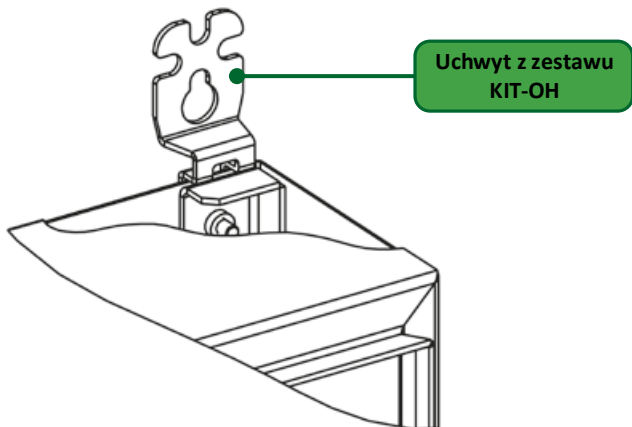

HOLDER-OH6425 - akcesoria do montażu obudowy na słupie

