

Jednostka VTH
Instrukcja obsługi

V1.1.0

Zalecenia dotyczące cyberbezpieczeństwa

Obowiązkowe działania na rzecz bezpieczeństwa cybernetycznego

1. Zmieniaj hasła i używaj silnych hasel:

Głównym powodem hakowania systemów są słabe lub domyślne hasła. Zaleca się natychmiastową zmianę domyślnych hasel i, gdy tylko jest to możliwe, wybranie silnego hasła. Silne hasło powinno składać się z co najmniej 8 znaków i kombinacji znaków specjalnych, cyfr oraz wielkich i małych liter.

2. Aktualizacja oprogramowania

Zgodnie ze standardową procedurą zalecamy aktualizowanie oprogramowania wewnętrznego rejestratora NVR, DVR i kamery IP, aby zapewnić, że system posiada najnowszą wersję oprogramowania wraz z najnowszymi zmianami i poprawkami dotyczącymi bezpieczeństwa.

Zalecenia dodatkowe mające na celu poprawę bezpieczeństwa w sieci

1. Regularnie zmieniaj hasła

Regularnie zmieniaj dane uwierzytelniające na swoich urządzeniach, aby mieć pewność, że dostęp do systemu mają tylko autoryzowani użytkownicy.

2. Zmień domyślne porty HTTP i TCP:

- Zmieniaj domyślne porty HTTP i TCP dla systemów. Są to dwa porty używane do komunikacji i zdalnego przeglądania kanałów wideo.
- Porty te można zmienić na dowolny zestaw liczb od 1025 do 65535. Unikanie korzystania z domyślnych portów zmniejsza ryzyko, że osoby z zewnątrz będą mogły odgadnąć, z których portów korzystasz.

3. Włącz HTTPS / SSL:

Skonfiguruj certyfikat SSL, aby włączyć protokół HTTPS. Spowoduje to zaszyfrowanie całej komunikacji między urządzeniami a rejestratorem.

4. Włącz filtr IP:

Włączenie filtru IP zablokuje dostęp do systemu wszystkim, oprócz tych z określonymi adresami IP.

5. Zmień hasło ONVIF:

W przypadku starszego firmware'u kamery IP, hasło ONVIF nie zmienia się po zmianie danych logowania. Należy albo zaktualizować oprogramowanie kamery do najnowszej wersji, albo ręcznie zmienić hasło ONVIF.

6. Przekaż tylko potrzebne porty:

- Przekaż tylko te porty HTTP i TCP, których potrzebujesz. Nie należy przekierowywać ogromnego zakresu do urządzenia. Nie zmieniaj statusu DMZ adresu IP urządzenia.
- Nie trzeba przekazywać żadnych portów dla poszczególnych kamer, jeśli wszystkie są podłączone do rejestratora na miejscu; potrzebny jest tylko NVR.

7. Wyłącz automatyczne logowanie w systemie SmartPSS:

Osoby używające SmartPSS do przeglądania swojego systemu oraz na komputerze używanym przez wiele osób powinny wyłączyć automatyczne logowanie. Dodaje to warstwę bezpieczeństwa, ograniczającą dostęp do systemu użytkownikom bez odpowiednich uprawnień.

8. Użyj innej nazwy użytkownika i innego hasła dla SmartPSS:

W przypadku naruszenia bezpieczeństwa twojego konta w mediach społecznościowych, banku, e-maila, itp. należy uniknąć sytuacji, gdy ktoś wejdzie w posiadanie haseł i zaloguje się nimi do systemu nadzoru wideo. Użycie innej nazwy użytkownika i hasła w systemie bezpieczeństwa utrudni innym odgadnięcie danych logowania do twojego systemu.

9. Ogranicz funkcje kont gości:

Jeśli system jest skonfigurowany dla wielu użytkowników, upewnij się, że każdy użytkownik ma prawa tylko do tych funkcji, których musi używać do wykonywania swojej pracy.

10. UPnP:

- UPnP automatycznie spróbuje przekierować porty w routerze lub modemie. Zwykle byłoby to wskazane. Jeśli jednak system automatycznie przekieruje porty i pozostawione zostaną domyślne dane logowania, do systemu mogą zalogować się niepożądani użytkownicy.
- Jeśli ręcznie przekierowałeś porty HTTP i TCP w routerze / modemie, funkcja ta powinna niezależnie zostać wyłączona. Wyłączenie funkcji UPnP jest zalecane, gdy nie jest ona wykorzystywana w rzeczywistych aplikacjach.

11. SNMP:

Wyłącz SNMP, jeśli go nie używasz. Jeśli używasz SNMP, powinieneś robić to tylko tymczasowo, wyłącznie w celach śledzenia i testowania.

12. Multicast:

Funkcja Multicast służy do współdzielenia strumieni wideo pomiędzy dwoma rejestratorami. Obecnie nie są znane żadne problemy związane z Multicastem, ale jeśli nie korzystasz z tej funkcji, jej wyłączenie może zwiększyć bezpieczeństwo sieci.

13. Sprawdź Dziennik:

Jeśli podejrzewasz, że ktoś uzyskał nieautoryzowany dostęp do twojego systemu, możesz sprawdzić dziennik systemu. Dziennik systemu pokaże, które adresy IP zostały użyte do zalogowania się do systemu i co zostało udostępnione.

14. Fizycznie zablokuj urządzenie:

W optymalnym scenariuszu należy całkowicie zapobiec nieautoryzowanemu fizycznemu dostępowi do systemu. Najlepszym sposobem na osiągnięcie tego jest zainstalowanie rejestratora w skrytce, zamkniętej szafie serwerowej lub w pomieszczeniu zamkniętym na klucz.

15. Podłącz kamery IP do portów PoE z tyłu NVR:

Kamery podłączone do portów PoE z tyłu NVR są odizolowane od świata zewnętrznego i nie można uzyskać do nich bezpośredniego dostępu.

16. Odizoluj NVR i sieć kamer IP

Sieć, w której znajduje się NVR i kamera IP, nie powinna być tą samą siecią co publiczna sieć komputerowa. Zapobieganie to dostępowi osób odwiedzających lub niepożądanych do tej samej sieci, której do prawidłowego funkcjonowania wymaga system bezpieczeństwa.

System cyfrowy

Cyfrowa sieć systemowa składa się z dwóch typów:

- VTH pobiera zasilanie z przełącznika podłogowego PoE, jak pokazano na rysunku 3-2.

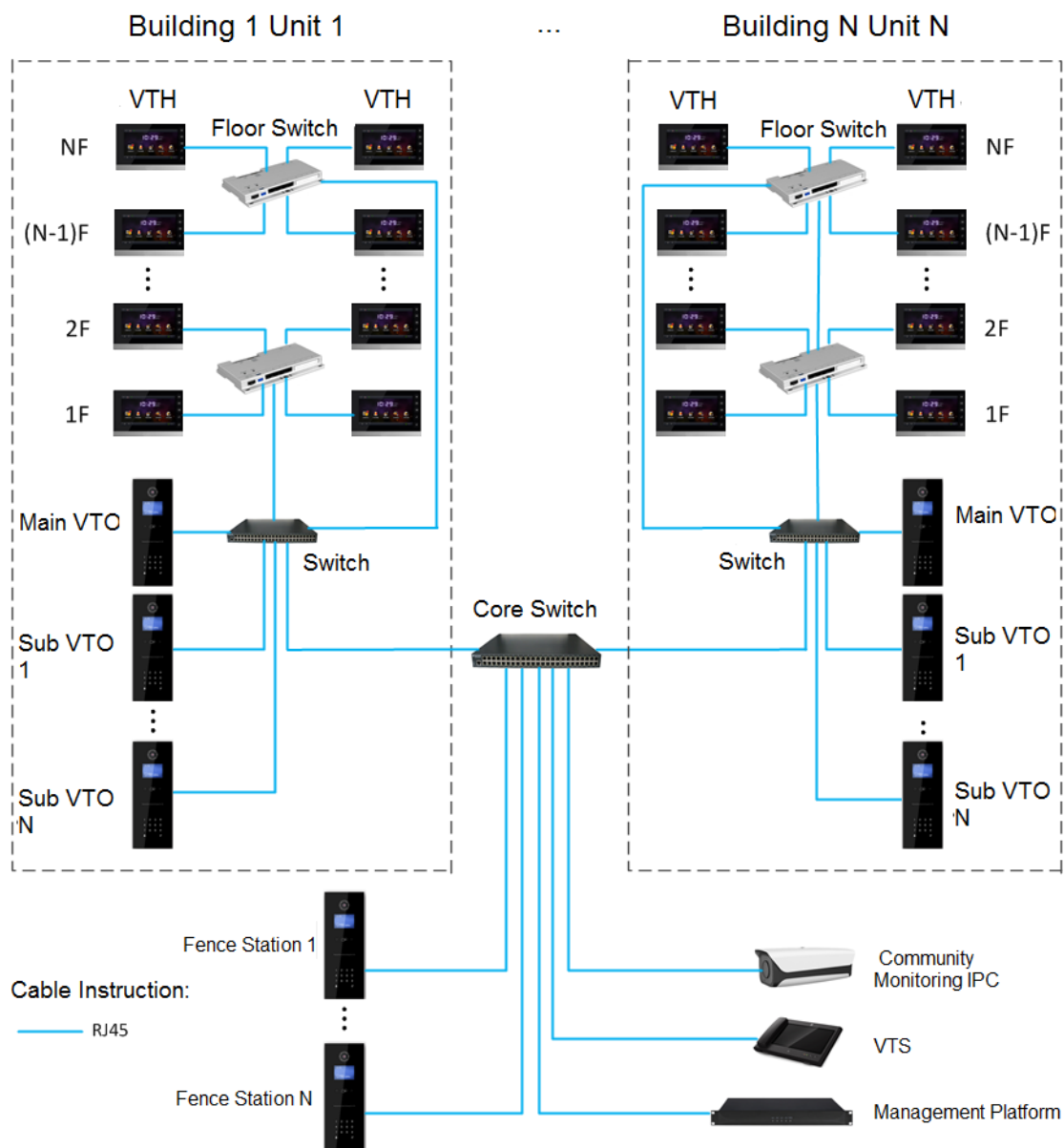

Rysunek 3-2

- VTH pobiera zasilanie z niezależnego źródła, jak pokazano na rysunku 3-3.

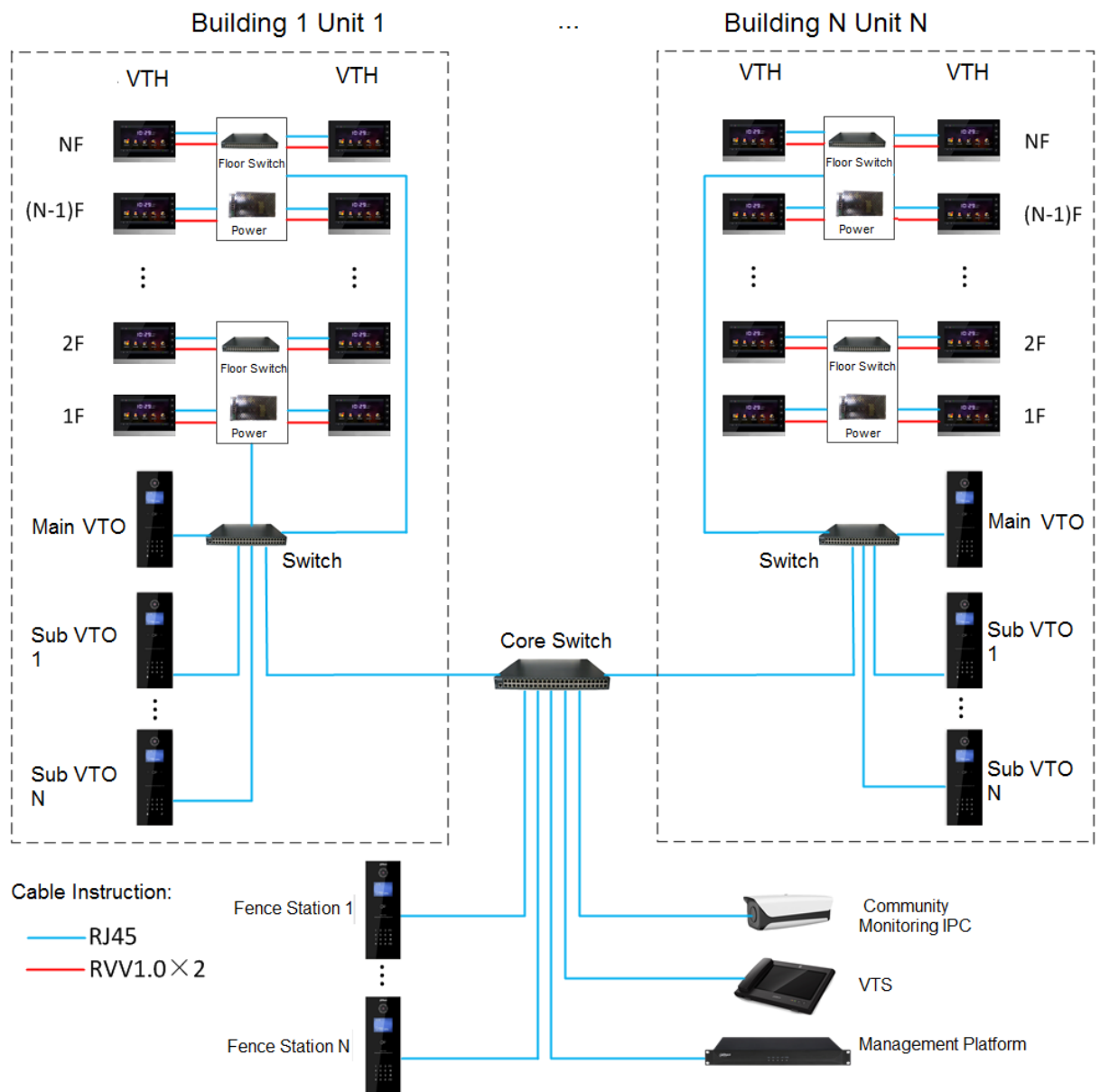

Rysunek 3-3

Schemat instalacji

Schemat instalacji VTH pokazano na rysunku 4-1 Proszę zainstalować VTH w następujących krokach.

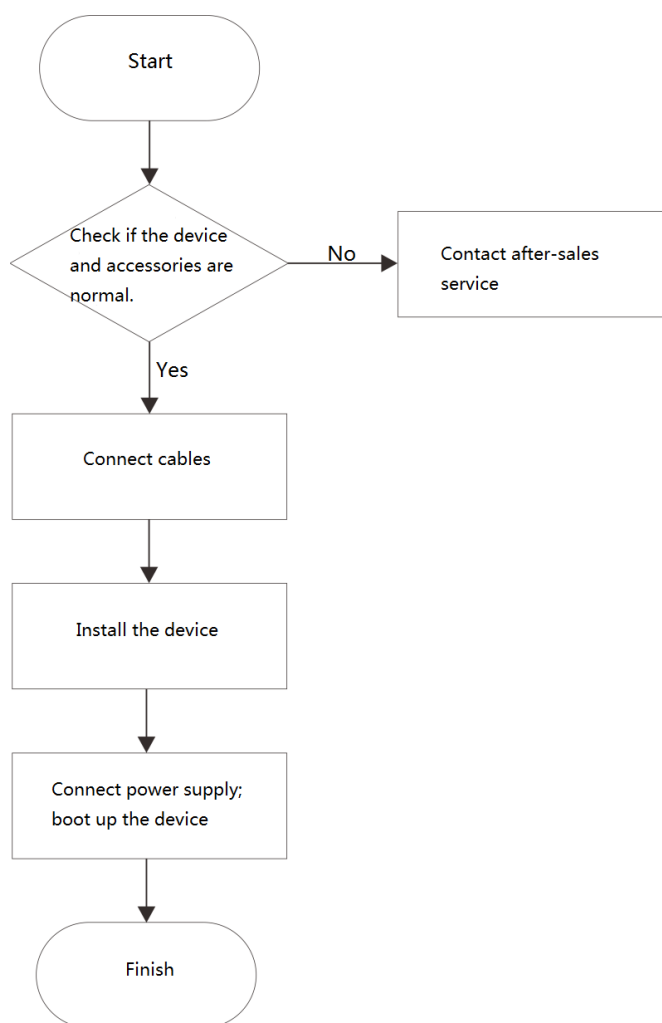

Rysunek 4-1



- Sposób podłączenia kabla znajduje się w rozdziale "2.2 Port na panelu tylnym".
- Informacje na temat instalacji urządzenia znajdują się w rozdziale "4.4 Instalacja urządzenia".

Kontrola w momencie otrzymania

Należy przeprowadzić kontrolę urządzenia w chwili jego otrzymania. W przypadku jakichkolwiek problemów prosimy o kontakt z naszym serwisem posprzedażowym.

Kolej	Element		Treść
1	Całe opakowanie zbiorcze	Wygląd	Sprawdzić, czy nie ma oczywistych uszkodzeń.
		Opakowanie	Sprawdzić, czy nie ma śladów uszkodzeń.
		Mocowanie	Sprawdź, czy mocowania są kompletne.
2	Model i etykieta	Model urządzenia	Sprawdź, czy jest zgodny z zamówieniem.
	Model i etykieta	Etykieta na urządzeniu	Sprawdź, czy nie jest rozerwana lub uszkodzona.  Nie należy rozrywać ani wyrzucać etykiety, w przeciwnym razie nie będzie można skorzystać z serwisu gwarancyjnego.
3	Wygląd urządzenia		Sprawdzić, czy nie ma oczywistych uszkodzeń.

Tabela 4-1.

Wymagania dotyczące instalacji

- Nie należy instalować VTH w złych warunkach, takich jak kondensacja, wysoka temperatura, zapylenie, w środowisku sprzyjającym korozji i w warunkach bezpośredniego nasłonecznienia.
- Instalację techniczną i usuwanie usterek należy powierzyć profesjonalnemu zespołowi. W przypadku awarii urządzenia proszę nie demontować i nie dokonywać samowolnych napraw.

Instalacja urządzenia

Proponuje się, aby wysokość punktu centralnego urządzenia wynosiła 1,4 cm. ~ 1,6 cm nad ziemią.

Montaż do powierzchni

Bezpośrednio zamontować urządzenie na ścianie za pomocą uchwyty, który pasuje do wszystkich typów urządzeń.

Posłużmy się przykładem "VTH1550CH".

Wywiercić otwory w ścianie zgodnie z położeniem otworów w uchwycie. Uchwyt montażowy zamocować bezpośrednio do ściany za pomocą śrub.

Urządzenie należy umieścić w uchwycie montażowym od góry do dołu.

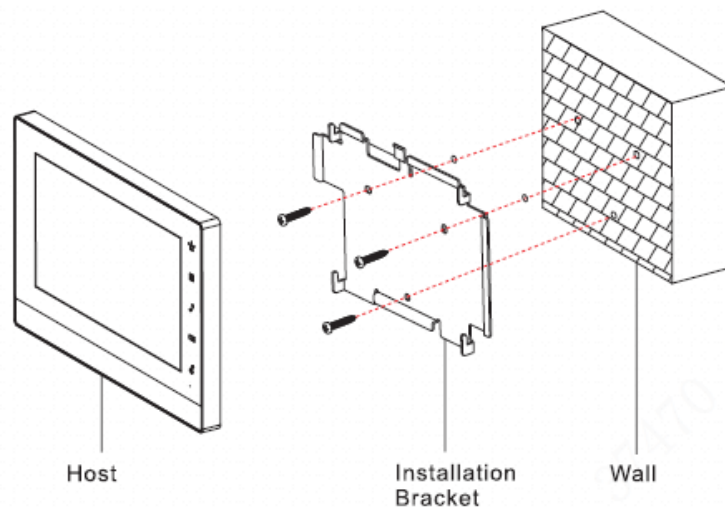

Rysunek 4-2

Instalacja z wykorzystaniem puszki typu 86

Zamontować urządzenie na ścianie z wykorzystaniem puszki typu 86, która pasuje do wszystkich typów urządzeń. Np. "VTH1560B/BW"

- Krok 1 Zamocować puszkę typu 86 na ścianie na odpowiedniej wysokości.
- Krok 2 Przymocować wkrętami wspornik montażowy do puszki 86.
- Krok 3 Urządzenie należy umieścić w uchwycie montażowym od góry do dołu.

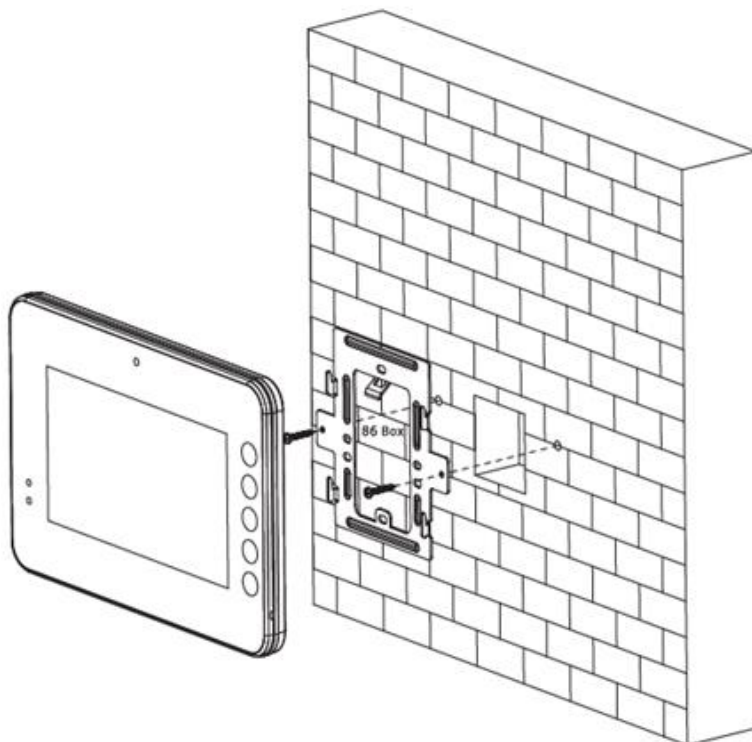

Rysunek 4-3

Montaż stojaka biurkowego z uchwytem

Zainstaluj urządzenie na biurku za pomocą uchwyty, który pasuje tylko do słuchawki VTH. Posłużmy się przykładem "VTH5221E-H".

- Krok 1 Za pomocą dwóch śrub M3×6 z łbem stożkowym z gniazdem krzyżowym, dokręć metalowy wspornik do dwóch górnych nakrętek wspornika biurkowego.
- Krok 2 Przewód należy podłączyć zgodnie z rysunkiem 2-10.
- Krok 3 Po podłączeniu przewodów należy przeprowadzić przewód przez gniazdo w tylnej lub dolnej części uchwyty biurkowego.
- Krok 4 Umieść słuchawkę VTH wzdłuż szczeliny w górnej części metalowego uchwyty i zamontuj ją w uchwyty.

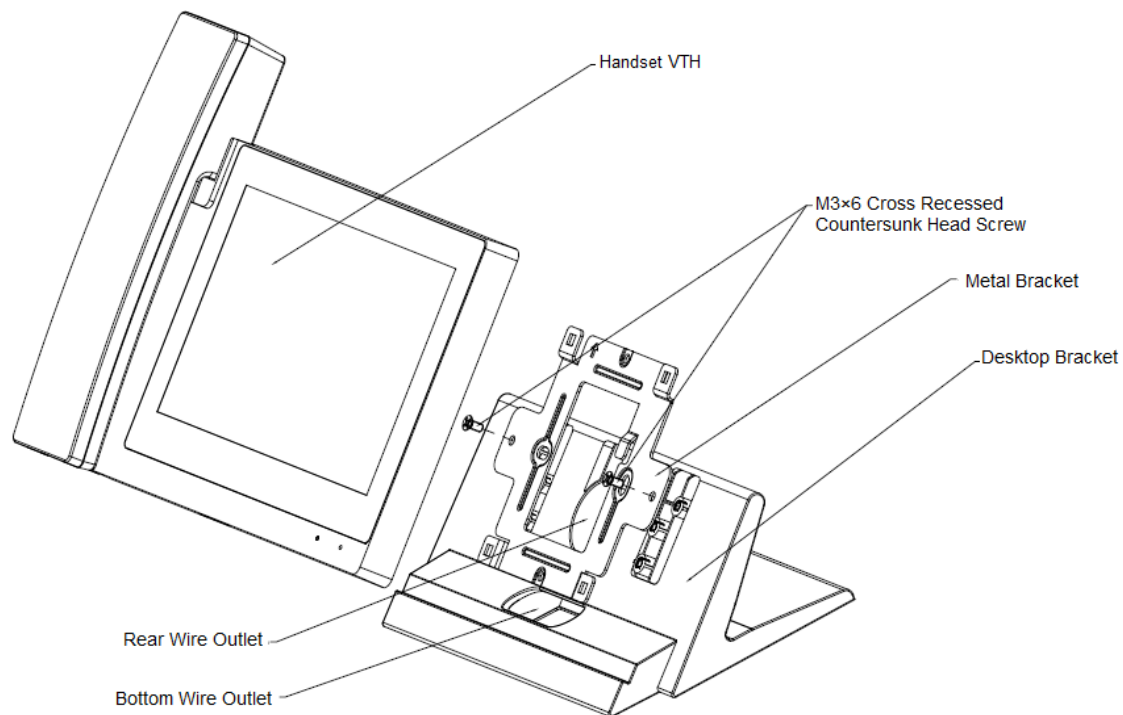

Rysunek 4-4

Debugowanie

urządzenia

Przeprowadzenie debugowania w celu zapewnienia, że po instalacji urządzenie może realizować podstawowe funkcje obejmujące dostęp do sieci, wywoływanie i monitorowanie. Przed rozpoczęciem debugowania należy sprawdzić, czy poniższe prace zostały zakończone.

- Sprawdź, czy nie ma zwarcia lub otwartego obwodu. Włączyć zasilanie urządzenia dopiero po potwierdzeniu, że obwód działa prawidłowo.
- Przygotować IP i nr każdego VTO i VTH.
- Sprawdzić wdrożenie serwera SIP.

Ustawienia debugowania

- Urządzenie powinno być stosowane z systemem SIP VTO. Niniejsza instrukcja przytacza "Jednostkę VTO" jako przykład. W przypadku innych typów VTO należy zapoznać się z odpowiednimi instrukcjami obsługi.
- Ustawić informacje o VTO i VTH w interfejsie WWW każdego VTO, ustawić informacje o VTH, sieci i VTO na każdym VTH, a tym samym przygotować funkcjonalność wideo interkomu.

Ustawienia VTO

Inicjalizacja

Przy pierwszym użyciu zmienić hasło logowania.



Proszę upewnić się, że domyślne adresy IP komputerów PC oraz VTO znajdują się w tym samym segmencie sieci. Domyślny adres IP VTO to 192.168.1.110.

- Krok 1 Podłączyć zasilanie do VTO i uruchomić.
- Krok 2 Wprowadzić domyślny adres IP VTO w pasku adresu przeglądarki na komputerze. System wyświetla interfejs "Device Ini", jak pokazano na rysunku 5-1.

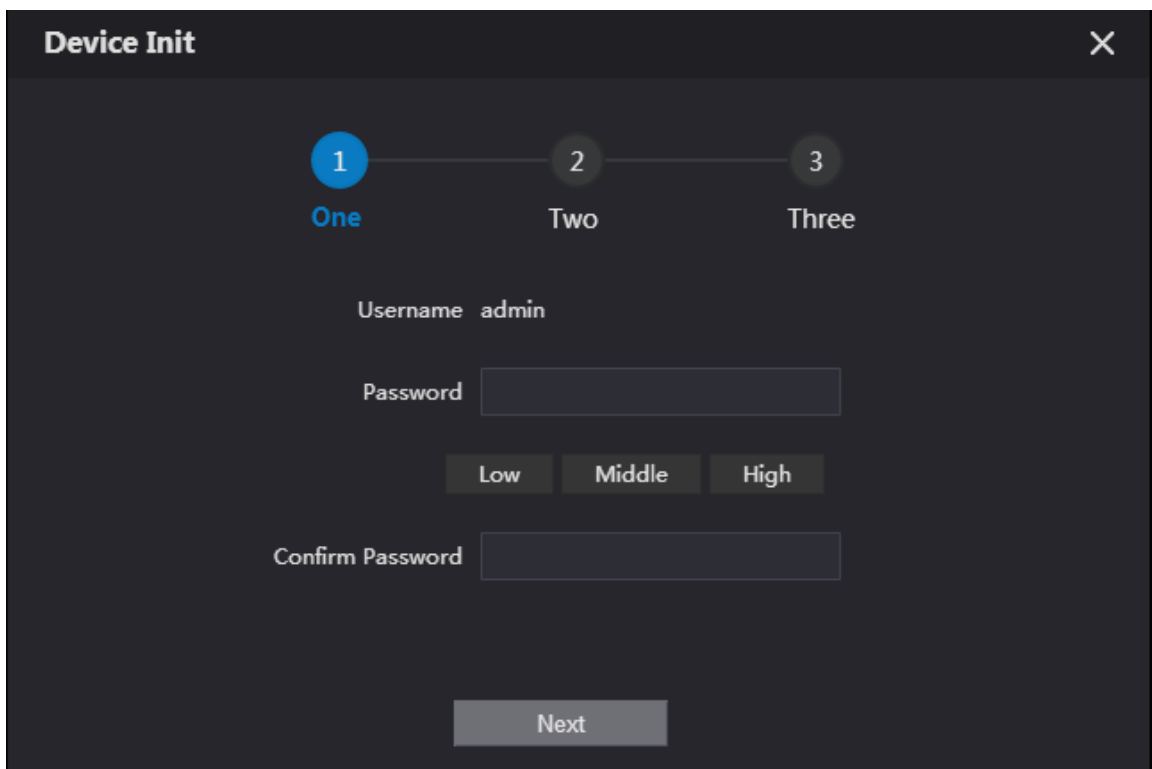

Rysunek 5-1

Krok 3 Wprowadź "Password" i "Confirm Password", a następnie kliknij "Next". System wyświetla krok 2, jak pokazano na rysunku 5-2.



Hasło to służy do logowania się do interfejsu WEB. Składa się ono z co najmniej 8 znaków i zawiera co najmniej dwa rodzaje liczb, liter i symboli.

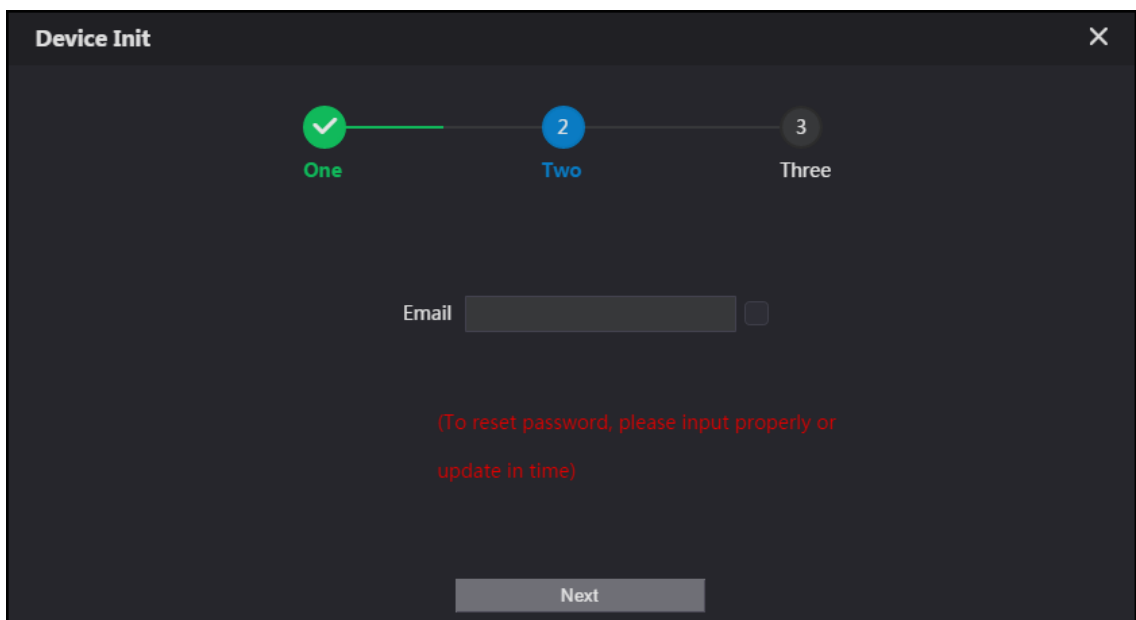

Rysunek 5-2

Krok 4 Wybierz "Email" i wpisz swój adres e-mail. Ten adres e-mail używany jest do resetowania hasła, dlatego zaleca się jego ustawienie.

Krok 5 Kliknij Next.
System wyświetla interfejs "OK", jak pokazano na rysunku 5-3, i pokazuje "Success".

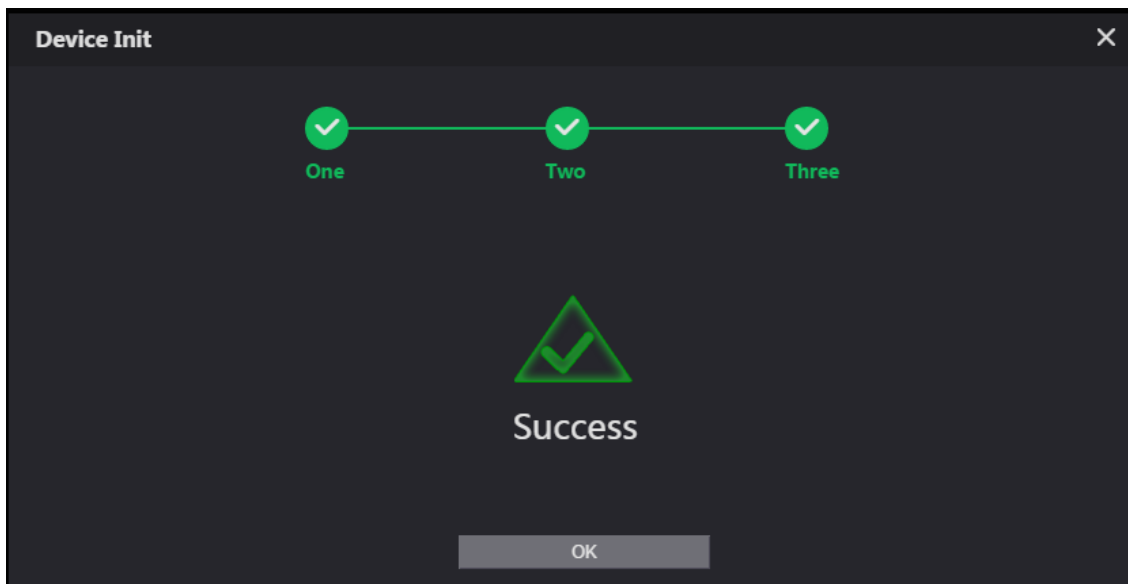

Rysunek 5-3

Krok 6 Kliknij OK.

System wyświetla interfejs logowania, jak pokazano na rysunku 5-4.

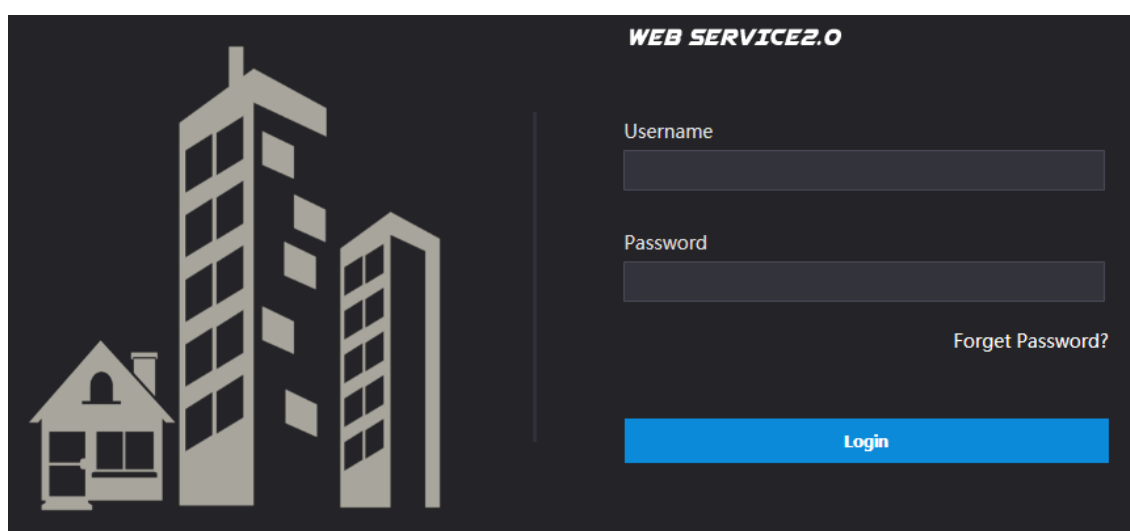

Rysunek 5-4

Krok 7 Wpisz nazwę użytkownika i hasło, a następnie kliknij "Login". Zaloguj się do interfejsu WEB urządzenia.



- Domyślna nazwa użytkownika to admin.
- Hasło jest takie jakie zostało ustawione podczas inicjalizacji.

Konfiguracja sieci

Zmień adres IP VTO zgodnie z potrzebą.

Krok 1 Wybierz Network Setting > Basic.

System wyświetla interfejs "TCP/IP", jak pokazano na rysunku 5-5.

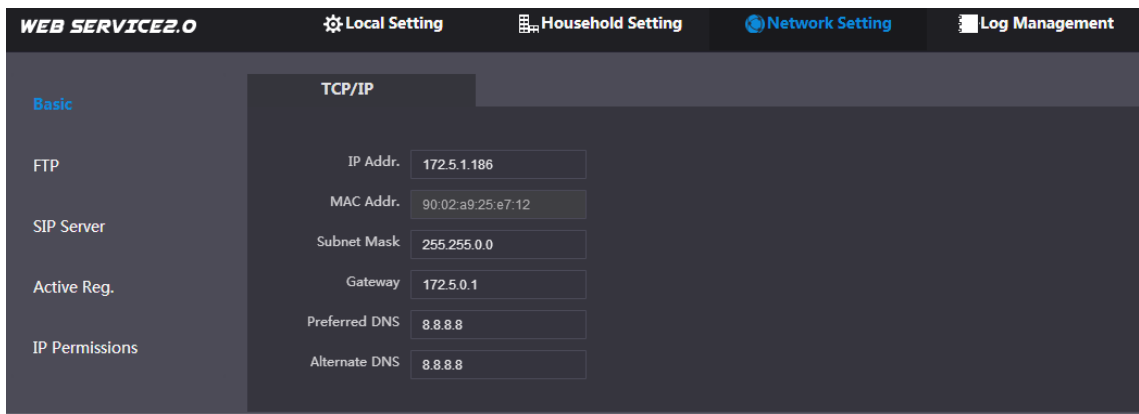

Rysunek 5-5

- Krok 2 Wprowadź planowany "Adres IP", "Maskę podsieci" i "Bramę domyślną", a następnie kliknij "OK". Po wprowadzeniu zmian, VTO automatycznie uruchamia się ponownie, a interfejs webowy może wyświetlić dwa następujące scenariusze.
- Jeżeli komputer znajduje się w planowanym segmencie sieci, interfejs webowy automatycznie przejdzie do nowego interfejsu logowania IP.
 - Jeśli komputer PC nie znajduje się w planowanym segmencie sieci, nie uda się wyświetlić strony internetowej. Proszę dodać PC do planowanego segmentu sieci i ponownie zalogować się do interfejsu WEB.

Ustawienie typu systemu

Domyślnym typem systemu jest system analogowy i powinien zostać zmieniony na TCP/IP. W przeciwnym razie nie uda się poprawnie podłączyć VTH.

Wybierz Local Setting > Basic.

System wyświetla interfejs "Device Properties" jak pokazano na rysunku 5-6.

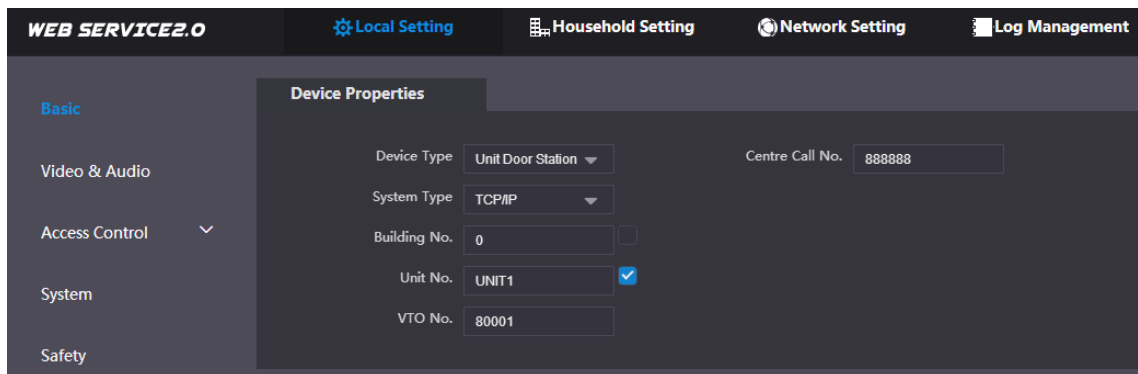

Rysunek 5-6

- Krok 2 Wybierz "TCP/IP" jako typ systemu.
- Krok 3 Kliknij "OK", aby zapisać konfigurację.
Uruchom ponownie urządzenie ręcznie lub odczekaj, aż urządzenie uruchomi się automatycznie, a ustawienia zaczną obowiązywać.

Ustawienie typu serwera

Można wybrać typ serwera, który zarządza wszystkimi urządzeniami VTO.

Krok 1 Wybierz opcję Network Setting > SIP Server.

System wyświetla interfejs "SIP Server", jak pokazano na rysunku 5-7.

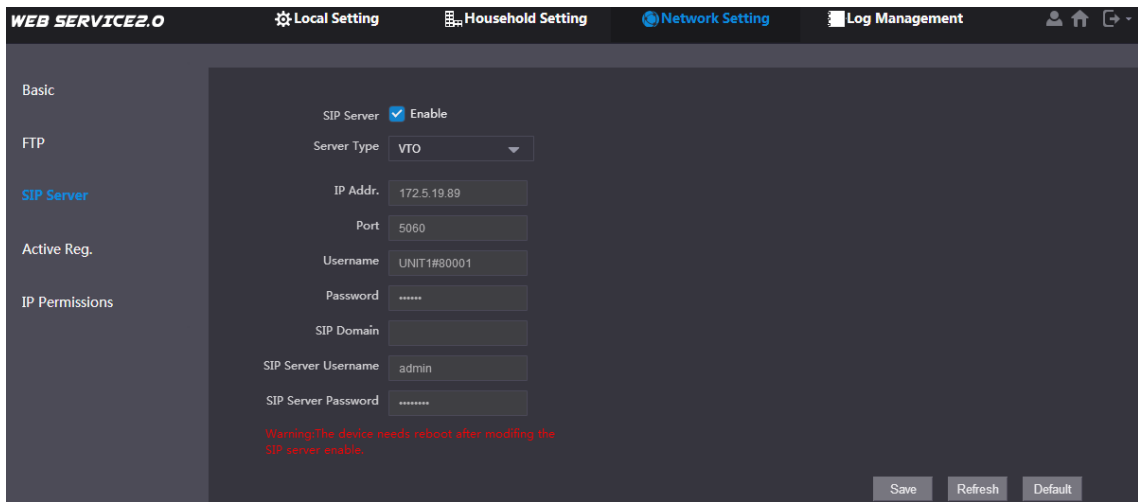

Rysunek 5-7

Krok 2 Wybierz typ serwera.

- Gdy niniejsze VTO lub inne VTO działa jako serwer SIP, ustaw "Server Type" jako "VTO". Dotyczy to scenariusza, w którym jest tylko jedna jednostka.
- Gdy platforma (np. Express/DSS) działa jako serwer SIP, wybierz ustaw "Server Type" jako "Express/DSS". Dotyczy to scenariusza, który zakłada wiele budynków lub wiele jednostek.

Konfiguracja serwera SIP

Skonfiguruj informacje o serwerze SIP.

Krok 1 Wybierz opcję Network Setting > SIP Server.

System wyświetla interfejs "SIP Server", jak pokazano na rysunku 5-8.

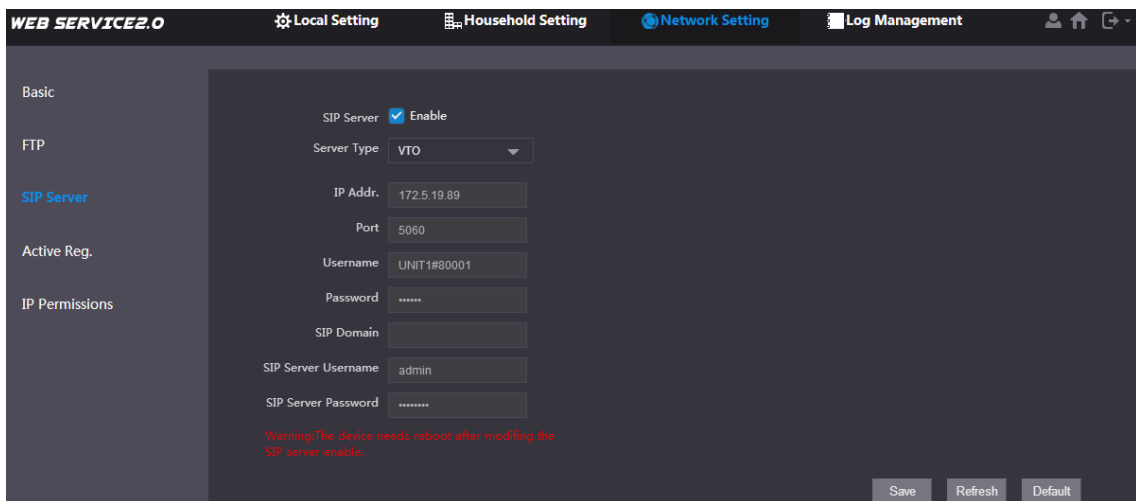

Rysunek 5-8

Krok 2 Skonfiguruj serwer SIP.

- VTO działa jako serwer SIP.
Wybierz "Enable", a następnie kliknij "OK", aby zapisać konfigurację. VTO restartuje się automatycznie, a interfejs webowy wyświetla interfejs logowania.

Jeśli VTO, z którym następuje połączenie nie jest skonfigurowany jako serwer SIP, nie zaznaczaj pola wyboru **Enable** przy **SIP Server**, w przeciwnym razie połączenie zostanie przerwane.

- Inny VTO działa jako serwer SIP.

Ustaw parametry według tabeli 5-1 i kliknij "OK". VTO restartuje się automatycznie, a interfejs webowy wyświetla interfejs logowania.

Parametr	Opis
IP Address	Adres IP VTO, który działa jako serwer SIP.
Port	Domyślnie jest to 5060.
Username	Użyj wartości domyślnej.
Password	
SIP Domain	Domeną SIP powinno być VDP.
Login Username	Nazwa użytkownika i hasło do logowania do serwera SIP.
Logowanie Pwd	

Tabela 5-1

- Platforma (Express/DSS) działa jako serwer SIP.

Wybrać "Server Type" jako "Express/DSS" i ustawić parametry w według tabeli 5-2 i kliknąć "OK". VTO restartuje się automatycznie, a interfejs webowy wyświetla interfejs logowania.

Parametr	Opis
IP Address	Adres IP platformy.
Port	Domyślnie jest to 5080.
Username	Użyj wartości domyślnej.
Password	
SIP Domain	Domena SIP może mieć wartość zero lub domyślną.
SIP Server Username	Nazwa użytkownika i hasło do logowania do serwera SIP.
SIP Server Password	

Tabela 5-2.



- Ustawienia VTO zostały zakończone, jeśli platforma lub inny VTO działają jako serwer SIP.
- Jeśli to VTO pracuje jako serwer SIP, w lewej karcie parametrów pojawi się "Device Manager". Proszę dodać VTO i VTH zgodnie z "5.1.1.6 Dodawanie VTO" i "5.1.1.7 Dodawanie VTH".

Dodawanie VTO

Dodaj informacje o wszystkich stacjach zewnętrznych (VTO).



Dodanie VTO jest konieczne tylko wtedy, gdy VTO działa jako serwer SIP.

Zaloguj się ponownie do interfejsu webowego.

Wybierz kolejno opcje "Household Setting > Numer VTO. Managment".

System wyświetla interfejs "VTO No. Management" jak pokazano na rysunku 5-9.

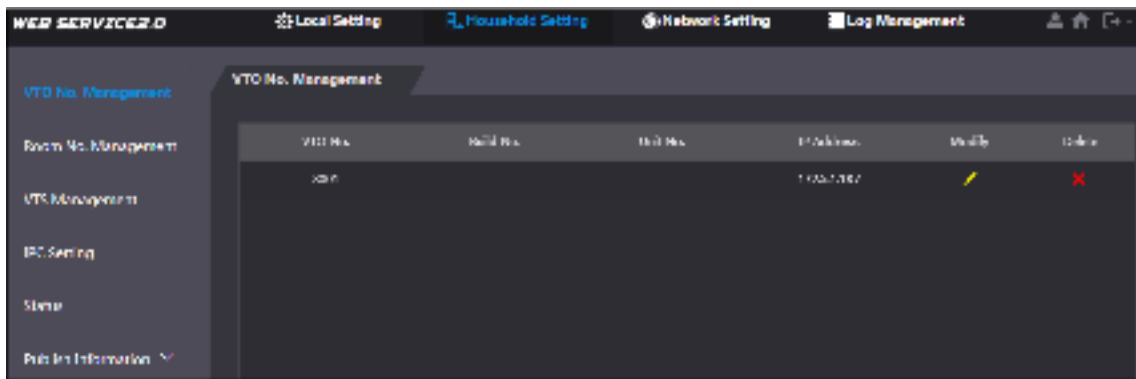

Rysunek 5-9

Krok 3 Kliknij **Add**

System wyświetla interfejs "Add", jak pokazano na rysunku 5-10.

Rysunek 5-10

Krok 4 Ustaw parametry VTO zgodnie z tabelą 5-3.

Parametr	Opis
Rec No.	Numer VTO.
Register	Sygnalizacja interaktywnego wykorzystania w systemie SIP.
IP Address	Adres IP VTO.
Username	Nazwa użytkownika i hasło do logowania do interfejsu webowego VTO.
Password	

Tabela 5-3.

Krok 5 Kliknij "OK", aby zakończyć dodawanie.

Powtórz kroki, aby dodać do grupy inne stacje zewnętrzne.

Dodawanie VTH

Dodaj informacje o wszystkich stacjach wewnętrznych (VTH).



- Dodanie VTH jest konieczne tylko wtedy, gdy VTO działa jako serwer SIP.
- W przypadku gdy istnieją nadrzędne i dodatkowe VTH, należy dodać oba.

Krok 1 Wybierz opcję "Household Setting > Room No. Management".

System wyświetla interfejs "Room No. Management" jak pokazano na rysunku 5-11.

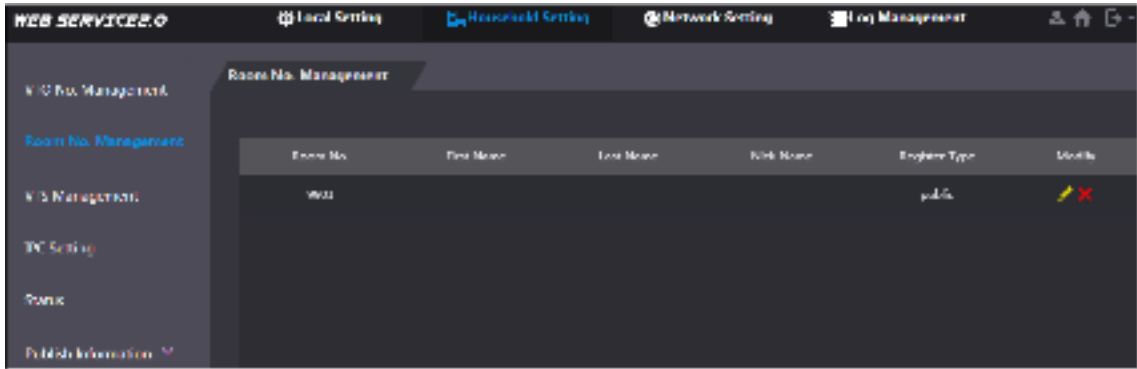

Rysunek 5-11

Krok 2 Kliknij **Add**

System wyświetla interfejs "Add", jak pokazano na rysunku 5-12.

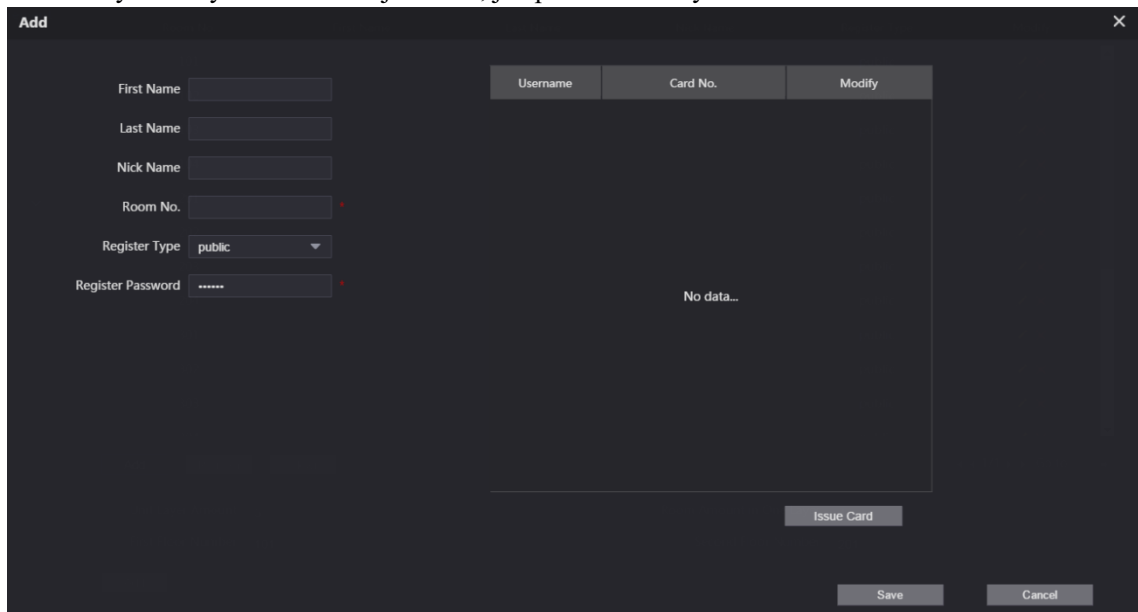

Rysunek 5-12

Ustaw parametry VTH zgodnie z tabelą 5-4.

Parametr	Opis
First Name	Ustawić nazwę użytkownika VTH i nazwę skróconą dla łatwiejszego rozróżnienia.
Last Name	
Nick Name	
Room No.	<p>Ustawić numer lokalu VTH.</p> <p></p> <ul style="list-style-type: none"> Krótki numer VTH składa się z 1~6 cyfr, które mogą zawierać numer i "#". Powinien on być zgodny z numerem pomieszczenia skonfigurowanym w VTH. W przypadku gdy istnieją nadrzędne i dodatkowe VTH, w celu realizacji funkcji wywołania grupowego, numer nadrzędnego VTH (master) powinien mieć końcówkę "#0", natomiast numer dodatkowego VTH kończyć się znakiem "#1", "#2" i "#3". Na przykład, jeśli master VTH to 101#0,
Register	Sygnalizacja interaktywnego wykorzystania w systemie SIP.

Parametr	Opis
Register Type	

Tabela 5-4.

- Krok 4 Kliknij "OK", aby zakończyć dodawanie.
Powtórz kroki, aby dodać do grupy inne stacje wewnętrzne.

Ustawienia VTH

Inicjalizacja

Ustaw hasło i dodaj swój e-mail.

- Hasło: służy do otwarcia interfejsu ustawień.
- Email: służy do odzyskania hasła w razie jego utraty.

- Krok1 Włącz zasilanie urządzenia.
System wyświetli ekran "Welcome" i przejdzie do interfejsu "Device Initialization", jak pokazano na Rysunku 5-13.

The image shows a screenshot of a device initialization screen titled "Device Init". The background is a dark blue gradient. There are three input fields stacked vertically, each with a label to its left: "Password", "Confirm Pwd", and "Email". Each input field is a rectangular box with a blue gradient. At the bottom center of the screen, there is a button labeled "OK".

Rysunek 5-13

- Krok 2 Wprowadź hasło, potwierdź hasło i podaj email.
Krok 3 Zaakceptuj naciskając [OK].
System wyświetli interfejs główny, jak pokazano na rysunku 5-14.

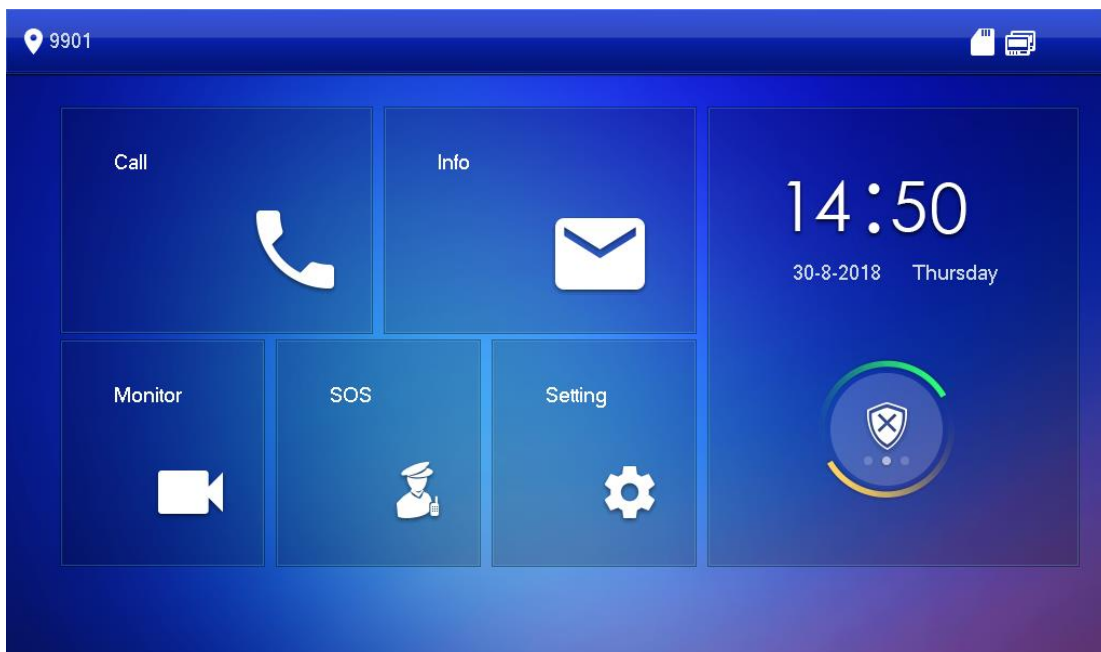

Rysunek 5-14

Ustawianie sieci urządzenia

W zależności od dostępnych trybów połączenia sieciowego, należy skonfigurować informacje o sieci VTH.



Adresy IP VTH i VTO powinny znajdować się w tym samym segmencie sieci. W przeciwnym razie po zakończeniu konfiguracji VTH nie uzyska informacji o VTO.

- Krok 1 Przytrzymaj przycisk [Setting] \dłużej niż 6 sekund.
W systemie pojawi się okno dialogowe hasła.
- Krok 2 Wprowadź hasło ustawione podczas inicjalizacji i naciśnij przycisk [OK].
- Krok 3 Wciśnij [Network].
System wyświetli interfejs "Network", jak pokazano na rysunku 5-16.



Do sieci bezprzewodowej mają dostęp tylko urządzenia wyposażone w moduł sieci bezprzewodowej.

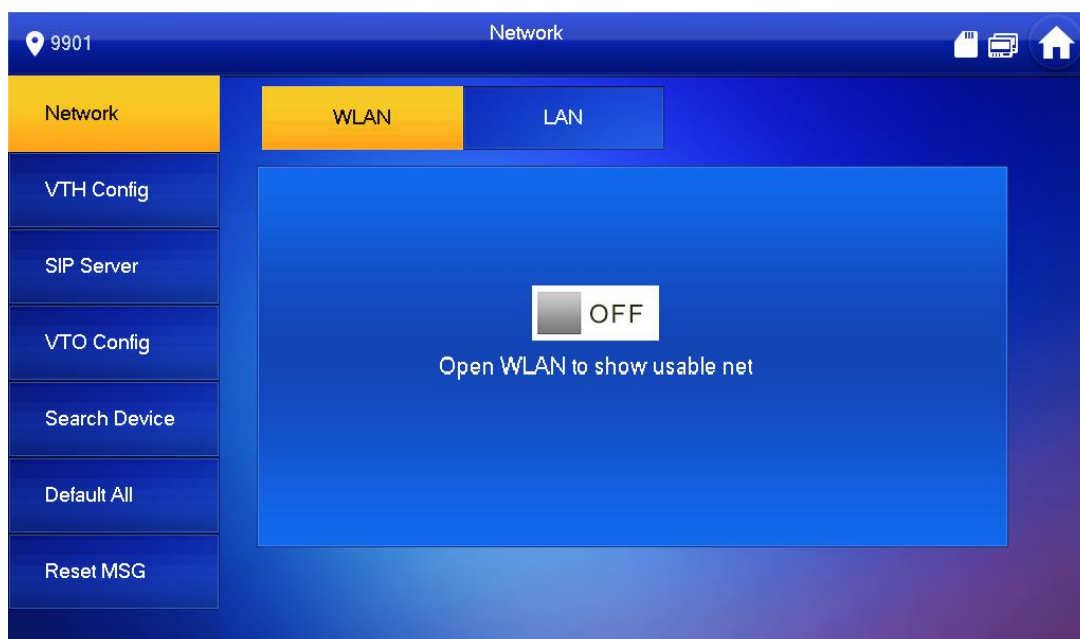

Rysunek 5-15

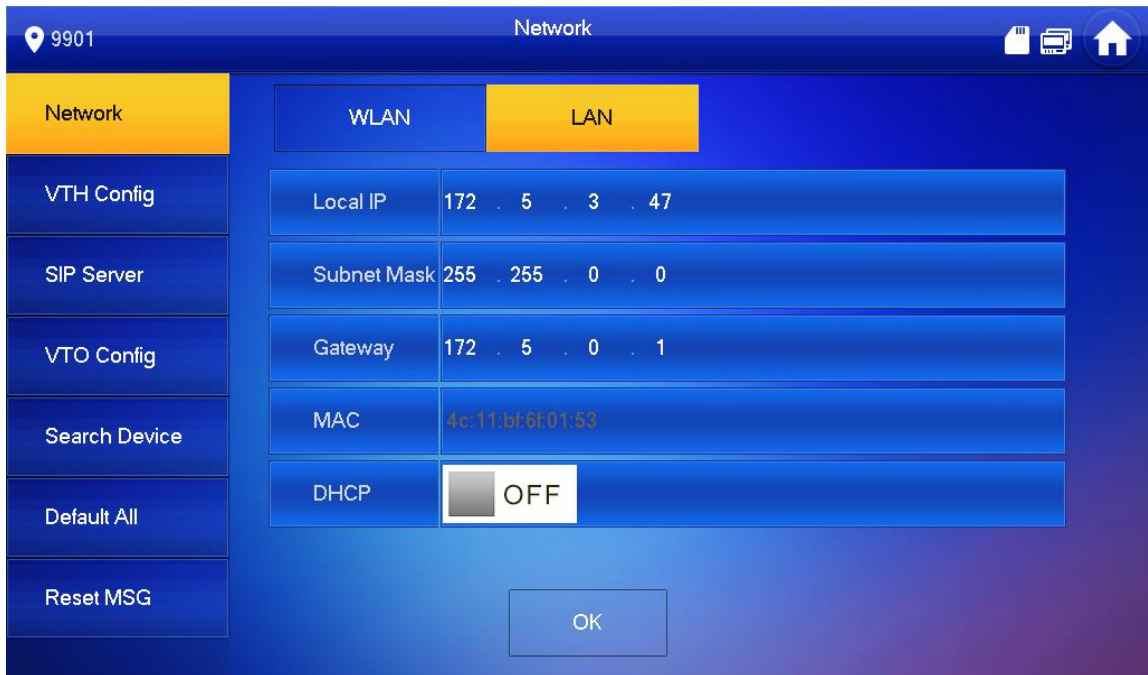

Rysunek 5-16

Krok 4 Ustaw zgodnie z faktycznym trybem dostępu do sieci.

- LAN

Wprowadź lokalny adres IP, maskę podsieci i adres bramy, wciśnij [OK]. Lub naciśnij OFF , aby włączyć funkcję DHCP i automatyczne uzyskiwanie adresu IP.



Jeśli urządzenie posiada funkcję WLAN, proszę kliknąć zakładkę "WLAN".

- WLAN

1) Naciśnij OFF , aby włączyć funkcję Wi-Fi.

System wyświetla dostępną listę Wi-Fi, jak pokazano na Rysunku 5-17.

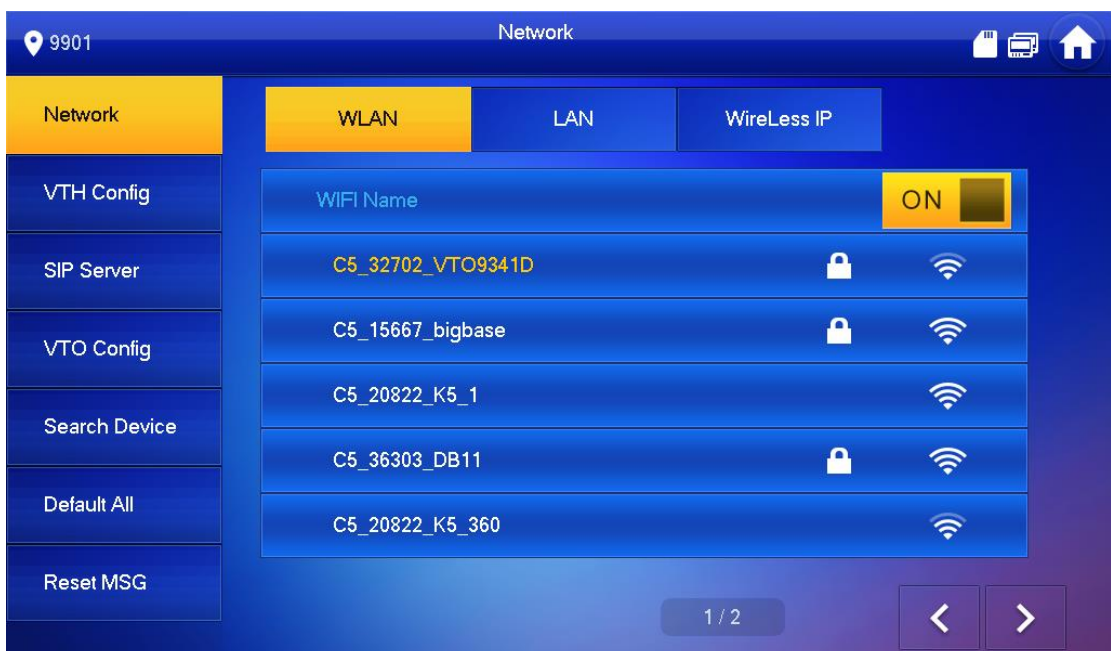

Rysunek 5-17

2) Włączyć Wi-Fi.

System posiada 2 następujące sposoby dostępu.

- ◇ W interfejsie "WLAN" wybierz Wi-Fi, kliknij zakładkę "Wireless IP", aby wprowadzić "Local IP", "Subnet Mask" i "Gateway", a następnie wciśnij [OK].
- ◇ W interfejsie "WLAN" należy wybrać Wi-Fi, kliknąć zakładkę "Wireless IP", nacisnąć OFF wstępnie włączyć funkcję DHCP i pobrać IP automatycznie, jak pokazano na Rysunku 5-18.



Aby uzyskać adres IP korzystając z funkcji DHCP, należy użyć routera z funkcją DHCP.

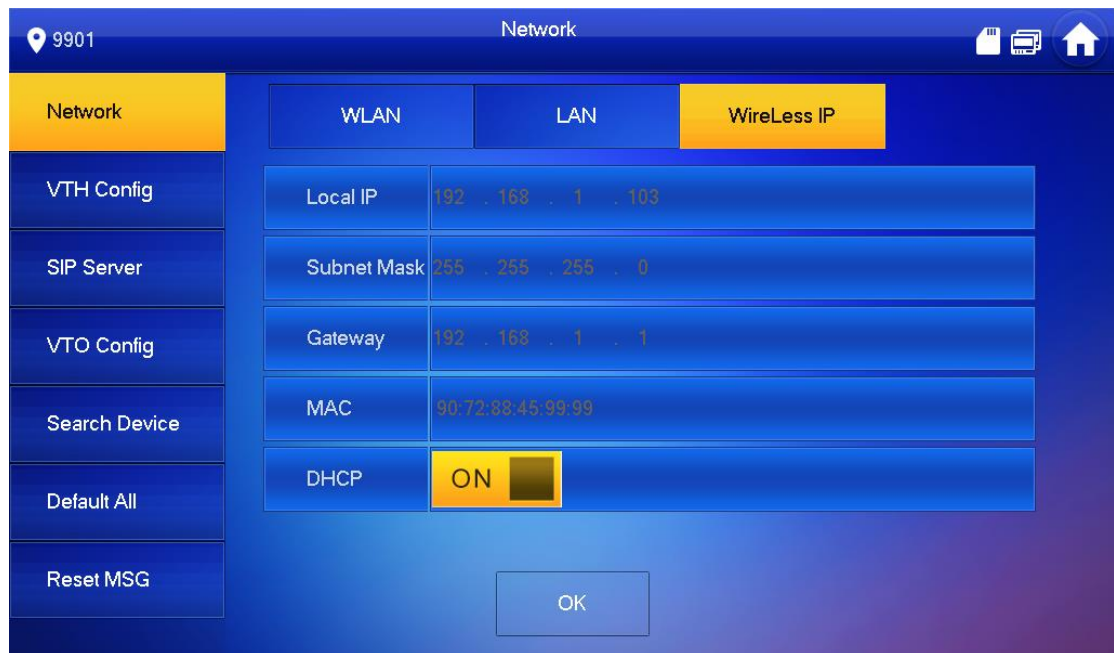

Rysunek 5-18

Konfiguracja VTH

Podaj "Room No." VTH oraz "Master IP".

- Krok 1 W interfejsie głównym, przytrzymaj przycisk [Setting] dłużej niż 6 sekund. W systemie pojawi się okno dialogowe hasła.
- Krok 2 Wprowadź hasło ustawione podczas inicjalizacji i naciśnij przycisk [OK].
- Krok 3 Wciśnij [VTH Config].
- Krok 4 System wyświetla interfejs "VTH Config", jak pokazano na Rysunku 5-19.

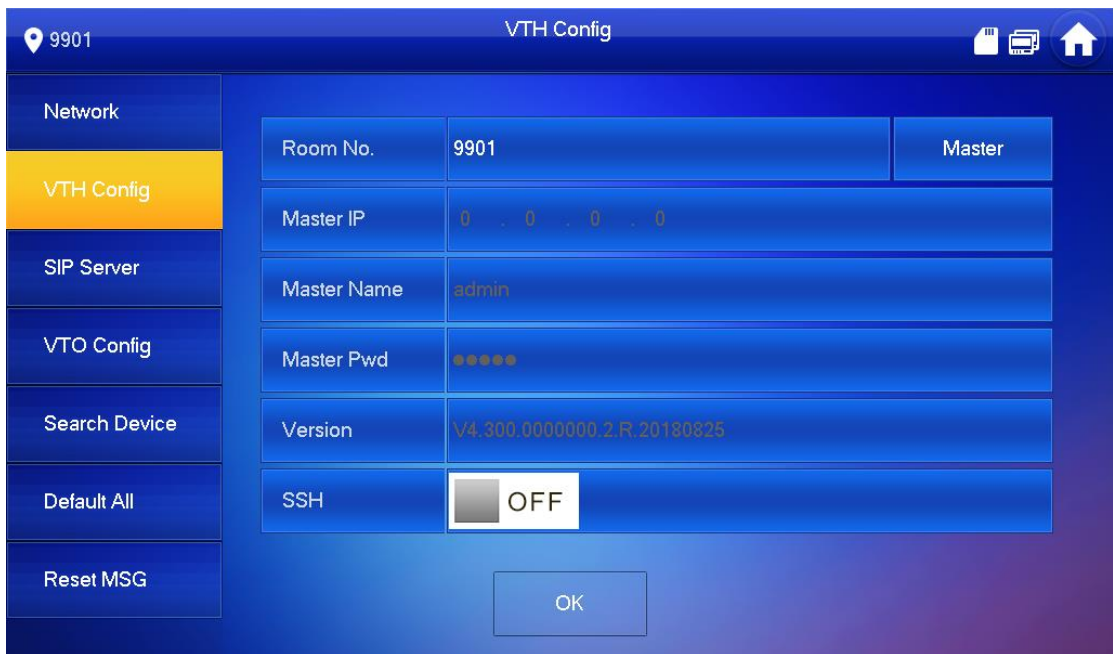

Rysunek 5-19

Krok 4 Ustaw informacje o VTH.

- Stosować jako nadrzędny VTH.

Wpisz numer lokalu (np. 9901 lub 101#0) i naciśnij "OK", aby zapisać.



- "Room no." jest taki sam jak "VTH Short No.", który jest ustawiany przy dodawaniu VTH w interfejsie webowym. W przeciwnym razie nie uda się poprawnie połączyć z VTO.
- W przypadku dodatkowego VTH, numer lokalu powinien kończyć się #0. W przeciwnym razie nie uda się poprawnie połączyć z VTO.
- Stosować jako nadrzędny VTH.
 - 1) Wciśnij [Master] i przełącz na "Extension".
 - 2) Wpisz "Room No." (np. 101#1) i "Master IP" (adres IP nadrzędnego urządzenia VTH).



"Master Name" i "Master Pwd" to nazwa użytkownika i hasło Master VTH. Domyślna nazwa użytkownika to admin, a hasło jest ustawiane podczas inicjalizacji urządzenia.

Krok 5 (Opcjonalnie) Naciśnij OFF, aby włączyć SSH.

Po włączeniu SSH, terminal debugujący łączy VTH przez protokół SSH, aby umożliwić obsługę i debugowanie

Krok 6 Wciśnij [OK], aby zapisać konfigurację.

Serwer SIP

Skonfiguruj serwer SIP na VTH i utwórz połączenie.

Krok 1 W interfejsie głównym, przytrzymaj przycisk [Setting] dłużej niż 6 sekund.

W systemie pojawi się okno dialogowe hasła.

Krok 2 Wprowadź hasło ustawione podczas inicjalizacji i naciśnij przycisk [OK].

Krok 3 Wciśnij [SIP Server].

System wyświetla interfejs "SIP Server", jak pokazano na rysunku 5-20.

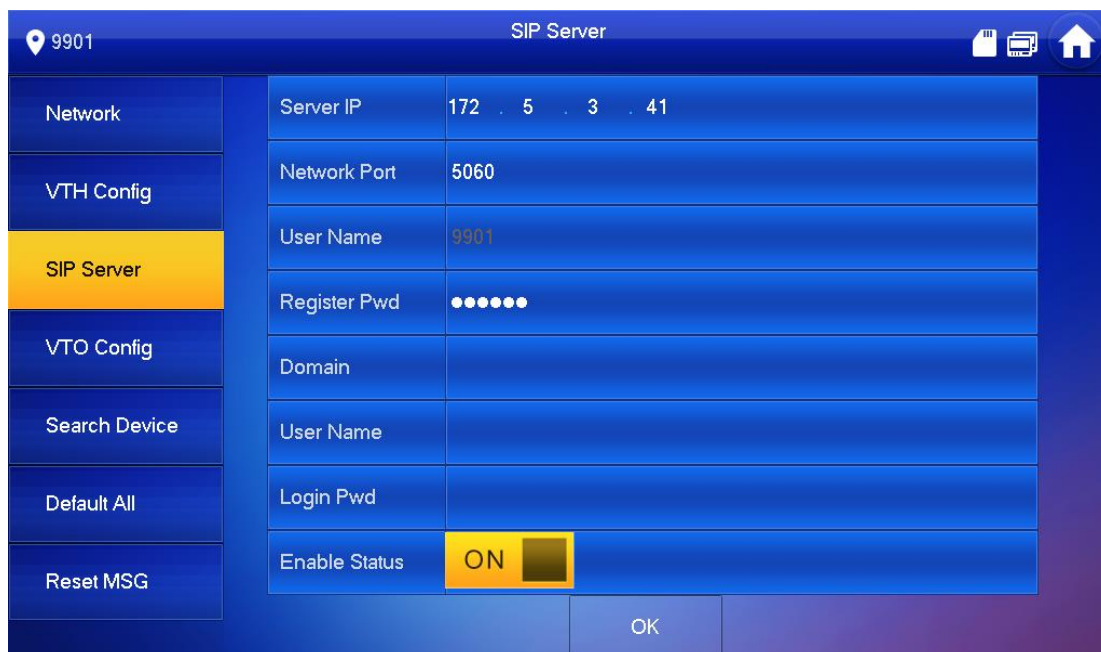

Rysunek 5-20

Ustawienie parametrów serwera SIP

Parametr	Opis
Server IP	Kiedy platforma działa jako serwer SIP, IP serwera jest adresem IP platformy. Kiedy VTO działa jako serwer SIP, adres IP serwera jest adresem IP VTO.
Network Port	Gdy platforma działa jako serwer SIP, port sieciowy to 5080. Gdy VTO działa jako serwer SIP, port sieciowy to 5060.
User Name	Użyj wartości domyślnej.
Register Pwd	Użyj wartości domyślnej.
Domain	Domena rejestracyjna serwera SIP - może być pusta. Gdy VTO działa jako serwer SIP, domeną rejestracyjną serwera SIP powinno być VDP.
User Name	Nazwa użytkownika i hasło do logowania do serwera SIP.
Login Pwd	Nazwa użytkownika i hasło do logowania do serwera SIP.

Tabela 5-5.

Parametr	Opis
Server IP	Kiedy platforma działa jako serwer SIP, IP serwera jest adresem IP platformy. Kiedy VTO działa jako serwer SIP, adres IP serwera jest adresem IP VTO.
Network Port	Gdy platforma działa jako serwer SIP, port sieciowy to 5080. Gdy VTO działa jako serwer SIP, port sieciowy to 5060.
User Name	Użyj wartości domyślnej.
Register Pwd	
Domena	Domena rejestracyjna serwera SIP - może być pusta.

Parametr	Opis
	Gdy VTO działa jako serwer SIP, domeną rejestracyjną serwera SIP powinno być VDP.
User Name	Nazwa użytkownika i hasło do logowania do serwera SIP.
Logowanie Pwd	

Tabela 5-5

- Krok 7 Ustaw "Enable Status" jako ON .
Włącz funkcję serwera SIP.
- Krok 8 Wciśnij [OK], aby zapisać konfigurację.

Konfiguracja VTO

Dodaj VTO i informacje o stacji ogrodzeniowej; w interfejsie VTH powiąż VTH z VTO.

- Krok 1 W interfejsie głównym, przytrzymaj przycisk [Setting] dłużej niż 6 sekund.
W systemie pojawi się okno dialogowe hasła.
- Krok 2 Wprowadź hasło ustawione podczas inicjalizacji i naciśnij przycisk [OK].
- Krok 3 Wciśnij [VTO Config].
System wyświetla interfejs "VTO Config", jak pokazano na Rysunku 5-21.

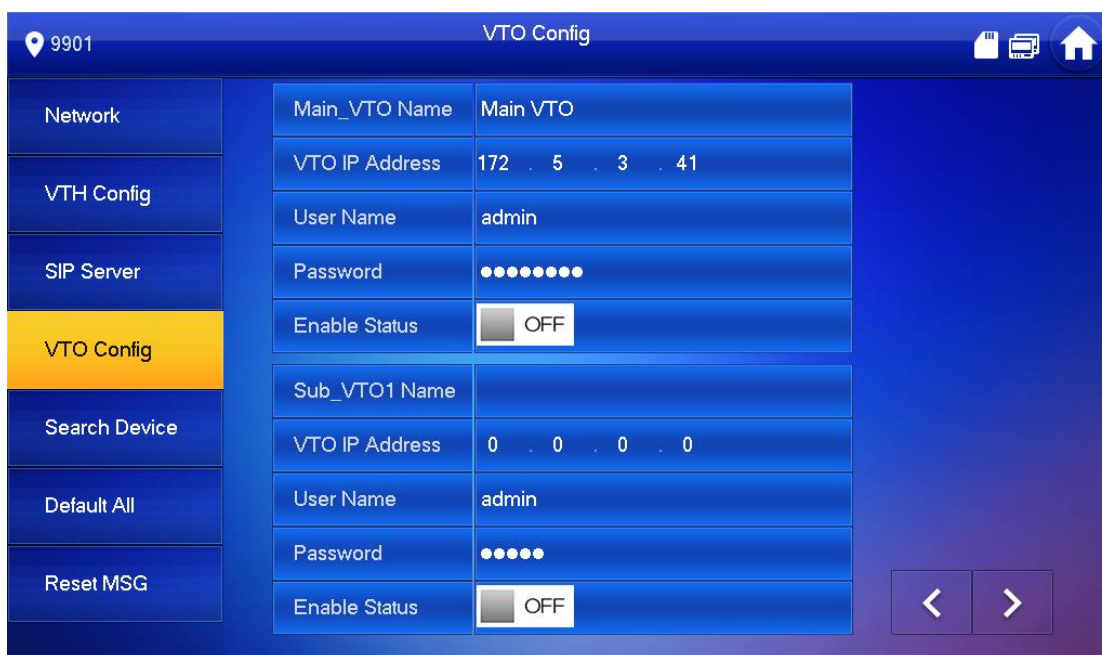

Rysunek 5-21

Dodaj VTO lub stację ogrodzeniową.

- Dodaj główny VTO.
Wprowadzić "Główną nazwę VTO", "Adres IP VTO", "Nazwę użytkownika" i "Hasło".

Zmień "Enable Status" na ON .





"User Name" i "Password" powinny być zgodne z nazwą użytkownika i hasłem logowania do panelu webowego VTO. W przeciwnym razie nie uda się poprawnie połączyć.

- Dodaj Sub VTO lub stację ogrodzeniową.

- 1) Wprowadź "Sub VTO/Fence Station Name", "Sub VTO/Fence Station IP address", "User Name" i "Password".
- 2) Zmień "Enable Status" na  .



Nacisnij  / , aby przejść na kolejną stronę i dodać kolejne stacje podrzędne lub ogrodzeniowe VTO.

Weryfikacja debuggowania

VTO wywołuje VTH

Wybierz numer lokalu VTH (np. 101) na VTO i połącz się z VTH. Na VTH pojawi się obraz z monitoringu oraz klawisze do obsługi, jak pokazano na rysunku 5-22. Tak wygląda udane debuggowanie.



Poniższy rysunek pokazuje, że do VTH włożona została karta SD. Jeśli karta SD nie jest włożona, ikony nagrywania i zrzutów są szare.



Rysunek 5-22

Monitorowanie VTO za pomocą VTH

VTH jest w stanie monitorować VTO, stację ogrodzeniową lub IPC. Weźmy na przykład "VTO". Wybierz "Monitor > Door", jak pokazano na rysunku 5-23. Wybierz VTO, aby wyświetlić obraz z monitoringu, jak pokazano na Rysunku 5-24.



Poniższy rysunek pokazuje, że do VTH włożona została karta SD. Jeśli karta SD nie jest włożona, ikony nagrywania i zrzutów są szare.



Rysunek 5-23

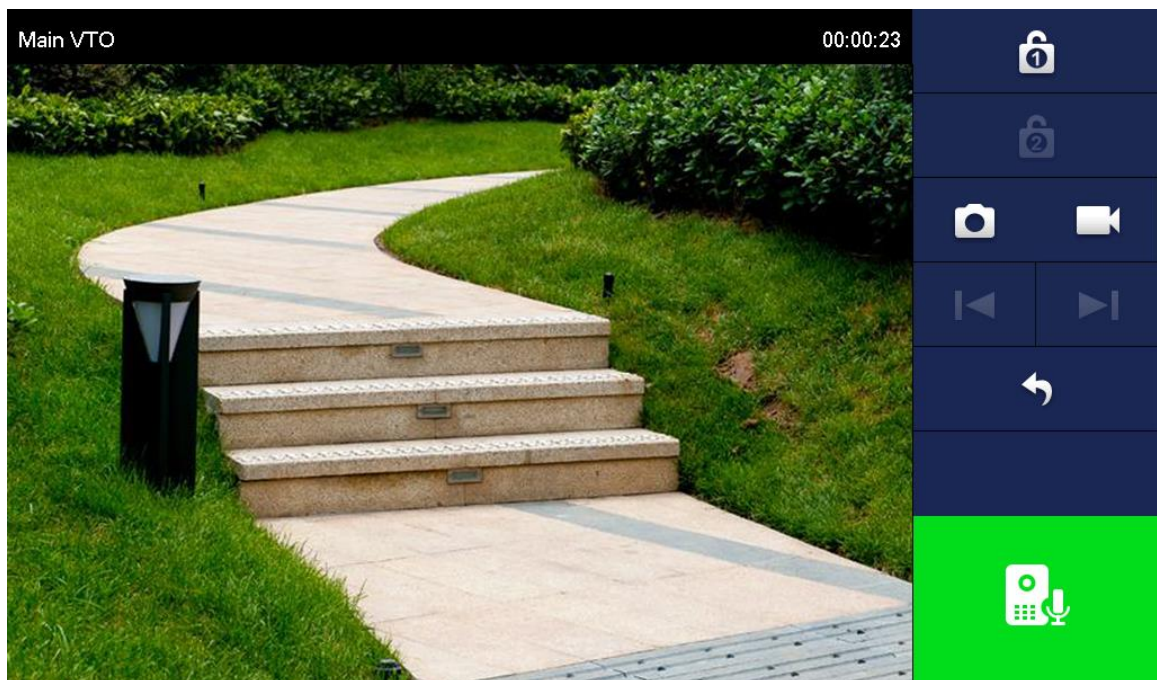







Rysunek 5-24

Działanie interfejsu

Interfejs Główny

W głównym interfejsie znajduje się sześć elementów: połączenie, informacja, monitor, SOS, ustawienia oraz uzbrajanie/rozbrajanie, jak pokazano na rysunku 6-1. Opis każdej pozycji znajduje się poniżej:

L	Nazwa	Opis
1	Room	Numer lokalu, w którym znajduje się VTH.
2	Call	<ul style="list-style-type: none">• Połącz z użytkownikiem.• Zarządzaj kontaktami.• Przeglądaj i zarządzaj zapisami połączeń.
3	Info	<ul style="list-style-type: none">• Przeglądaj, usuwaj i kasuj powiadomienia z Property Management Center.• Wyświetlaj, usuwaj i kasuj informacji o alarmach bezpieczeństwa.• Jeśli VTH nie posiada karty SD lub gdy VTO umożliwia wysyłanie wiadomości audio-video, wyświetli się zakładka "Guest Message". Wyświetlaj, usuwaj i kasuj informacje o alarmach bezpieczeństwa.• Gdy VTH posiada kartę SD, zostanie wyświetlona zakładka "Video Pic".• Wyświetlaj, usuwaj i kasuj informacji o alarmach bezpieczeństwa.
4	Status Bar	<ul style="list-style-type: none">• : Ikona przewodowego połączenia sieciowego, wskazuje, że urządzenie nie jest podłączone do sieci.• : Ikona przewodowego połączenia sieciowego, wskazuje, że urządzenie jest podłączone do sieci.• : Ikona połączenia z siecią Wi-Fi, oznacza, że urządzenie połączyło się z siecią w sposób bezprzewodowy.• : Główna ikona połączenia VTO, oznacza, że urządzenie nie połączyło się z głównym VTO; gdy ikona nie wyświetla się, oznacza to, że urządzenie pomyślnie połączyło się z głównym VTO.• : Ikona karty SD, oznacza, że karta SD została włożona do urządzenia; brak ikony, oznacza, że karta SD nie została włożona lub urządzenie nie obsługuje karty SD.• : Ikona DND (Nie przeszkadzać), oznacza, że urządzenie ma włączoną funkcję DND. Domyślnie nie jest ona włączona.
5	Time	Wyświetl datę, dzień tygodnia i godzinę.

L	Nazwa	Opis
6	Arm/disarm	<ul style="list-style-type: none"> Wyświetl ostatnią nieprzeczytaną informację o alarmie. : naciśnij tę ikonę, aby przejść do wyboru trybu uzbrajania.
7	Setting	<ul style="list-style-type: none"> Wciśnij [Setting], wprowadź hasło logowania i wejdź do interfejsu ustawień systemowych. Przytrzymaj [Setting] przez ponad 6 sekund, wprowadź hasło ustawione podczas inicjalizacji i wejdź do interfejsu ustawień projektu.
8	SOS	Naciśnij tę ikonę, aby zadzwonić do Management Center.
9	Monitor	Monitoruj VTO, stację ogrodzeniową, IPC, NVT, HCVR i XVR.

Tabela 6-1.



Rysunek 6-1

L.p.	Nazwa	Opis
1	Room	Numer lokalu, w którym znajduje się VTH.
2	Call	<ul style="list-style-type: none"> Połącz z użytkownikiem. Zarządzaj kontaktami. Przeglądaj i zarządzaj zapisami połączeń.
3	Info	<ul style="list-style-type: none"> Przeglądaj, usuwaj i kasuj powiadomienia z Property Management Center. Wyświetlaj, usuwaj i kasuj informacji o alarmach bezpieczeństwa. Jeśli VTH nie posiada karty SD lub gdy VTO umożliwia wysyłanie wiadomości audio-wideo, wyświetli się zakładka "Guest Message". Wyświetlaj, usuwaj i kasuj informacje o alarmach bezpieczeństwa. Gdy VTH posiada kartę SD, zostanie wyświetlona zakładka "Video Pic". Wyświetlaj, usuwaj i kasuj informacji o alarmach bezpieczeństwa.

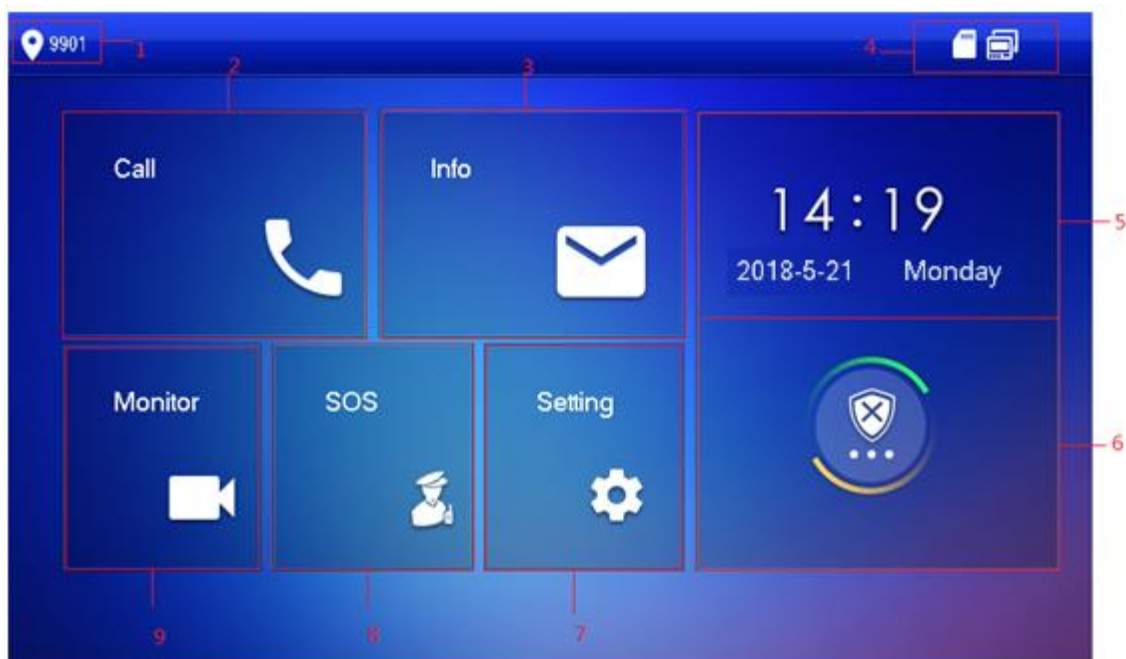





L.p.	Nazwa	Opis
4	Status Bar	<ul style="list-style-type: none"> : Ikona przewodowego połączenia sieciowego, wskazuje, że urządzenie nie jest podłączone do sieci. : Ikona przewodowego połączenia sieciowego, wskazuje, że urządzenie jest podłączone do sieci. : Ikona połączenia z siecią Wi-Fi, oznacza, że urządzenie połączyło się z siecią w sposób bezprzewodowy. : Główna ikona połączenia VTO, oznacza, że urządzenie nie połączyło się z głównym VTO; gdy ikona nie wyświetla się, oznacza to, że urządzenie pomyślnie połączyło się z głównym VTO. : Ikona karty SD, oznacza, że karta SD została włożona do urządzenia; brak ikony, oznacza, że karta SD nie została włożona lub urządzenie nie obsługuje karty SD. : Ikona DND (Nie przeszkadzać), oznacza, że urządzenie ma włączoną funkcję DND. Domyślnie nie jest ona włączona.
5	Time	Wyświetl datę, dzień tygodnia i godzinę.
6	Arm/disarm	<ul style="list-style-type: none"> Wyświetl ostatnią nieprzeczytaną informację o alarmie. : naciśnij tę ikonę, aby przejść do wyboru trybu uzbrajania.
7	Nastawa	<ul style="list-style-type: none"> Wciśnij [Setting], wprowadź hasło logowania i wejdź do interfejsu ustawień systemowych. Przytrzymaj [Setting] przez ponad 6 sekund, wprowadź hasło ustawione podczas inicjalizacji i wejdź do interfejsu ustawień projektu.
8	SOS	Naciśnij tę ikonę, aby zadzwonić do Management Center.
9	Monitor	Monitoruj VTO, stację ogrodzeniową, IPC, NVT, HCVR i XVR.

Tabela 6-1.

Ustawienia

Ustawienia dzwonka

Ustaw sygnał dźwiękowy VTO, VTH, dźwięk alarmowy oraz inne dźwięki.

Dzwonek VTO

Ustawić dzwonek podłączonego VTO i maksymalnie 20 urządzeń VTO.

Krok 1 Wciśnij [Setting].

W systemie pojawi się okno dialogowe hasła.



Krok 2 Wprowadź hasło logowania i naciśnij przycisk [OK].



Domyślne hasło logowania to 123456. Szczegółowe informacje znajdują się w rozdziale "6.2.6.3 Ustawianie hasła".



Krok 3 Wybierz "Ring > VTO Ring Setup".

System wyświetla interfejs "VTO No Pierścień" jak pokazano na rysunku 6-2.

Naciśnij  lub , aby przejść o stronę w górę lub w dół.



Rysunek 6-2

Naciśnij pole tekstowe, aby wybrać dzwonek, a następnie naciśnij przycisk  lub , aby ustawić głośność.

Dzwonek VTH

Ustaw dzwonek VTH.

Krok 1 Wciśnij [Setting].

W systemie pojawi się okno dialogowe hasła. Wprowadź hasło logowania i naciśnij przycisk [OK].

Krok 2 Domyślne hasło logowania to 123456.





Szczegółowe informacje znajdują się w rozdziale "6.2.6.3 Ustawianie hasła".

Krok 3 Wybierz "Ring > VTH Ring Setup".

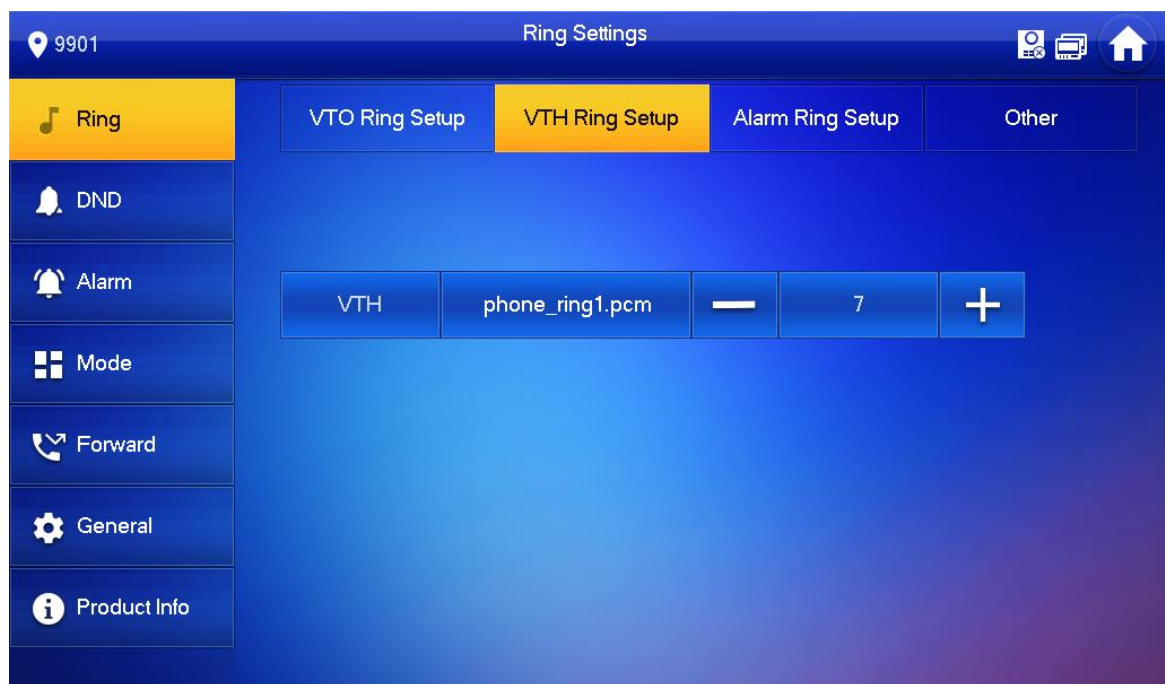
System wyświetla interfejs "VTH Ring Setup" jak pokazano na rysunku 6-3.



Rysunek 6-3

- Krok 4 Naciśnij pole tekstowe, aby wybrać dzwonek, a następnie naciśnij przycisk  lub , aby ustawić głośność.

Dzwonek alarmowy

Ustaw dzwonek alarmowy VTH.

- Krok 1 Wciśnij [Setting].
W systemie pojawi się okno dialogowe hasła.
- Krok 2 Wprowadź hasło logowania i naciśnij przycisk [OK].



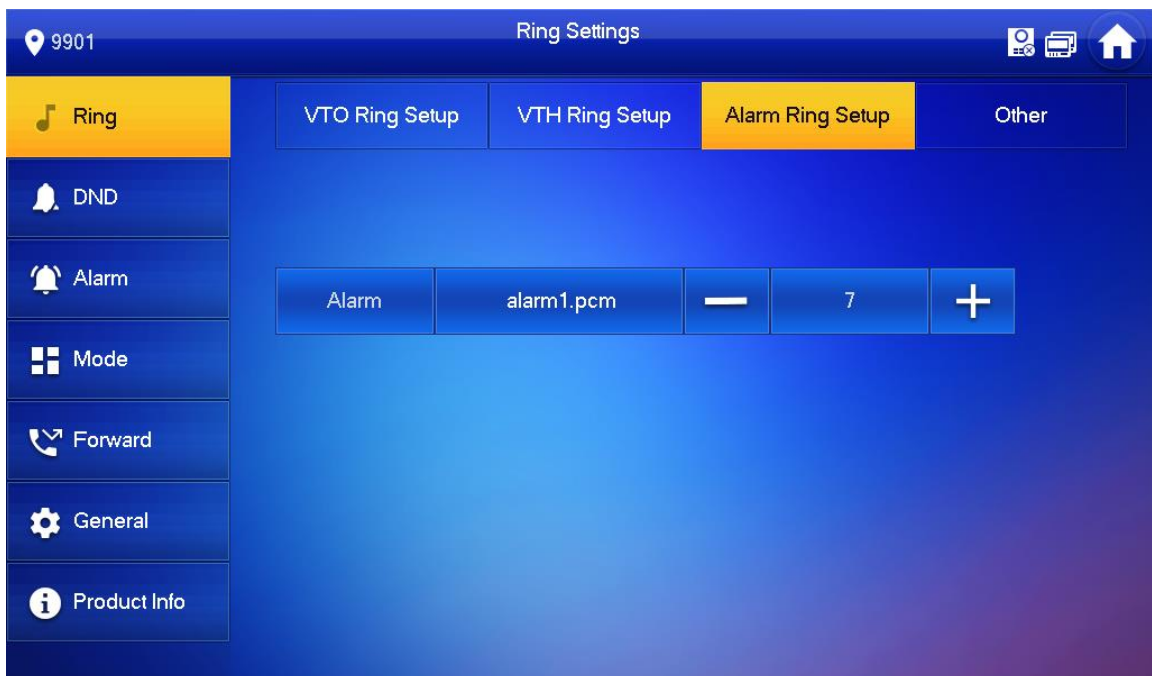

Domyślne hasło logowania to 123456. Szczegółowe informacje znajdują się w rozdziale "6.2.6.3 Ustawianie hasła".

- Krok 3 Wybierz "Ring > Alarm Ring Setup".
System wyświetla interfejs "Alarm Ring Setup" jak pokazano na rysunku 6-4.



Rysunek 6-4

Naciśnij pole tekstowe, aby wybrać dzwonek, a następnie naciśnij przycisk  lub , aby ustawić głośność.

Pozostałe ustawienia

Ustawienie czasu dzwonienia VTO, czasu dzwonienia VTH, głośności mikrofonu, głośności rozmów i wyciszenia dzwonka.



"VTO Ring Time" i "VTH Ring Time" dodatkowego VTH są zależne od nadrzędnego VTH i nie mogą być ustawiane.

Krok 1 Wciśnij [Setting].

W systemie pojawi się okno dialogowe hasła.

Krok 2 Wprowadź hasło logowania i naciśnij przycisk [OK].





Domyślne hasło logowania to 123456. Szczegółowe informacje znajdują się w rozdziale "6.2.6.3 Ustawianie hasła".

Krok 3 Wybierz "Ring > Other".

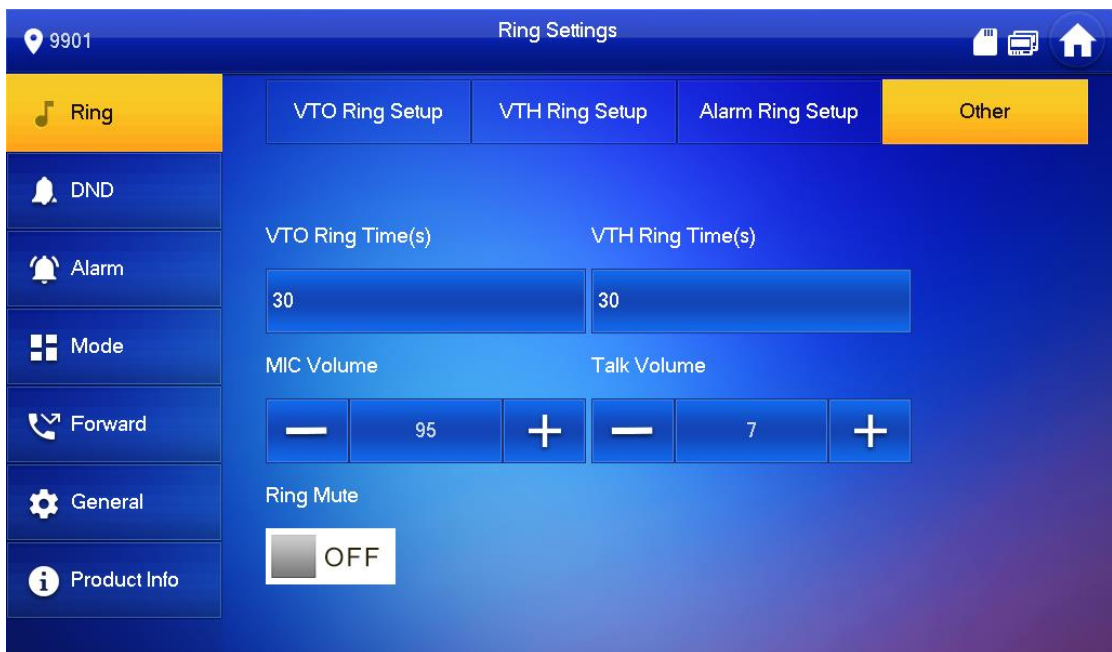
System wyświetli interfejs, jak pokazano na rysunku 6-5.



Rysunek 6-5

Naciśnij przycisk  lub , aby ustawić czas lub głośność. Naciśnij , aby włączyć wyciszenie.

Ikona zmieni się na .



- Czas dzwonka VTO: długość dzwonka, gdy VTO wywołuje VTH.
- Czas dzwonka VTO: długość dzwonka, gdy inne VTH wywołuje to VTH.

Ustawienia DND

Ustaw, aby uniknąć połączeń przychodzących w określonym czasie.



- Funkcja DND nie jest domyślnie włączona.
- W trybie DND, przy wywołaniu VTH nie ma sygnału o połączeniu, ale informacje o połączeniu zostaną zarejestrowane.
- Parametry interfejsu ustawia się tylko w nadrzędnym VTH, a dodatkowe VTH synchronizuje się z nadrzędnym.

Krok 1 Wciśnij [Setting].

W systemie pojawi się okno dialogowe hasła.

Krok 2 Wprowadź hasło logowania i naciśnij przycisk [OK].



Domyślne hasło logowania to 123456. Szczegółowe informacje znajdują się w rozdziale "6.2.6.3 Ustawianie hasła".

Krok 3 Wciśnij [DND].

System wyświetla interfejs "DND Settings", jak pokazano na Rysunku 6-6.

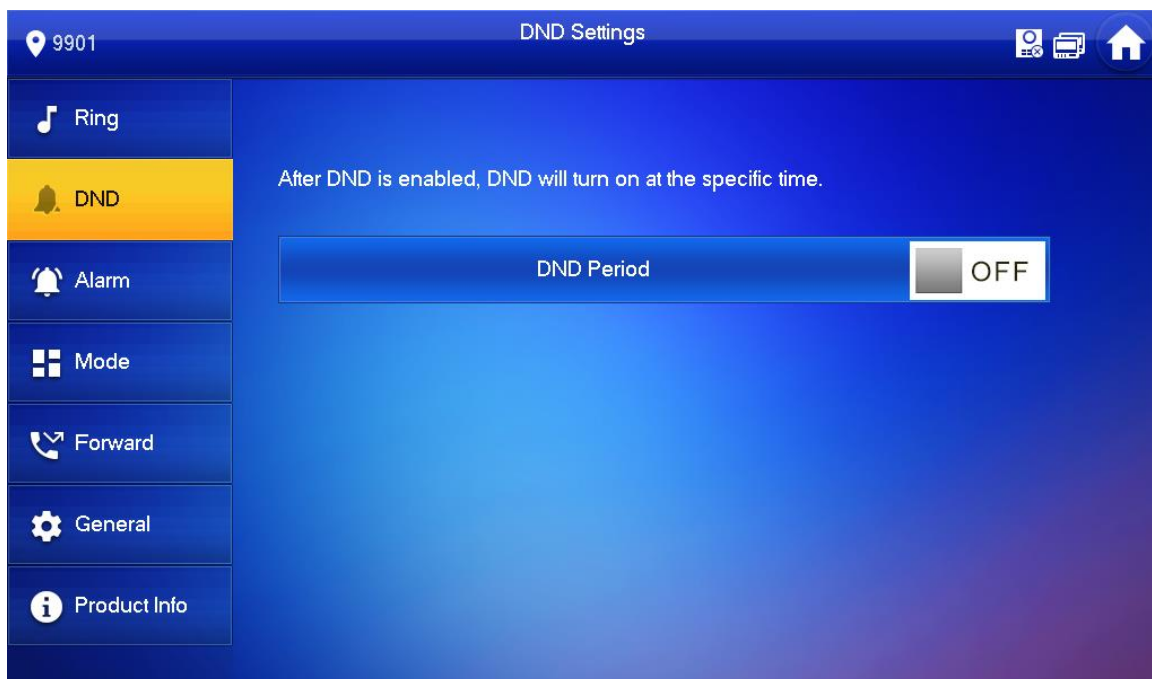

Rysunek 6-6

Krok 4 Naciśnij OFF , aby włączyć funkcję DND. Ikona zmieni się na ON . System wyświetla czas trwania trybu „nie przeszkadzać”, jak pokazano na Rysunku 6-7.

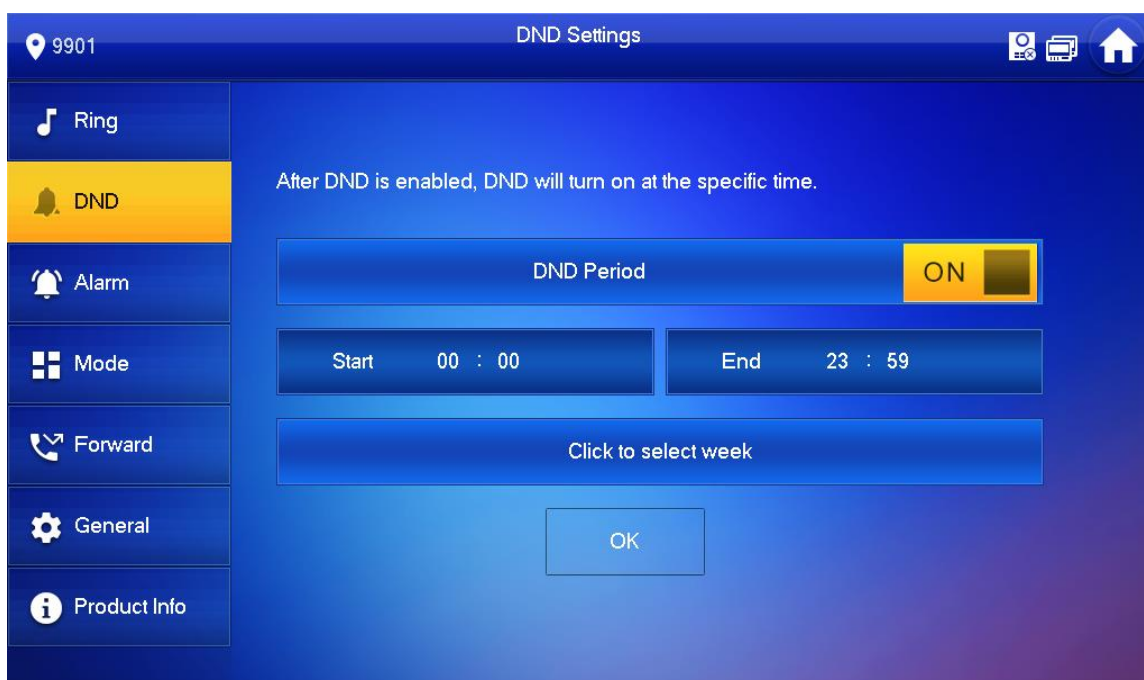

Rysunek 6-7

- Krok 5 Naciśnij pole tekstowe czasu; ustaw czas rozpoczęcia i zakończenia.
- Krok 6 Naciśnij [Click to select week] wybierz tydzień pracy w trybie DND.
- Krok 7 Wciśnij [OK], aby zapisać konfigurację.

Ustawienia alarmów

Ustawić strefę przewodową, strefę bezprzewodową i wyjście alarmowe.



Strefy można ustawić w trybie nieuzbrojonym.

Strefa przewodowa

Ustawić typ strefy, NO/NC, stan alarmu i opóźnienie. Możliwe jest ustawienie maksymalnie 8 stref.

Krok 1 Wciśnij [Setting].

W systemie pojawi się okno dialogowe hasła.

Krok 2 Wprowadź hasło logowania i naciśnij przycisk [OK].



Domyślne hasło logowania to 123456. Szczegółowe informacje znajdują się w rozdziale "6.2.6.3 Ustawianie hasła".

Krok 3 Wybierz "Alarm > Wire Zone".

System wyświetla interfejs "Wire Zone", jak pokazano na Rysunku 6-8.

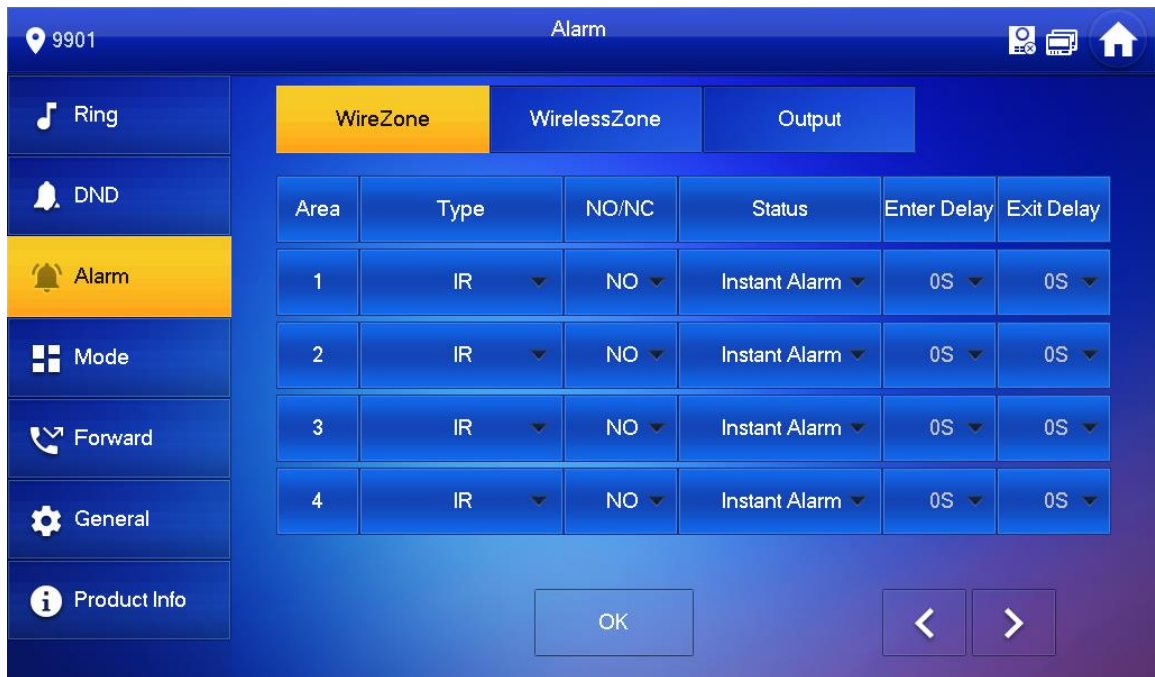

Rysunek 6-8

Krok 4 Naciśnij odpowiednie pozycje, aby ustawić typ obszaru, NO/NC, stan alarmu, wprowadzić opóźnienie i opóźnienie wyjścia. Szczegółowe informacje znajdują się w tabeli 6-2.

Para	Opis
Area	Numer nie może być zmieniony.
NO/NC	Wybierz NO (normalnie otwarty) lub NC (normalnie zamknięty) w zależności od typu czujki. Powinien być taki sam jak typ czujki.
Type	Wybierz odpowiedni typ w zależności od typu detektora, w tym podczerwieni, gazowego, dymnego, nagłych przypadków, drzwi, alarmu antywłamaniowego, obwodowego i dzwonka do drzwi.



Para	Opis
Status	<p>Obejmuje on alarm natychmiastowy, opóźnienie alarmu, obejście i usunięcie.</p> <ul style="list-style-type: none"> Instant alarm: w przypadku alarmu po uzbrojeniu, natychmiast rozpoczyna dźwięk alarmowy i wchodzi w tryb alarmowy. Delay alarm: dotyczy alarmu po uzbrojeniu, uzbraja alarm po pewnym czasie. W tym czasie można rozbroić i wyłączyć alarm. Bypass: obszar wyłączony spod uzbrojenia. Po rozbrojeniu, obszar wróci do standardowego trybu. Remove: obszar nie jest brany pod uwagę podczas uzbrajania/rozbrajania. <p> Note Strefa o statusie "Remove" nie może być wyłączona.</p>
Enter Delay	<p>Po wprowadzeniu opóźnienia, gdy na obszarze uzbrojonym zostanie uruchomiony alarm, wejście do obszaru uzbrojonego z obszaru nieuzbrojonego podczas trwania czasu opóźnienia nie doprowadzi do uruchomienia alarmu. Alarm zostanie uruchomiony, jeśli skończy się czas</p>
Exit Delay	<p>Po uzbrojeniu, obszar z opóźnionym alarmem uzbroi się po upływie czasu opóźnienia.</p> <p> Jeśli ustawiono opóźnienie dla wielu obszarów, interfejs wymusi maksymalny czas opóźnienia.</p>

Tabela 6.-2.

Krok 5 Wciśnij [OK], aby zakończyć.

Strefa bezprzewodowa



Tylko urządzenia wyposażone w łączność bezprzewodową posiadają tę funkcję.

Dodawanie, usuwanie i ustawianie stref bezprzewodowych.

Krok 1 Wciśnij [Setting].

W systemie pojawi się okno dialogowe hasła.

Krok 2 Wprowadź hasło logowania i naciśnij przycisk [OK].



Domyślne hasło logowania to 123456. Szczegółowe informacje znajdują się w rozdziale "6.2.6.3 Ustawianie hasła".

Krok 3 Wybierz "Alarm > Wireless Zone".

System wyświetla interfejs "Wireless Zone", jak pokazano na Rysunku 6-9.

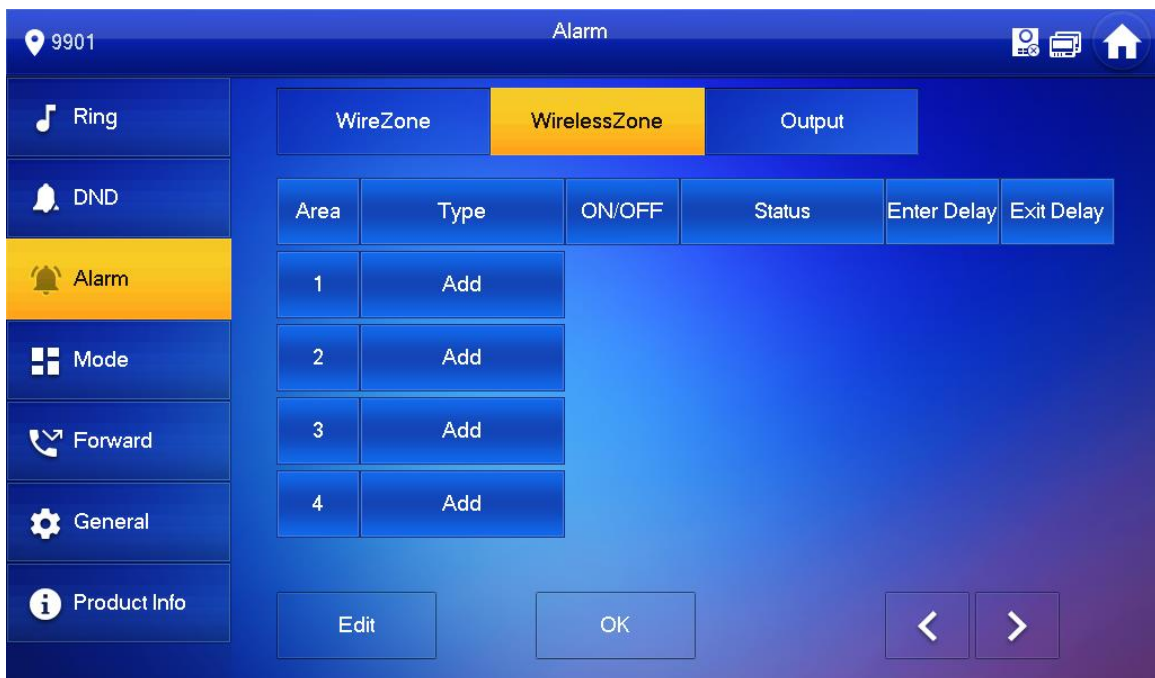

Rysunek 6-9

Krok 4 Wciśnij [Add].

Wciśnij przycisk kodu bezprzewodowego urządzenia bezprzewodowego. Szczegółowe informacje znajdują się w instrukcji obsługi urządzenia bezprzewodowego.

Po pomyślnym zakodowaniu należy wyświetlić informacje o obszarze.

Krok 5 Naciśnij odpowiednie pozycje, aby ustawić stan alarmu, wprowadzić opóźnienie i opóźnienie wyjścia. Szczegółowe informacje znajdują się w tabeli 6-2.



Wciśnij [Edit], aby wybrać strefę i wciśnij [Delete], aby usunąć zaznaczony obszar.

Wyjście alarmowe

Po włączeniu wyjścia alarmowego, gdy inne urządzenia wywołują to VTH, wyjściowe urządzenie alarmowe wyświetli informacje o alarmie.

Krok 1 Wciśnij [Setting].

W systemie pojawi się okno dialogowe hasła.

Krok 2 Wprowadź hasło logowania i naciśnij przycisk [OK].





Domyślne hasło logowania to 123456. Szczegółowe informacje znajdują się w rozdziale "6.2.6.3 Ustawianie hasła".

Krok 3 Wybierz "Alarm > Output".

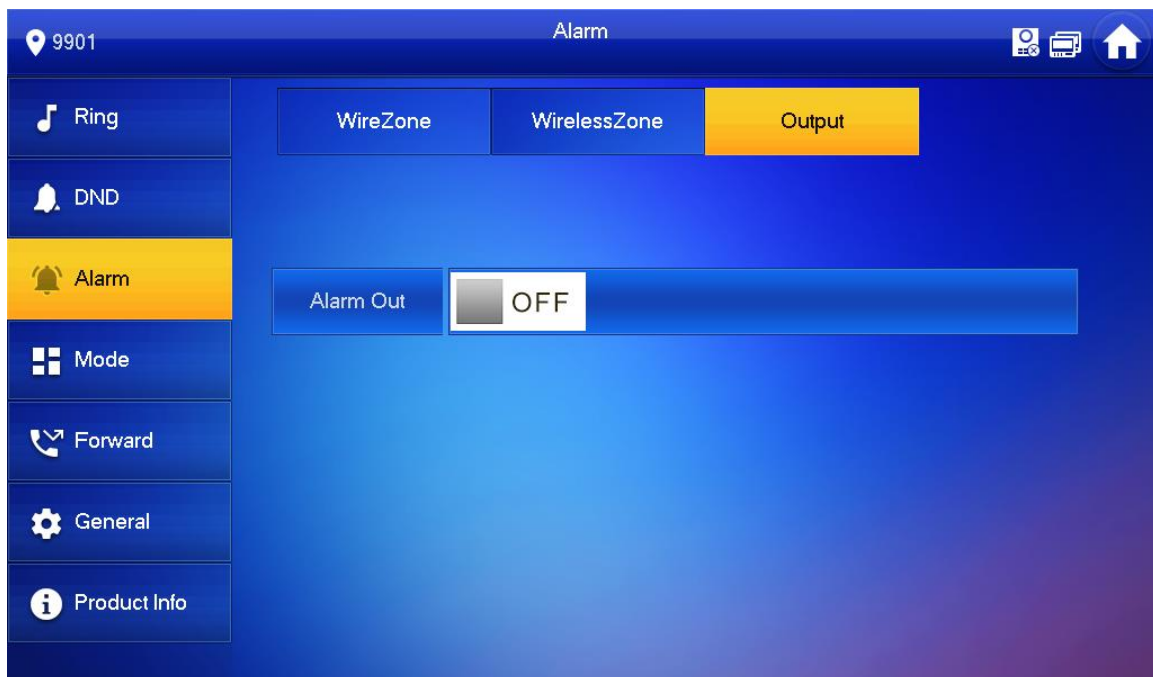
System wyświetla interfejs "Output", jak pokazano na rysunku 6-10.



Rysunek 6-10

Krok 4 Naciśnij  OFF , aby włączyć funkcję wyjścia alarmu. Ikona zmieni się na .

Ustawienie trybu pracy

Ustawianie włączenie/wyłączenie obszaru dla różnych trybów.



Tryb obszaru może być ustawiony tylko, gdy urządzenie jest rozbrojone.

Krok 1 Wciśnij [Setting].

W systemie pojawi się okno dialogowe hasła. Wprowadź hasło logowania i naciśnij przycisk [OK].



Domyślne hasło logowania to 123456. Szczegółowe informacje znajdują się w rozdziale "6.2.6.3 Ustawianie hasła".

Krok 2 Wciśnij [Mode].

System wyświetla interfejs "Mode", jak pokazano na rysunku 6-11.

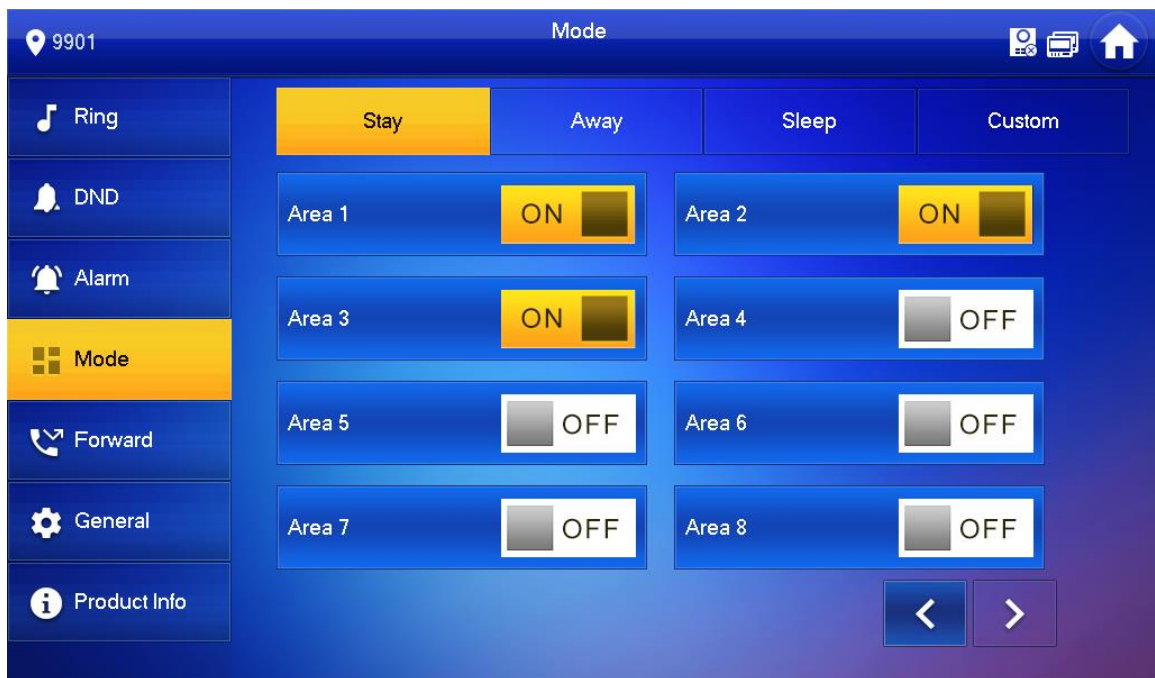

Rysunek 6-11

Krok 4 Na każdej karcie należy wybrać tryb uzbrojenia.

Krok 5 Wciśnij OFF przy każdym obszarze, aby dodać go do trybu uzbrojonego.



Do jednego trybu uzbrojonego można równocześnie dodać kilka obszarów, natomiast jeden obszar może być dodany do różnych trybów.

Ustawienie przekazywania

Przekazywanie połączeń przychodzących.



Parametry interfejsu ustawia się tylko w nadrzędnym VTH, a dodatkowe VTH synchronizuje się z nadrzędnym.

Krok 1 Wciśnij [Setting].

W systemie pojawi się okno dialogowe hasła.

Krok 2 Wprowadź hasło logowania i naciśnij przycisk [OK].



Domyślne hasło logowania to 123456. Szczegółowe informacje znajdują się w rozdziale "6.2.6.3 Ustawianie hasła".

Krok 3 Wciśnij [Forward].

System wyświetla interfejs "Forward", jak pokazano na rysunku 6-12.

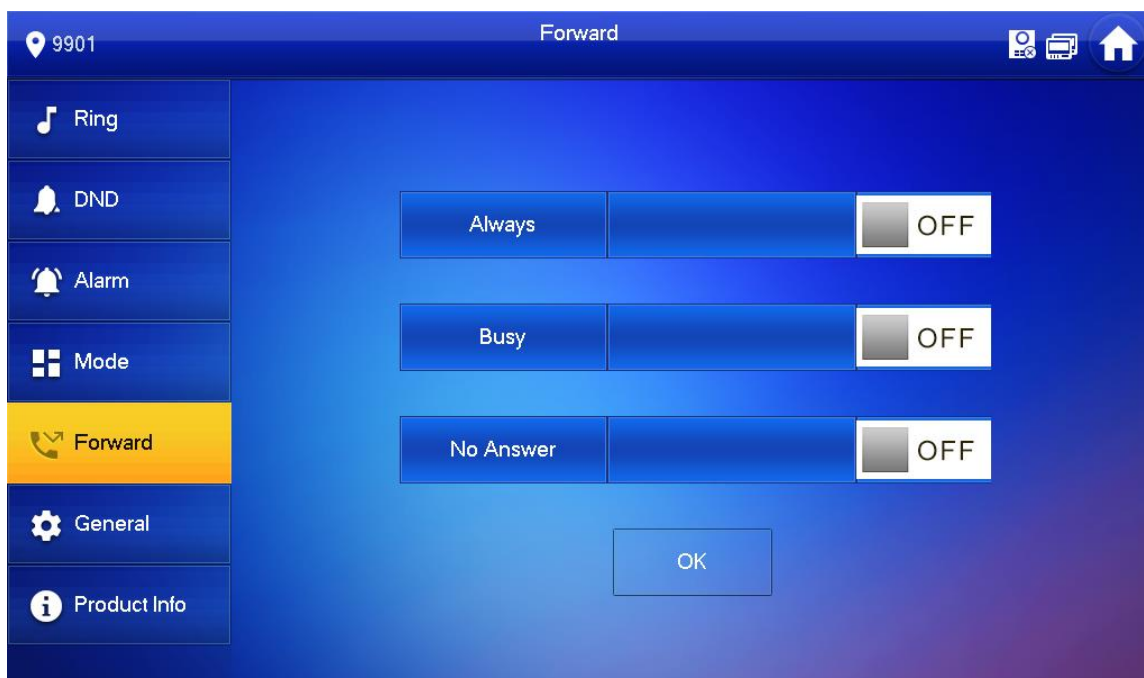

Rysunek 6-12

Krok 4 Wprowadzić numer VTH w odpowiednim trybie przekazywania, nacisnąć przycisk OFF , aby włączyć funkcję przekazywania.

Szczegółowe informacje znajdują się w tabeli 6-3.

Paramet	Opis
Zawsze	Wszystkie połączenia przychodzące będą natychmiast przekazywane
Busy	Gdy użytkownik prowadzi rozmowę, połączenie przychodzące od osoby trzeciej zostanie przekazane na zaprogramowany numer. Jeśli nie ustawiono opcji "No answer", w chwili gdy użytkownik nie odbierze połączenia, połączenie przychodzące zostanie
No Answer	Jeśli nikt nie odbierze w trakcie ustawionego czasu dzwonienia VTH, połączenie przychodzące zostanie przekazane na zaprogramowany numer.

Tabela 6-3.



- W celu przekazania połączenia do użytkownika w innym budynku lub innej jednostki, numer powinien mieć wzór „numer budynku + numer jednostki + lokal VTH”. Na przykład, wprowadź 0101101 - 101 dla lokalu nr 1, w budynku nr 1.
- W celu przekazania połączenia do użytkownika w ramach tej samej jednostki, numerem jest numer lokalu VTH.

Krok 5 Wciśnij [OK], aby zapisać konfigurację.

Ustawienia ogólne

Ustawianie czasu VTH, wyświetlania, hasła i innych parametrów.

Ustawienie czasu

Ustaw czas systemowy VTH, strefę czasową i DST.



Parametry interfejsu ustawia się tylko w nadrzędnym VTH, a dodatkowe VTH synchronizuje się z nadrzędnym.

Krok 1 Wciśnij [Setting].

W systemie pojawi się okno dialogowe hasła.

Krok 2 Wprowadź hasło logowania i naciśnij przycisk [OK].



Domyślne hasło logowania to 123456. Szczegółowe informacje znajdują się w rozdziale "6.2.6.3 Ustawianie hasła".

Krok 3 Wybierz "General > Time".

System wyświetla interfejs "Time", jak pokazano na rysunku 6-13.

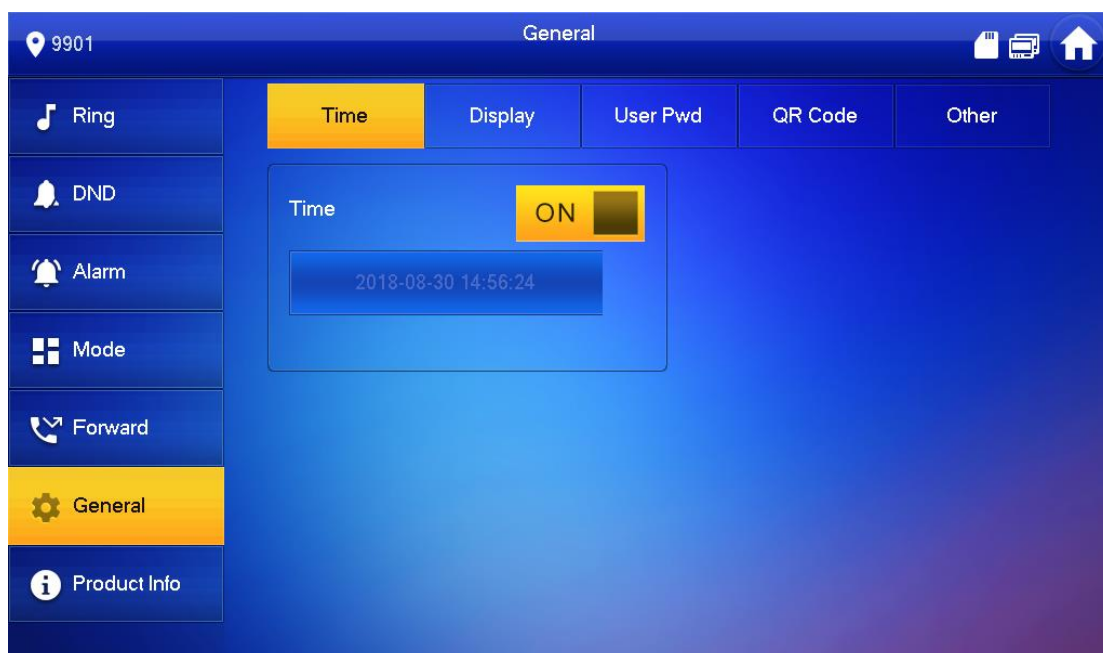

Rysunek 6-13

Krok 4 Ustaw parametr czasu.

Gdy czas systemowy jest ON OFF, jednostka pobierze domyślny czas serwera; gdy jest OFF, ustaw czas, strefę czasową i DST ręcznie.

- Ręczne ustawianie czasu systemowego

- 1) Naciśnij przycisk ON OFF czasu systemowego, ikona zmieni się na OFF, co umożliwi ręczne wprowadzenie czasu.
- 2) Naciśnij pole tekstowe czasu, aby ustawić czas systemowy.

- Ustawianie stref czasowych

- 1) Naciśnij przycisk ON OFF czasu systemowego, ikona zmieni się na OFF, co umożliwi ręczne wprowadzenie czasu.

- 2) Naciśnięć pole tekstowe strefy czasowej i wybrać lokalną strefę czasową, jak pokazano na rys. 6-14.

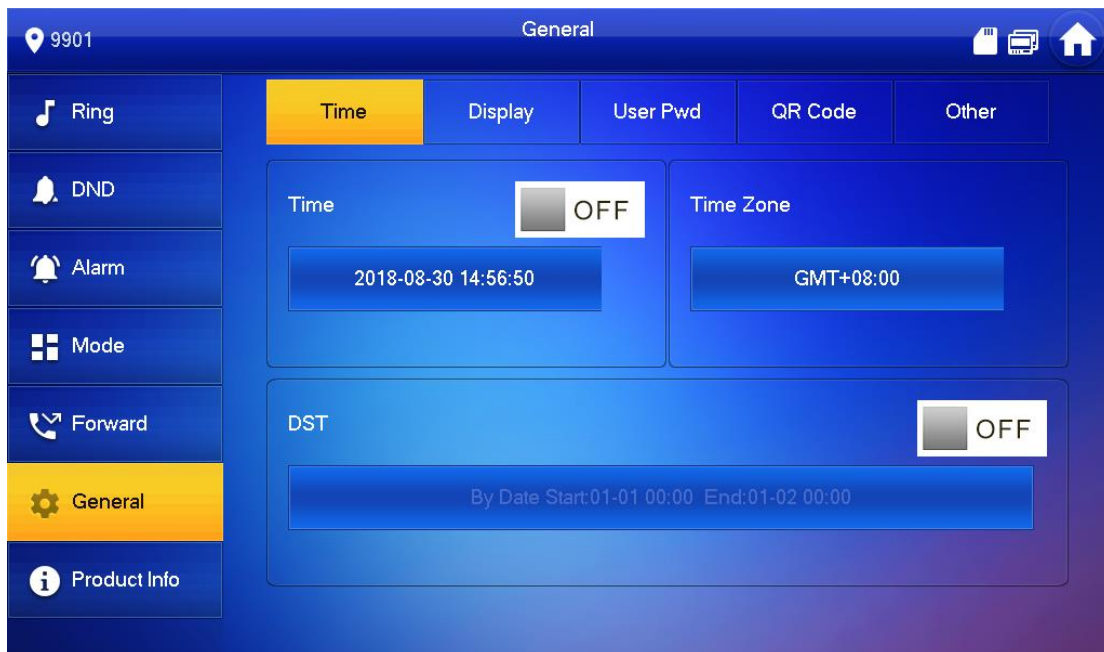

Rysunek 6-14

- Ustawienie DST

Naciśnij przycisk ON czasu systemowego, ikona zmieni się na OFF, co umożliwi ręczne wprowadzenie czasu.

Naciśnij OFF, aby włączyć DST.

Naciśnięć pole tekstowe DST, a następnie wybrać czas rozpoczęcia i zakończenia DST.

Ustawienia wyświetlacza

Ustaw jasność ekranu VTH oraz czas wygaszacza ekranu i czyszczenia.

Krok 1 Wciśnij [Setting].

W systemie pojawi się okno dialogowe hasła.

Krok 2 Wprowadź hasło logowania i naciśnij przycisk [OK].



Domyślne hasło logowania to 123456. Szczegółowe informacje znajdują się w rozdziale "6.2.6.3 Ustawianie hasła".

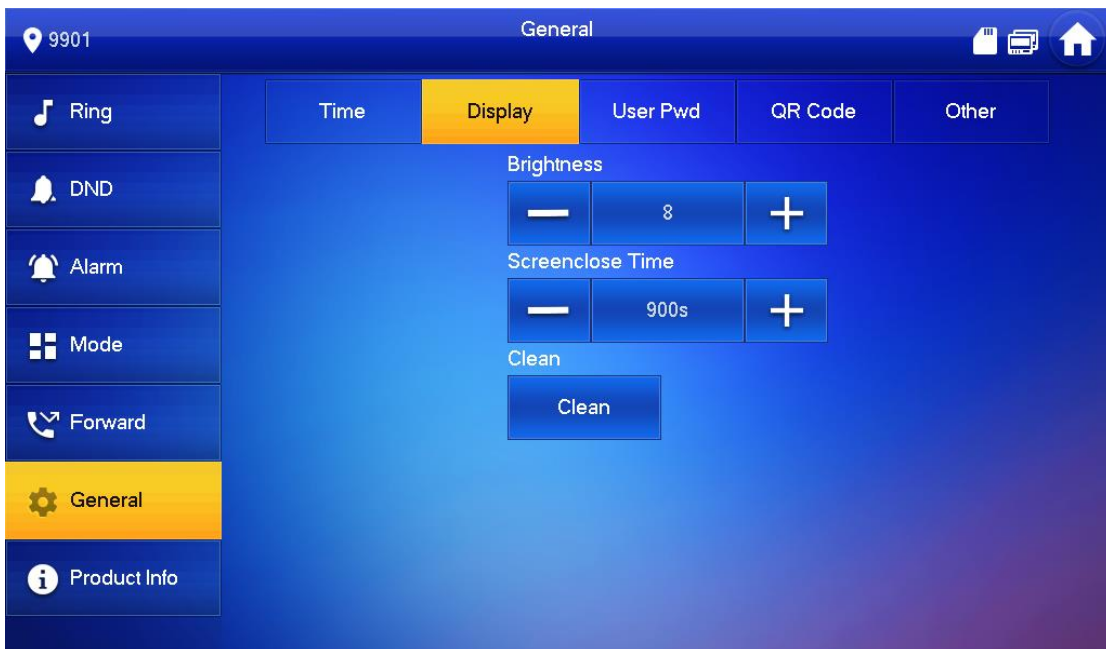

Krok 3 Wybierz "General > Display".

System wyświetla interfejs "Display", jak pokazano na rysunku 6-15.



Rysunek 6-15

Krok 4 Ustaw parametry.

- Naciśnij  i ; ustaw jasność i czas wygaszacza ekranu.
- Wciśnij [Clean]. Ekran zostanie zablokowany na 10 sekund. W tym czasie należy wyczyścić ekran. Ekran stanie się aktywny po 10 sekundach.

Ustawianie hasła

Ustaw hasło logowania, hasło uzbrajania/rozbrajania, hasło odblokowywania i hasło antywłamaniowe jednostki VTH. Hasło logowania, hasło uzbrajania/rozbrajania i hasło odblokowywania domyślnie ma wartość 123456, natomiast hasło antywłamaniowe to odwrócone hasło logowania.



Parametry interfejsu ustawia się tylko w nadrzędnym VTH, a dodatkowe VTH synchronizuje się z nadrzędnym.

Krok 1 Wciśnij [Setting].

W systemie pojawi się okno dialogowe hasła.

Krok 2 Wprowadź hasło logowania i naciśnij przycisk [OK].

Krok 3 Wybierz "General > User Password".

System wyświetla interfejs "User Password", jak pokazano na Rysunku 6-16.

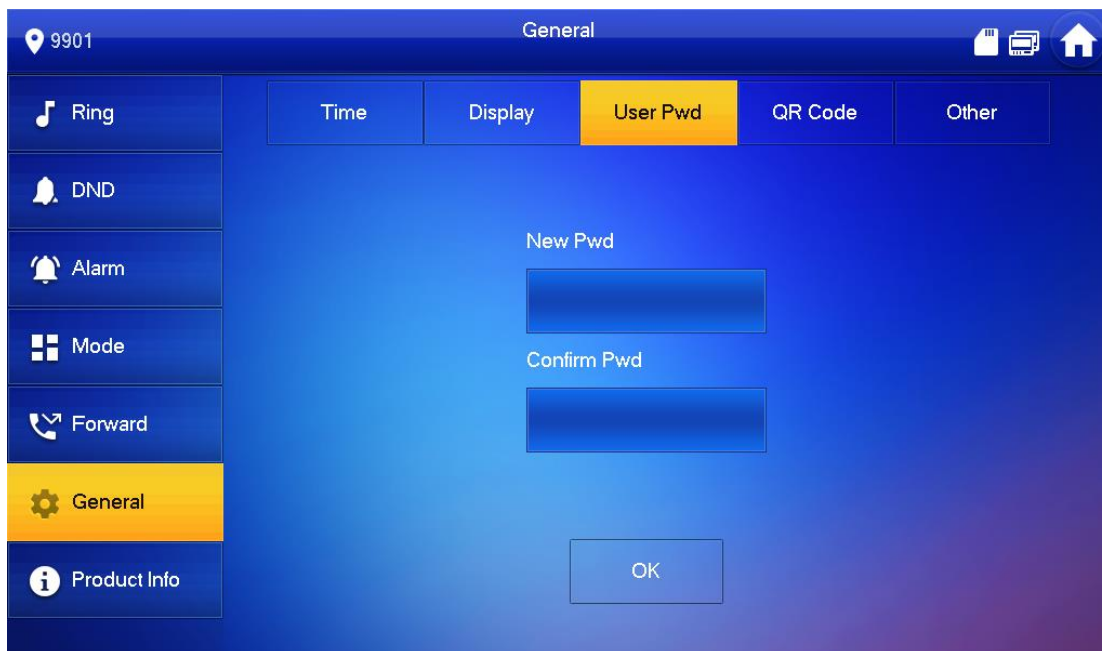

Rysunek 6-16

- Krok 4 Wprowadź nowe hasło i potwierdź je.
- Krok 5 Wciśnij [OK], aby zakończyć zmianę hasła.

Pozostałe ustawienia

Ustawianie czasu monitorowania, czasu nagrywania, czasu wyświetlania komunikatów VTO, czasu rozmów VTO, włączania pomiędzy mieszkańcami, czasu rozmów pomiędzy mieszkańcami, automatycznego zapisywania i dzwonka.



Można ustawić parametry automatycznego przechwytywania i dzwonka dla dodatkowego VTH, ale pozostałe parametry synchronizują się z głównym VTH i nie mogą być ustawione.

- Krok 1 Wciśnij [Setting].
W systemie pojawi się okno dialogowe hasła.
- Krok 2 Wprowadź hasło logowania i naciśnij przycisk [OK].



Domyślne hasło logowania to 123456. Szczegółowe informacje znajdują się w rozdziale "6.2.6.3 Ustawianie hasła".

- Krok 3 Wybierz "General > Other".
System wyświetli interfejs, jak pokazano na rysunku 6-17.

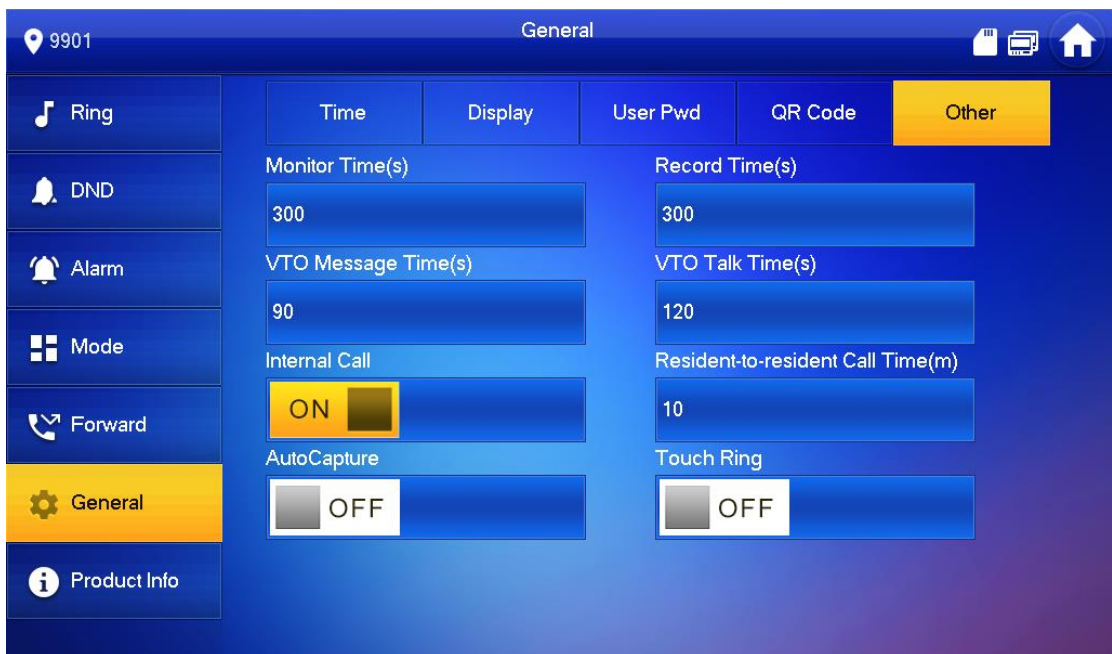

Rysunek 6-17

Ustawianie parametrów. Szczegółowe informacje znajdują się w tabeli 6-4.

Parametr	Opis	Operacja
Monitor Time	Maksymalny czas monitorowania VTO, IPC, stacji ogrodzeniowej, HCVR, NVR i rejestratora.	Naciśnij
Record Time	Maksymalny czas nagrywania filmów podczas rozmowy, monitorowania i mówienia. System zatrzymuje nagrywanie po upływie ustawionego czasu.	 oraz







Parametr	Opis	Działanie
VTO Message Time	<ul style="list-style-type: none"> Gdy czas wiadomości VTO jest inny niż 0: Jeśli VTH z kartą SD nie odbiera połączeń VTO, należy wprowadzić status komunikatu i zapisać komunikat na karcie SD w VTH. Jeśli VTH nie posiada karty SD, ale VTO ma włączoną opcję "Leave Message Upload" i ustawiony serwer FTP, w interfejsie informacyjnym VTH pojawi się zakładka "Message". Jeśli VTH nie odbiera połączeń VTO, należy wprowadzić status komunikatu i wgrać wiadomość na serwer FTP. W przypadku gdy VTH nie posiada karty SD, a VTO nie ma włączonej funkcji "Leave Message Upload", jeśli VTH nie odbiera połączenia od VTO, nastąpi automatycznie rozłączenie. Gdy czas wiadomości VTO ustawiony jest na 0: Nastąpi automatyczne rozłączenie, jeśli VTH nie odbiera połączeń VTO, niezależnie od tego, czy VTH ma kartę SD czy nie oraz czy VTO ma włączoną opcję "Leave Message Upload".  <p>W przypadku gdy VTO przekierowuje połączenia do centrum zarządzania, a VTH nie odbiera połączeń od VTO i nie pojawia się komunikat, połączenie zostanie przekierowane do centrum zarządzania.</p>	 , aby ustawić czas.
Resident-to-resident Call Time	Maksymalny czas rozmów pomiędzy dwoma VTH.	
VTO Talk Time	Maksymalny czas rozmów pomiędzy VTO i VTH.	
Resident-to-resident Call Enable	<p>Po włączeniu połączenia rezydent do rezydenta, VTH może wywołać inne VTH.</p>  <p>Wywoływana strona umożliwia połączenie wewnętrzne.</p>	<p>Naciśnij  OFF aby włączyć tę funkcję. Ikona zmienia się na</p>
Auto Capture	<p>Po włączeniu funkcji automatycznego przechwytywania, gdy VTO wywołuje VTH, 3 zdjęcia zostaną wykonane automatycznie. Obejrzyj je w interfejsie "Info > Record and Picture".</p>  <p>Funkcja ta jest ważna tylko wtedy, gdy włożona jest karta SD.</p>	<p>Ikona zmienia się na </p>
Dźwięk kliknięcia	Po włączeniu będzie słychać dźwięku kliknięcia w momencie dotknięcia ekranu.	

Tabela 6-4.

Informacje o produkcji

Uruchom ponownie system i sformatuj kartę SD.



Jeśli karta SD nie jest włożona do urządzenia, funkcja jest niedostępna.

Krok 1 Wciśnij [Setting].

W systemie pojawi się okno dialogowe hasła.

Krok 2 Wprowadź hasło logowania i naciśnij przycisk [OK].



Domyślne hasło logowania to 123456. Szczegółowe informacje znajdują się w rozdziale "6.2.6.3 Ustawianie hasła".

Krok 3 Naciśnij [Product Info].

System wyświetla interfejs "Product Info", jak pokazano na Rysunku 6-18.

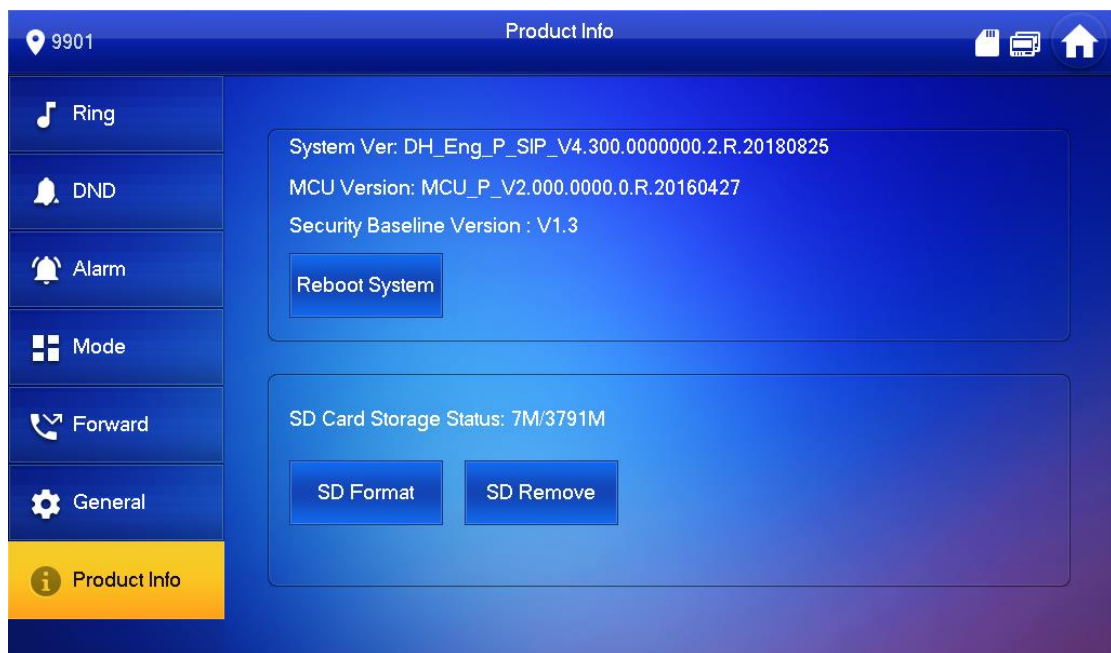

Rysunek 6-18

- Reboot
Wciśnij [Reboot] a następnie [OK]. Urządzenie zostanie zrestartowane.
- SD Format
Wciśnij [Format SD] a następnie [OK]. Karta SD zostanie sformatowana.

Ustawienia projektu

Utrata hasła

Jeśli dojdzie do utraty hasła inicjującego, zresetuj hasło poprzez "Forget Password" w interfejsie lub w narzędziu VDPconfig.

Resetowanie hasła w interfejsie

- Krok 1 Przytrzymaj przycisk [Setting] dłużej niż 6 sekund.
W systemie pojawi się okno dialogowe hasła.

Krok 2 Wciśnij [Forget Password].

System wyświetla interfejs "QR Code", jak pokazano na rysunku 6-19.

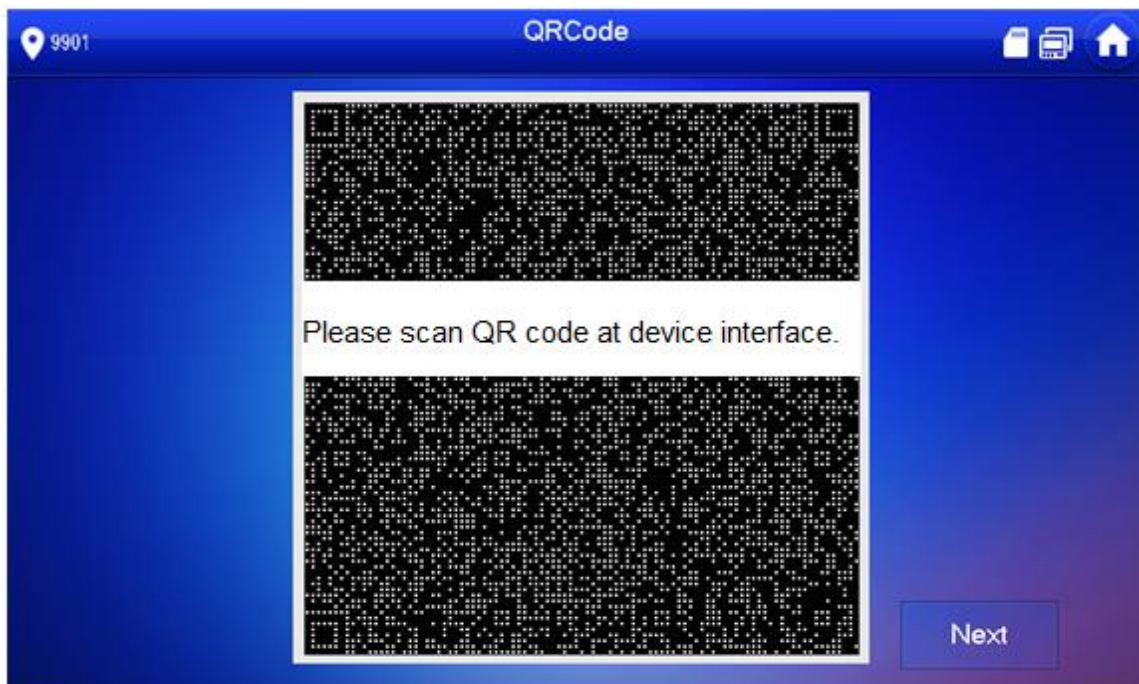

Rysunek 6-19

Krok 3 Zeskanuj kod QR za pomocą dowolnej aplikacji do skanowania kodów, dodaj adres e-mail, wyślij wiadomość na adres support_cpwd@htmicrochip.com i w ten sposób uzyskasz kod bezpieczeństwa.

Krok 4 Naciśnij [Next].

Krok 5 Wprowadź hasło, potwierdź hasło i uzyskaj kod bezpieczeństwa.

Krok 6 Wciśnij [OK], aby zakończyć resetowanie hasła.

Resetowanie hasła w VDPconfig

Za pomocą narzędzia VDPconfig można wyeksportować plik XML (ExportFile.xml), wysłać go pocztą elektroniczną na adres support_cpwd@htmicrochip.com, a następnie otrzymać plik XML (result.xml). Następnie zaimportuj plik i zresetuj nowe hasło.



Szczegółowe informacje znajdują się w "VDPconfig Help Document".

Ustawienia sieciowe

Ustaw informacje o sieci VTH w zależności od rzeczywistych warunków, ponieważ różne typy urządzeń obsługują różne tryby dostępu.



Adresy IP VTH i VTO powinny znajdować się w tym samym segmencie sieci. W przeciwnym razie po zakończeniu konfiguracji VTH nie uzyska informacji o VTO.

Krok 1 Przytrzymaj przycisk [Setting] dłużej niż 6 sekund.

Krok 2 W systemie pojawi się okno dialogowe hasła.

Krok 3 Wprowadź hasło ustawione podczas inicjalizacji i naciśnij przycisk [OK].

Krok 4 Wciśnij [Network].

System wyświetli interfejs "Network", jak pokazano na rysunku 6-20 lub 6-21.



Do sieci bezprzewodowej mają dostęp tylko urządzenia wyposażone w moduł sieci bezprzewodowej.

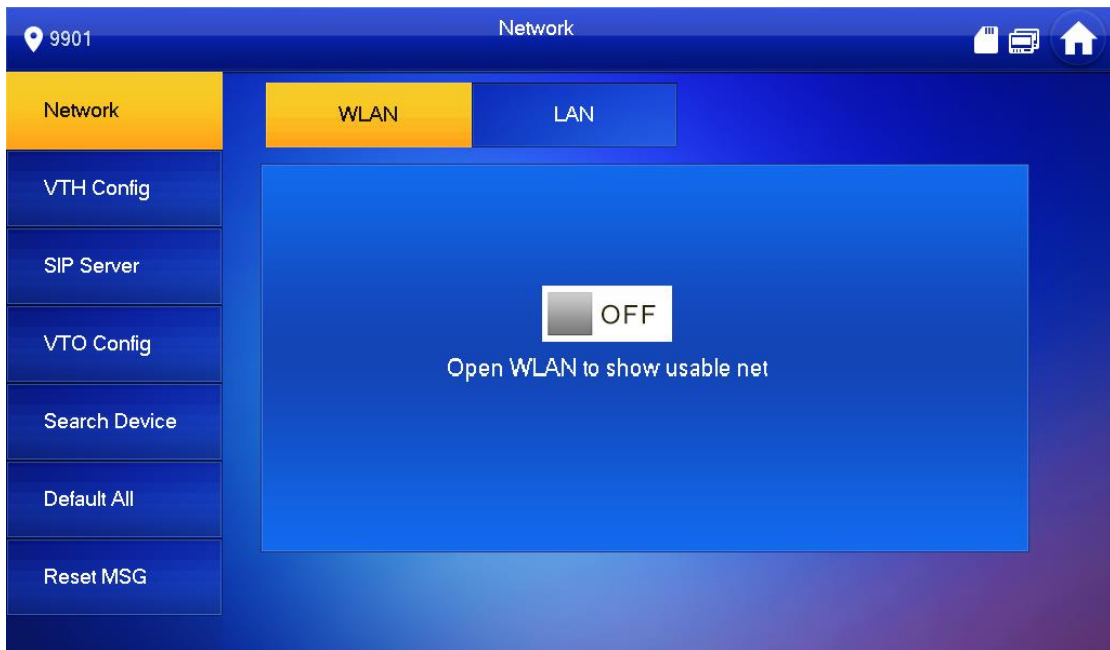

Rysunek 6-20

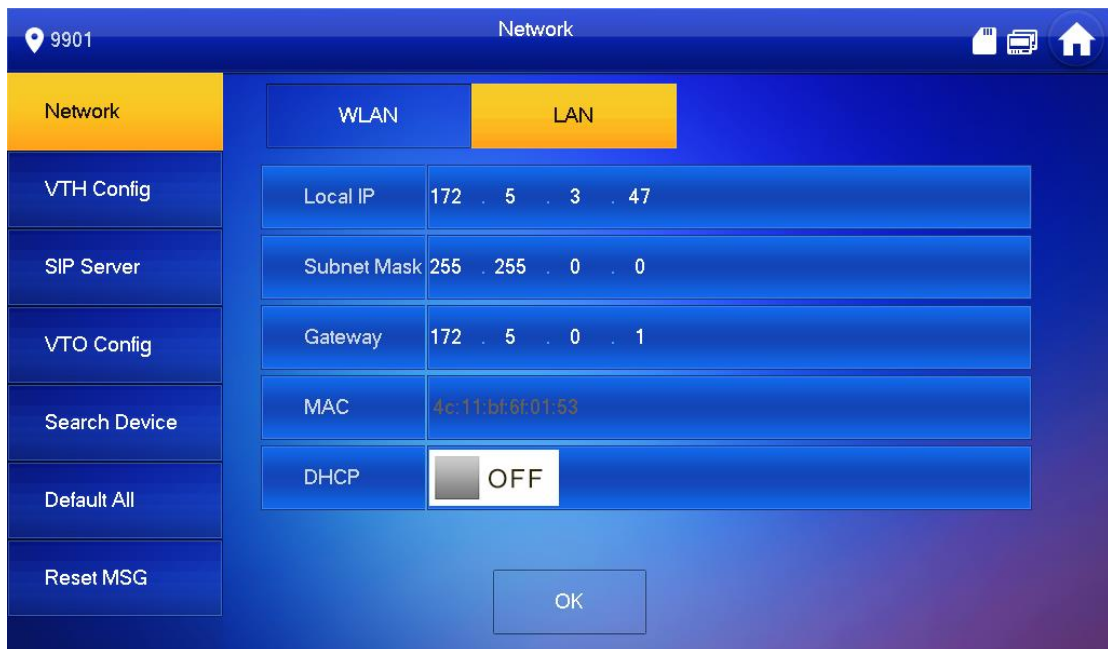

Rysunek 6-21

Krok 4 Ustaw zgodnie z faktycznym trybem dostępu do sieci.

- LAN

Ręcznie wprowadź lokalny adres IP, maskę podsieci i adres bramy, wciśnij [OK]. Lub naciśnij OFF , aby włączyć funkcję DHCP i automatyczne uzyskiwanie adresu IP.



Jeśli urządzenie posiada funkcję WLAN, proszę kliknąć zakładkę "WLAN".

- WLAN

1) Naciśnij OFF , aby włączyć funkcję Wi-Fi.

System wyświetla dostępną listę Wi-Fi, jak pokazano na Rysunku 6-22.



Rysunek 6-22

2) Włącz Wi-Fi.

System posiada 2 następujące sposoby dostępu.

- ◇ W interfejsie "WLAN" wybierz Wi-Fi, kliknij zakładkę "Wireless IP", aby wprowadzić "Local IP", "Subnet Mask" i "Gateway", a następnie naciśnij [OK].
- ◇ W interfejsie "WLAN" wybierz Wi-Fi, kliknij zakładkę "Wireless IP", naciśnij OFF , aby włączyć funkcję DHCP i automatycznie uzyskać adres IP, jak pokazano na rysunku 6-23.



Aby uzyskać adres IP korzystając z funkcji DHCP, należy użyć routera z funkcją DHCP.

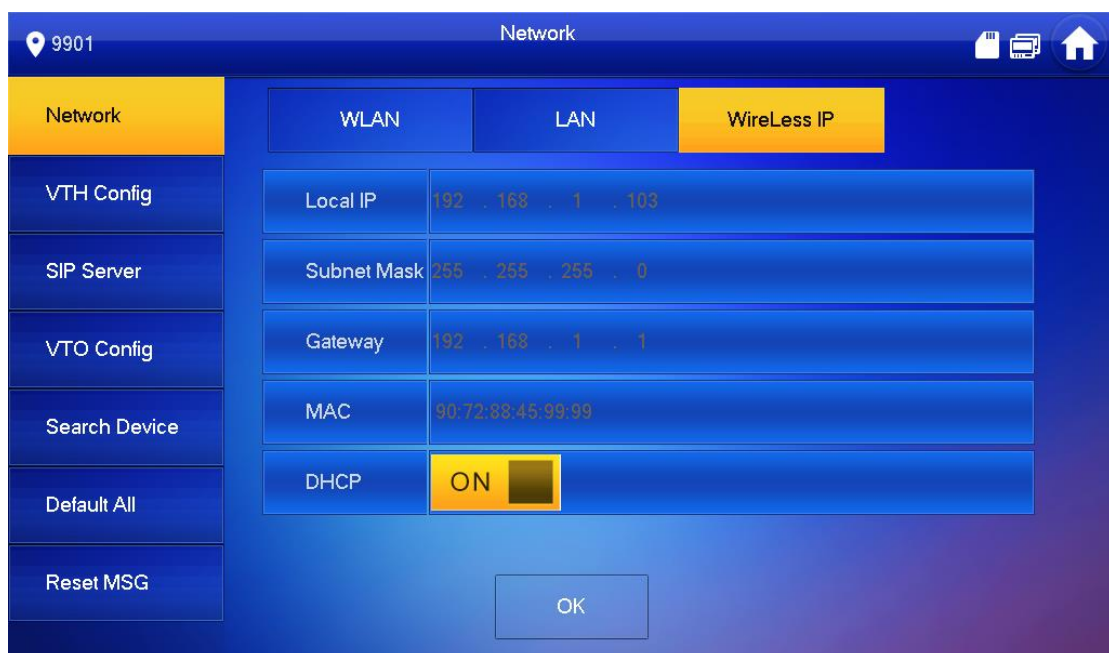

Konfiguracja VTH

Skonfiguruj informacje o VTH.



VTH "Room No." jest taki sam jak "VTH Short No.", który ustawia się w interfejsie webowym VTO lub na serwerze Express/DSS.

- Krok 1 Przytrzymaj przycisk [Setting] dłużej niż 6 sekund.
W systemie pojawi się okno dialogowe hasła.
- Krok 2 Wprowadź hasło ustawione podczas inicjalizacji i naciśnij przycisk [OK].
- Krok 3 Wciśnij [VTH Config].
System wyświetla interfejs "VTH Config", jak pokazano na Rysunku 6-24.

Rysunek 6-24

- Krok 4 Ustaw informacje o VTH.
- Stosować jako nadrzędny VTH.
Wpisz „Room No. (np. 9901 lub 101#0).

 - "Room no." jest taki sam jak "VTH Short No.", który jest ustawiany przy dodawaniu VTH w interfejsie webowym. W przeciwnym razie nie uda się poprawnie połączyć z VTO.
 - W przypadku dodatkowego VTH, numer lokalu powinien kończyć się #0. W przeciwnym razie nie uda się poprawnie połączyć z VTO.
 - Stosować jako dodatkowy VTH.
 - 1) Wciśnij [Master] i przełącz na "Extension".
 - 2) Wpisz "Room No." (np. 101#1) i "Master IP" (adres IP nadrzędnego urządzenia VTH).



"User Name" i "Password" to nazwa użytkownika i hasło Master VTH. Domyślna nazwa użytkownika to admin, a hasło jest ustawiane podczas inicjalizacji.

Krok 5 (Opcjonalnie) Naciśnij aby włączyć SSH.

Po włączeniu SSH, terminal debugujący łączy VTH przez protokół SSH, aby umożliwić obsługę i debugowanie

Krok 6 Wciśnij [OK], aby zapisać konfigurację.

Konfiguracja VTO

Dodaj VTO i informacje o stacji ogrodzeniowej, a następnie połącz VTH z VTO po stronie VTH.

Krok 1 Przytrzymaj przycisk [Setting] dłużej niż 6 sekund.

W systemie pojawi się okno dialogowe hasła.

Krok 2 Wprowadź hasło ustawione podczas inicjalizacji i naciśnij przycisk [OK].

Krok 3 Wciśnij [VTO Config].

System wyświetla interfejs "VTO Config", jak pokazano na Rysunku 6-25.

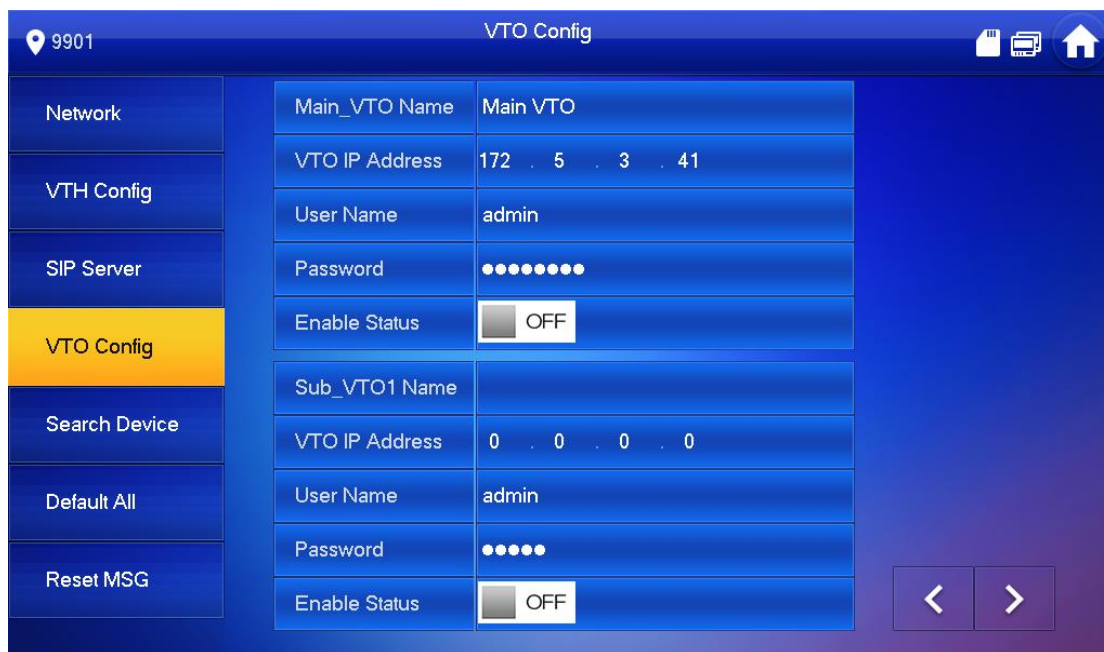

Rysunek 6-25

Dodaj VTO lub stację ogrodzeniową.

- Dodaj główny VTO.

1) Wprowadź nazwę głównego VTO, adres IP VTO, "User Name" i "Password".

2) Zmień "Enable Status" na **ON** .



"User Name" i "Password" powinny być zgodne z nazwą użytkownika i hasłem logowania do panelu webowego VTO. W przeciwnym razie nie uda się poprawnie połączyć.

- Dodaj Sub VTO lub stację ogrodzeniową.

Wprowadź nazwę podrzędnego VTO/stacji ogrodzeniowej, nazwę użytkownika i hasło.

Zmień "Enable Status" na **ON** .



Nacisnąć < / >, aby dodać więcej stacji podrzędnych VTO / stacji ogrodzeniowych.

Ustawienia domyślne

Wszystkie parametry urządzenia, z wyjątkiem adresu IP, mogą być przywrócone do początkowych wartości domyślnych.

- Krok 1 Przytrzymaj przycisk [Setting] dłużej niż 6 sekund.
W systemie pojawi się okno dialogowe hasła.
- Krok 2 Wprowadź hasło ustawione podczas inicjalizacji i naciśnij przycisk [OK].
- Krok 3 Wciśnij [Default].
System wyświetla interfejs "Default".
- Krok 4 Zaakceptuj naciskając [OK].
Urządzenie uruchamia się ponownie i wchodzi w interfejs inicjalizacji, co oznacza pomyślne przywrócenie ustawień.

Resetowanie MSG

Zmień adres e-mail.

- Krok 1 Przytrzymaj przycisk [Setting] dłużej niż 6 sekund.
W systemie pojawi się okno dialogowe hasła.
- Krok 2 Wprowadź hasło ustawione podczas inicjalizacji i naciśnij przycisk [OK]. Wciśnij [Resetuj MSG].
- Krok 3 System wyświetla interfejs "Reset MSG", jak pokazano na rysunku 6-26.

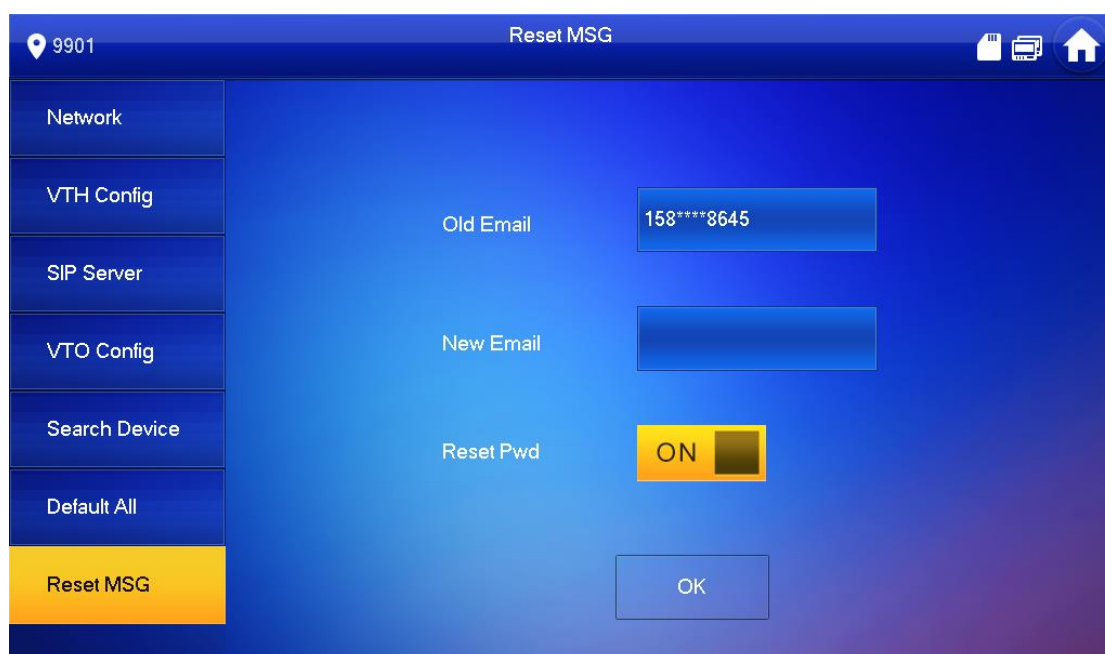

Rysunek 6-26

- Krok 4 Wprowadź "New Email" i naciśnij [OK].



Podczas resetowania hasła na adres email wysłany zostanie kod bezpieczeństwa. Szczegóły znajdują się w rozdziale "6.3.1 Utrata hasła".

Połączenie

Zarządzaj kontaktami, połączeniami z użytkownikami i przeglądaj najnowszy rejestr połączeń.

Kontakt

Dodaj i edytuj VTH oraz numer rozszerzenia.

Wybierz "Call > Contact", po czym system wyświetli interfejs "Contact", jak pokazano na rysunku 6-27.

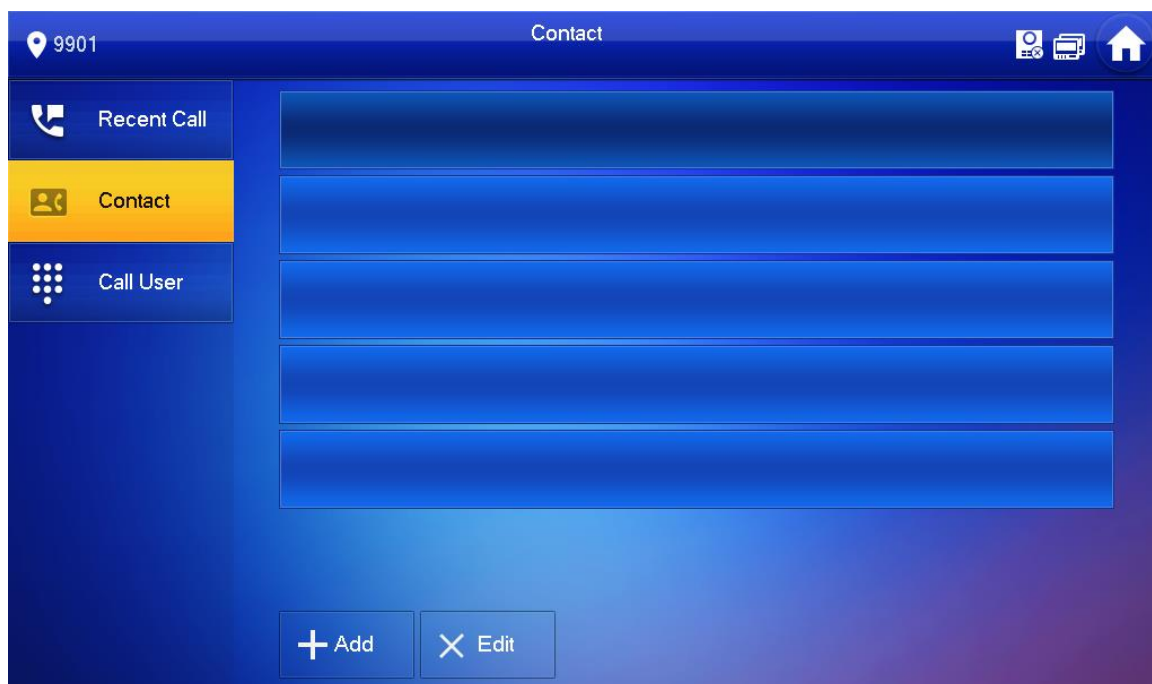

Rysunek 6-27

Dodawanie użytkownika

Krok 1 Wciśnij [Add].

System wyświetla interfejs „User Info”, jak pokazano na Rysunku 6-28.

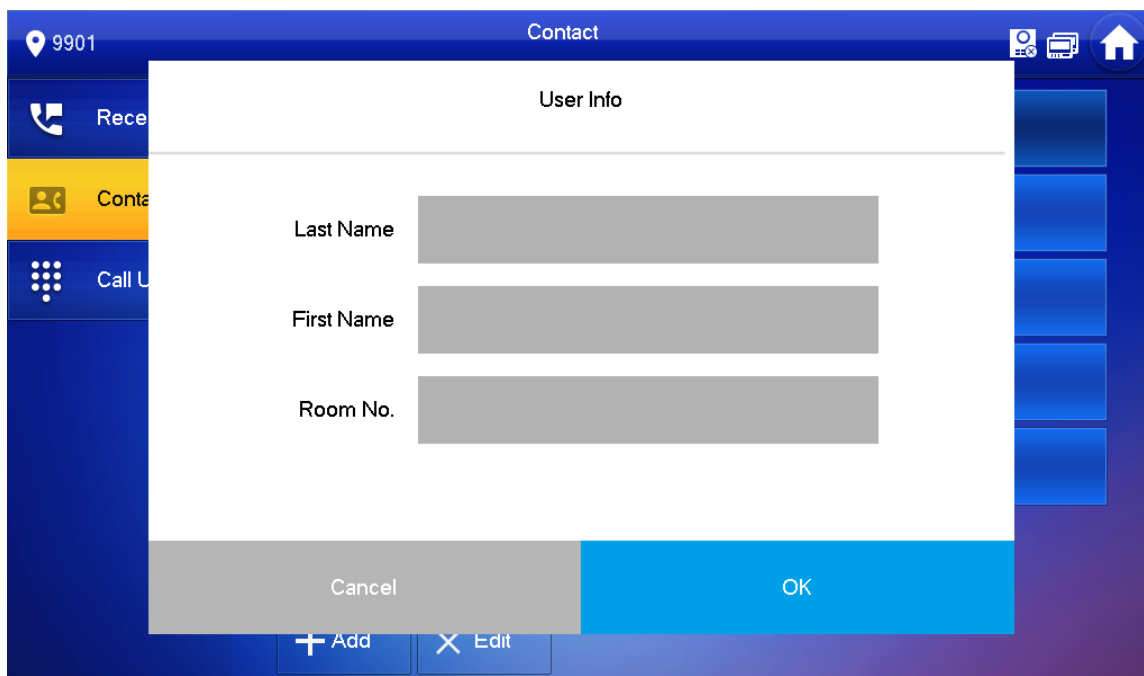

Rysunek 6-28

- Krok 2 Wpisz "Nazwisko", "Imię" i "Numer pokoju" osoby kontaktowej.
 Krok 3 Wciśnij [OK], aby zakończyć.

Edycja danych kontaktowych

Wybierz osobę, naciśnij , aby edytować dane.

Usuń kontakt

Wciśnij [Edit], aby wybrać osobę i wciśnij [Delete], aby usunąć.



Można wybrać wybrać kilka osób równocześnie.

Nawiązywanie połączenia



- Upewnij się, że funkcja połączeń pomiędzy mieszkańcami została włączona. Szczegółowe informacje znajdują się w rozdziale "6.2.6.4 Pozostałe Ustawiania".
- Funkcja wywoływania VTH przez VTH jest włączona.
- Jeśli oba urządzenia VTH są wyposażone w kamerę, możliwe jest prowadzenie dwustronnych rozmów video.

Bezpośrednie wybieranie i wywoływanie użytkownika

W interfejsie "Call User" wybierz i zadzwoń do użytkownika.

- Krok 1 Wybierz "Call > Call User".
 System wyświetla interfejs „Call User”, jak pokazano na Rysunku 6-29.

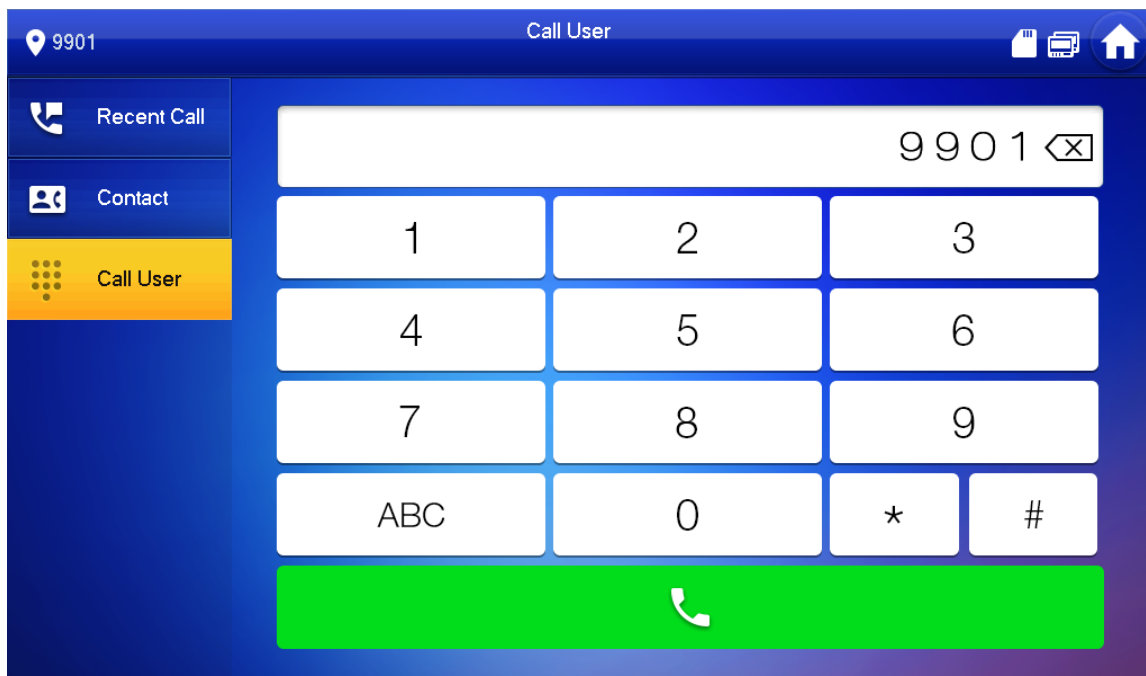

Rysunek 6-29

Krok 2 Wpisz numer pokoju użytkownika. (Nr lokalu VTH).

- Jeśli VTO działa jako serwer SIP, należy wybrać bezpośrednio numer lokalu.
- Jeśli platforma działa jako serwer SIP:
 - * Zadzwoń do użytkownika w tym samym budynku, wybierając bezpośrednio numer lokalu.
 - * Zadzwoń do użytkownika w innym budynku, dodając numer budynku. Na przykład, wybierz 1#1#101, aby zadzwonić do budynku 1 w jednostce 1 lokalu 101.



Jeśli nadrzędny VTH (101#0) wybiera rozszerzenie (101#1), proszę wprowadzić numer pokoju: #1; jeśli rozszerzenie dzwoni do nadrzędnego VTH, proszę podać nr lokalu: 0 .

Krok 3 Naciśnij , aby rozpocząć.

System wyświetla interfejs połączenia, jak pokazano na rysunku 6-30. Po odebraniu połączenia przez użytkownika, obie strony rozmawiają ze sobą, jak pokazano w **Błąd! Nie można odnaleźć źródła odwołania...** Opis interfejsu znajduje się w tabeli 6-5.



Jeśli VTH wyposażone jest w kamerę, po odebraniu rozmowa zostanie nawiązana w trybie wideokonferencji.

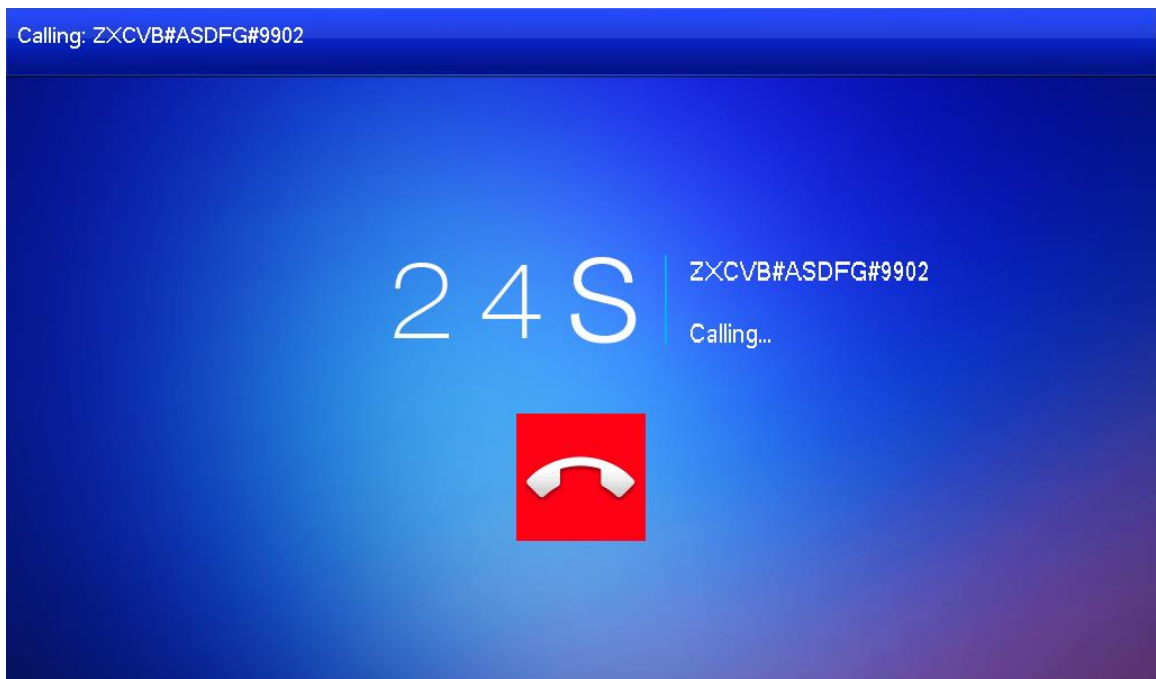

Rysunek 6-30

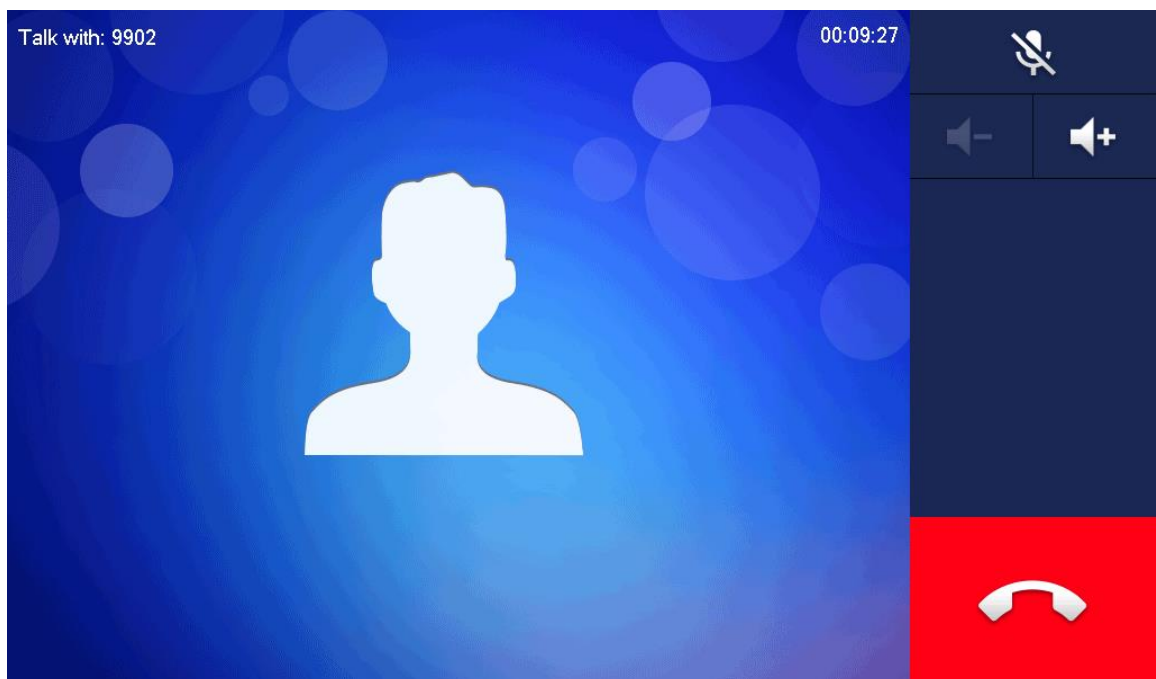

Rysunek 6-31

Połączenie z użytkownikiem z bazy kontaktów



Proszę dodać osoby kontaktowe, zgodnie z "6.4.1.1 Dodawanie użytkownika".



- Krok 1 Wybierz "Call > Contact".
- Krok 2 Wybierz kontakt, do którego chcesz zadzwonić.
- Krok 3 Naciśnij , aby rozpocząć.

Odbieranie połączenia

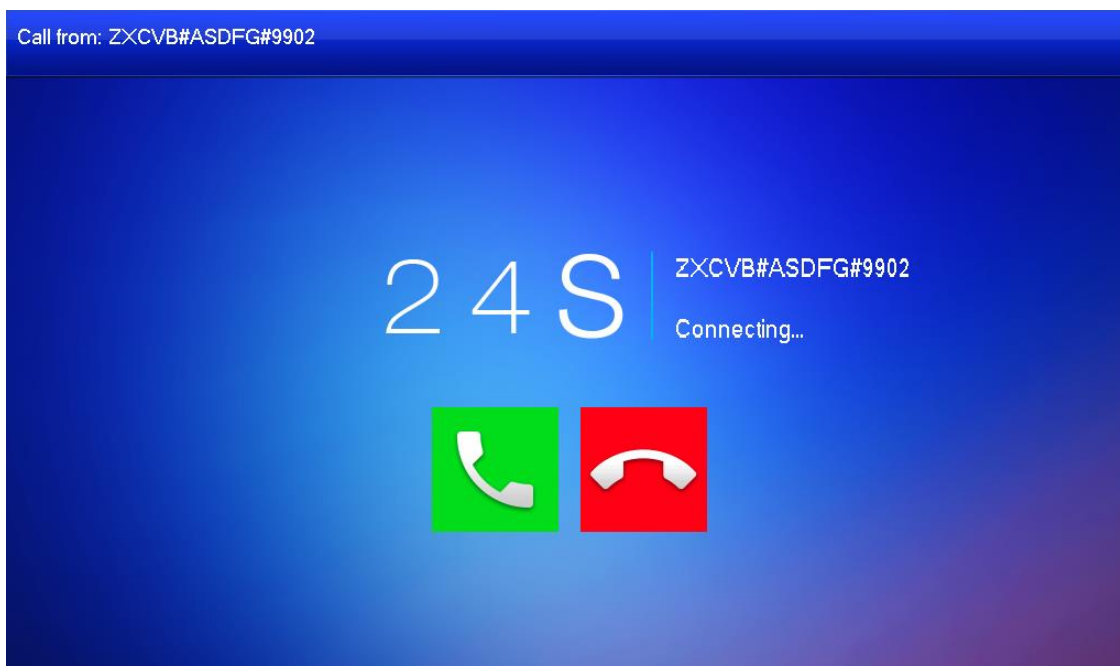
Gdy inne VTH wywołuje to VTH, wyświetlany jest interfejs wywołania, jak pokazano na Rysunku 6-32.



Rysunek 6-32

- Naciśnij , aby rozpocząć rozmowę, jak pokazano na rysunku 6-33. Opis przedstawia Tabela 6-5.
- Naciśnij , aby rozłączyć się.

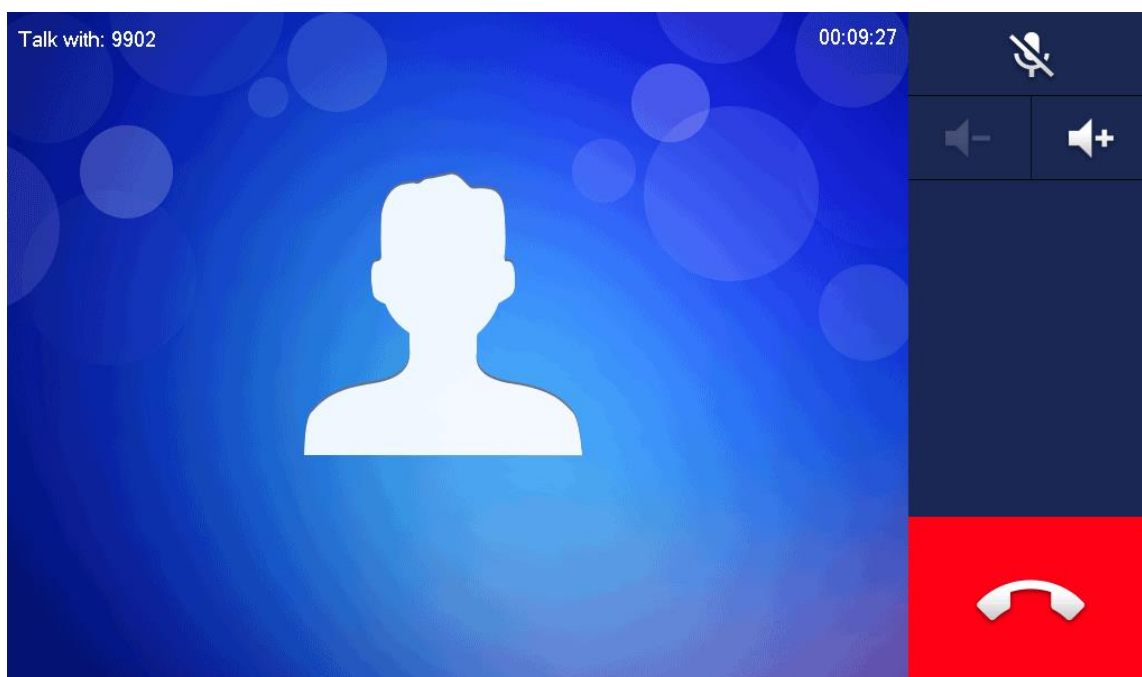









Wywołanie z VTO

- Krok 1 Wybierz numer lokalu VTH (np. 9901) na VTO i połącz się z VTH. VTH wyświetla obraz oczekiwania, jak pokazano na Rysunku 6-34.
- Krok 2 W interfejsie VTH, naciśnij [Answer].
Odbierz i prowadź rozmowę. Opis znajduje się w tabeli 6-5.



Rysunek 6-34

Klucz	Opis
	Naciśnij ten przycisk, aby zdalnie odblokować VTO.  System posiada funkcję 2-kanalowego odblokowania. Jeśli ikona jest szara, oznacza to, że funkcja odblokowania tego kanału nie jest dostępna.
	Przycisk ten oznacza nawiązanie rozmowy z urządzeniem po drugiej stronie. Naciśnij ten przycisk, aby wstrzymać mówienie; naciśnij go ponownie, aby
	Naciśnij ten przycisk, aby wybrać IPC w "Ulubionych", które mają być monitorowane.
	Naciśnij ten przycisk, aby zrobić zdjęcie.  Klucz jest wyszarzony, jeśli karta SD nie jest zainstalowana.
	Naciśnij ten przycisk, aby rozpocząć nagranie. Zakończ nagrywanie po zakończeniu rozmowy lub przez naciśnięcie  Filmy wideo zapisywane są na karcie SD VTH. Jeśli karta SD jest pełna, wcześniejsze filmy zostaną nadpisane. 





Klucz	Opis
	Klucz jest wyszarzony, jeśli karta SD nie jest zainstalowana.
	Naciśnij ten przycisk, aby zmniejszyć głośność.
	Naciśnij ten przycisk, aby zwiększyć głośność.
	Naciśnij ten przycisk, aby odebrać i porozmawiać.
	Naciśnij ten przycisk, aby odrzucić.

Tabela 6-5.

Ostatnie połączenia

Wyświetl i zarządzaj połączeniami nieodebranymi, połączeniami odebranymi i rejestrem połączeń VTH. Masz również możliwość oddzwonienia do osób z listy kontaktów. Wybierz "Call> Recent Call", a system wyświetli interfejs "Recent Call", jak pokazano na Rysunku 6-35.



W przypadku nieodebrania połączenia połączenia, naciśnij  na panelu przednim i otwórz interfejs z ostatnimi połączeniami.



Rysunek 6-35

Oddzwanianie

Wybierz ostatnie połączenie z wymagany VTH, naciśnij przycisk [Call], aby zadzwonić do osoby kontaktowej.

Kasowanie

Wciśnij [Edit], wybierz ostatni zapis rozmowy i wciśnij [Delete], aby go usunąć.

Kasowanie

Wciśnij [Clear], aby wykasować wszystkie ostatnie połączenia w tej zakładce.

Monitorowanie

VTH jest w stanie monitorować VTO, stację ogrodzeniową lub IPC.

Monitorowanie VTO



Proszę potwierdzić nazwę użytkownika i hasło w VTH, które zostały ustawione podczas dodawania VTO. Powinny być zgodne z nazwą użytkownika i hasłem logowania do panelu webowego VTO. W przeciwnym razie nie uda mu się uzyskać dostępu do plików wideo podczas monitorowania.

VTH jest w stanie monitorować stację ogrodzeniową VTO. W trakcie monitorowania, naciśnij przycisk wywołania na przednim panelu, aby połączyć się z VTO. VTO automatycznie odbierze połączenie.

Krok 1 Wybierz "Monitor > VTO".

System wyświetla listę dodanych stacji VTO i stacji ogrodzeniowych, jak pokazano na Rysunku 6-36.

Naciśnij , aby dodać często używane stacje VTO lub stacje ogrodzeniowe do ulubionych.

Wyświetlą się w zakładce "Favorite", dzięki czemu można przełączać nagrania podczas pracy monitoringu.



Rysunek 6-36

Naciśnij , aby wybrać VTO, które ma być monitorowane.

Urządzenie wchodzi w tryb monitorowania, jak pokazano na rysunkach 6-37. Więcej na temat funkcji monitorowania znajduje się w













Ikona	Opis
	Naciśnij ten przycisk, aby zdalnie odblokować VTO.  System posiada funkcję 2-kanałowego odblokowania. Jeśli ikona jest szara, oznacza to, że funkcja odblokowania tego kanału nie jest dostępna.
	Naciśnij ten przycisk, aby zrobić zdjęcie.  Klucz jest wyszarzony, jeśli karta SD nie jest zainstalowana.
	Naciśnij ten przycisk, aby rozpocząć nagranie. Zakończ nagrywanie po zakończeniu rozmowy lub przez naciśnięcie  .  Filmy wideo zapisywane są na karcie SD VTH. Jeśli karta SD jest pełna, wcześniejsze filmy zostaną nadpisane.
	Jeśli VTH łączy wiele VTO/IPC, naciśnij  i  , aby przełączyć się na ostatni/następny kanał.
	Naciśnij ten przycisk, aby wyłączyć monitorowanie.
	Naciśnij ten przycisk, aby rozmawiać z drugim urządzeniem końcowym. Naciśnij ten przycisk, aby rozpocząć, ikona zmieni się na  . Naciśnij przycisk ponownie, aby zakończyć.

Tabela 6-6.



Bezpośrednio po pomyślnym zakończeniu monitoringu należy rozpocząć rozmowę z VTO.

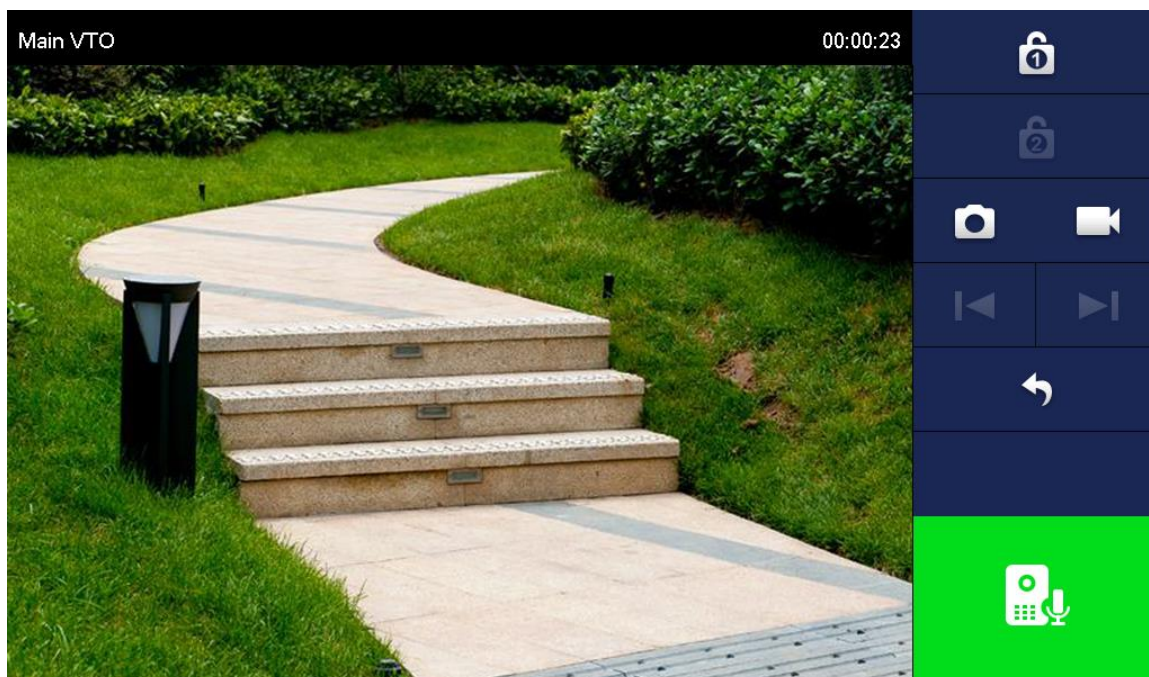

Rysunek 6-37













Ikona	Opis
	<p>Naciśnij ten przycisk, aby zdalnie odblokować VTO.</p> <p></p> <p>System posiada funkcję 2-kanalowego odblokowania. Jeśli ikona jest szara, oznacza to, że funkcja odblokowania tego kanału nie jest dostępna.</p>
	<p>Naciśnij ten przycisk, aby zrobić zdjęcie.</p> <p></p> <p>Klucz jest wyszarzony, jeśli karta SD nie jest zainstalowana.</p>
	<p>Naciśnij ten przycisk, aby rozpocząć nagranie. Zakończ nagrywanie po zakończeniu rozmowy lub przez naciśnięcie .</p> <p></p> <p>Filmy wideo zapisywane są na karcie SD VTH. Jeśli karta SD jest pełna, wcześniejsze filmy zostaną nadpisane.</p>
	<p>Jeśli VTH łączy wiele VTO/IPC, naciśnij  i , aby przełączyć się na ostatni/następny kanał.</p>
	<p>Naciśnij ten przycisk, aby wyłączyć monitorowanie.</p>
	<p>Naciśnij ten przycisk, aby rozmawiać z drugim urządzeniem końcowym.</p> <p>Naciśnij ten przycisk, aby rozpocząć, ikona zmieni się na . Naciśnij przycisk ponownie, aby zakończyć.</p>

Tabela 6-6.

Monitorowanie IPC



Dodaj IPC przed monitorowaniem IPC.

Dodawanie IPC



- IPC dodane w głównym interfejsie VTO i interfejsie "IPC" Express/DSS zostanie zsynchronizowane z VTH. Nie można usunąć zsynchronizowanego IPC.
- Przed dodaniem IPC, sprawdź czy IPC zostało włączone i podłączone do tej samej sieci wraz z VTH.

Krok 1 Wybierz "Monitor > VTO".

System wyświetla interfejs "IPC", jak pokazano na rysunku 6-38. Naciśnij , aby dodać często używane IPC do ulubionych, które będą wyświetlane w zakładce "Ulubione", i pozwolą przełączać nagrania podczas monitorowania.

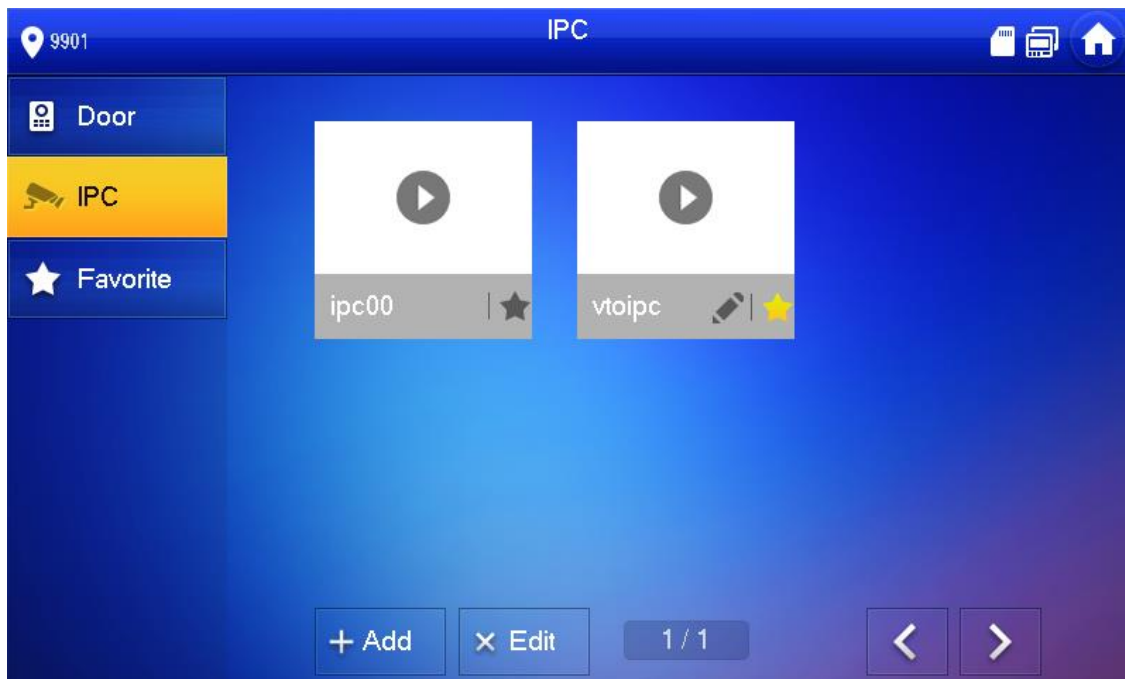

Rysunek 6-38

Krok 2 Wciśnij [Add].
System wyświetla interfejs "Add IPC", jak pokazano na Rysunku 6-39.

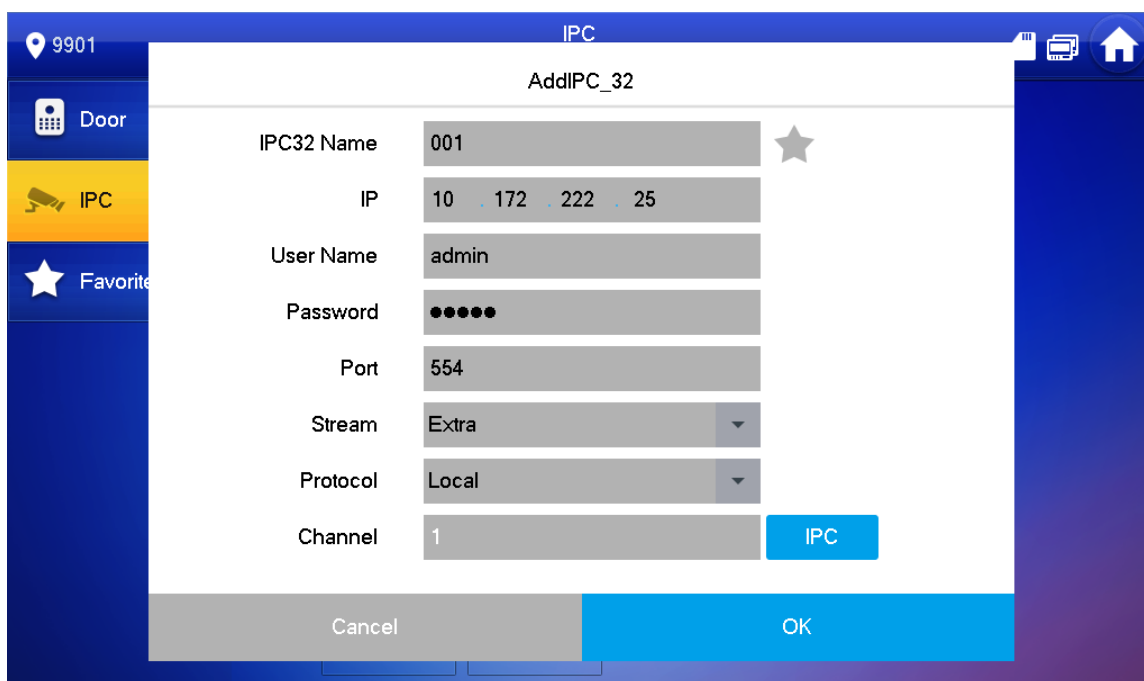

Rysunek 6-39

Krok 3 Aby skonfigurować parametry kamery, zapoznaj się z tabelą 6-7.

Parametr	Opis
IPC	<p>Naciśnij ten przycisk, aby wybrać IPC, NVR, DVR lub HCVR.</p> <ul style="list-style-type: none"> Wybierz IPC, co oznacza, że VTH będzie pobierać strumień wideo bezpośrednio z podłączonego IPC. Konieczne jest skonfigurowanie informacji o IPC. Wybierz NVR/DVR/HCVR, dzięki czemu VTH otrzyma strumień wideo IPC z podłączonego urządzenia. Konieczne jest skonfigurowanie informacji o podłączonym urządzeniu.

Parametr	Opis
IPC32 Name	Wprowadzić nazwę IPC/NVR/DVR/HCVR.
IP	Wprowadź adres IP podłączonego IPC/NVR/DVR/HCVR.
User Name	Wprowadź nazwę użytkownika i hasło do logowania do interfejsu webowego
Password	Wprowadź nazwę użytkownika i hasło do interfejsu webowego
Port	Domyślny port to 554.
Stream	Wybierz typ strumienia w zależności od potrzeb, łącznie z głównym i dodatkowym strumieniem. <ul style="list-style-type: none"> • Main stream: duży strumień, wysoka rozdzielczość, duże zajmowane pasmo, nadaje się do lokalnego przechowywania. • Extra stream: stosunkowo płynny obraz, mało zajmowanego pasma, nadaje się do transmisji w sieci o małej przepustowości.
Protocol	Zawiera protokół lokalny i protokół Onvif. Proszę wybrać zgodnie z protokołem podłączonego urządzenia.
Channel	<ul style="list-style-type: none"> • Jeśli IPC jest podłączony, domyślnym ustawieniem jest 1. • Jeśli podłączony jest NVR/XVR/HCVR, należy ustawić numer kanału IPC na NVR/XVR/HCVR.

Tabela 6-7.

Krok 4 Naciśnij [OK], aby zakończyć.

Modyfikacja IPC

Zmień informacje IPC.

- Krok 1 Wybierz "Monitor > IPC".
System wyświetla interfejs "IPC".
- Krok 2 Naciśnij  IPC.
- Krok 3 Zmień parametry IPC. Szczegółowe informacje znajdują się w tabeli 6-7.
- Krok 4 Naciśnij [OK], aby zakończyć.

Skasowanie IPC

Usuń IPC, które zostało dodane. Nie można jednak usunąć IPC zsynchronizowanego z VTO ani z platformą.

- Krok 1 Wybierz "Monitor > IPC".
System wyświetla interfejs "IPC".
- Krok 2 Wciśnij [Edit].
- Krok 3 Wybierz IPC.
- Krok 4 Wciśnij [Delete], aby usunąć wybrane IPC.

Monitorowanie IPC

Monitoruj IPC.

- Krok 1 Wybierz "Monitor > IPC".
System wyświetla interfejs "IPC".

- Krok 2 Wybierz IPC, które ma być monitorowane, i naciśnij .
System wyświetla interfejs monitorowania, jak pokazano na rysunku 6-40.



Rysunek 6-40

Monitoruj VTO zgodnie z tabelą 6-6.

Ulubione

Wyświetlanie VTO, stacji ogrodzeniowych lub IPC, które zostały dodane do ulubionych.



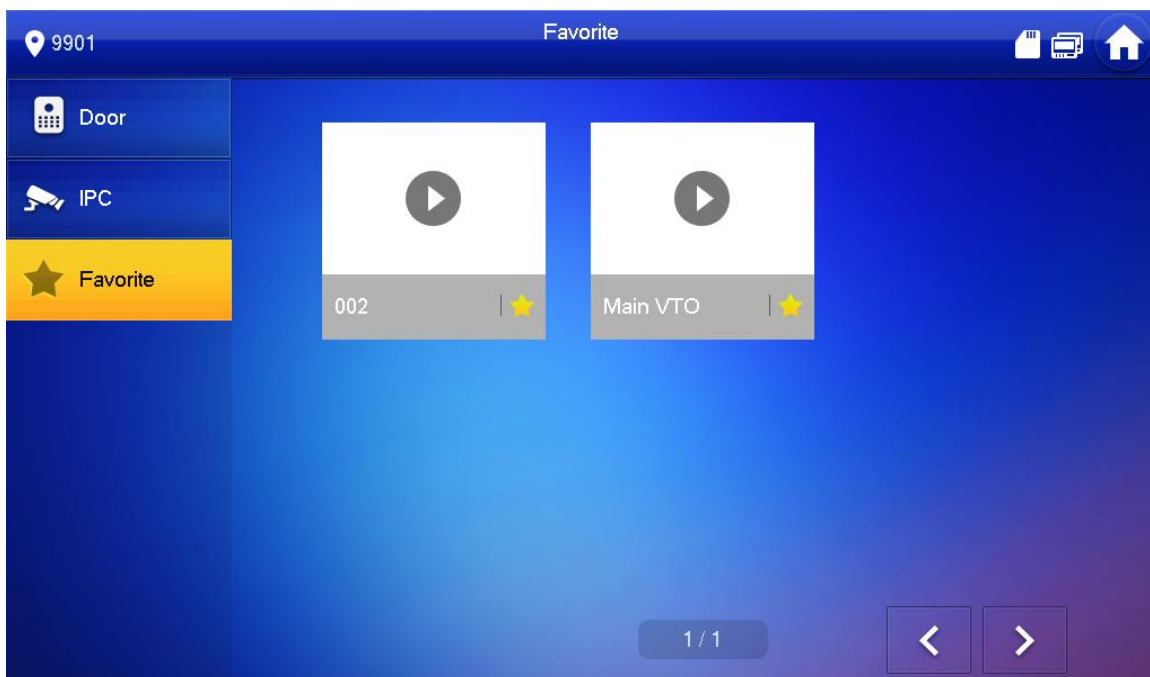

Aby wyświetlić listę ulubionych, należy upewnić się, że VTO, stacja ogrodzeniowa lub IPC zostały dodane do ulubionych. W przeciwnym razie, lista jest nie będzie działać.

- Krok 1 Wybierz "Monitor> Favorite".
System wyświetla interfejs „Favorite”, jak pokazano na rysunku 6-41.



Rysunek 6-41

Krok 2 Wybierz urządzenie, które ma być monitorowane, i naciśnij  System wyświetla interfejs monitorowania. W przypadku gdy w zakładce "Ulubione" jest wiele urządzeń, naciśnij  / , aby je przełączyć i monitorować.

SOS



Proszę sprawdzić czy centrum zarządzania zostało podłączone. W przeciwnym razie nie uda się nawiązać połączenia.

W nagłych przypadkach, aby uruchomić centrum zarządzania połączeniami, naciśnij przycisk **SOS** na panelu przednim lub naciśnij [SOS] w interfejsie głównym.

Info

Alarm bezpieczeństwa



Wszystkie informacje o alarmach zapisywane są w urządzeniu.

Po wyzwoleniu alarmu rozlega się 15 sekundowy dźwięk alarmu. Pojawia się interfejs alarmowy, jak pokazano na Rysunku 6-42, informacje o alarmie zostają wgrane do historii alarmów i platformy zarządzania.

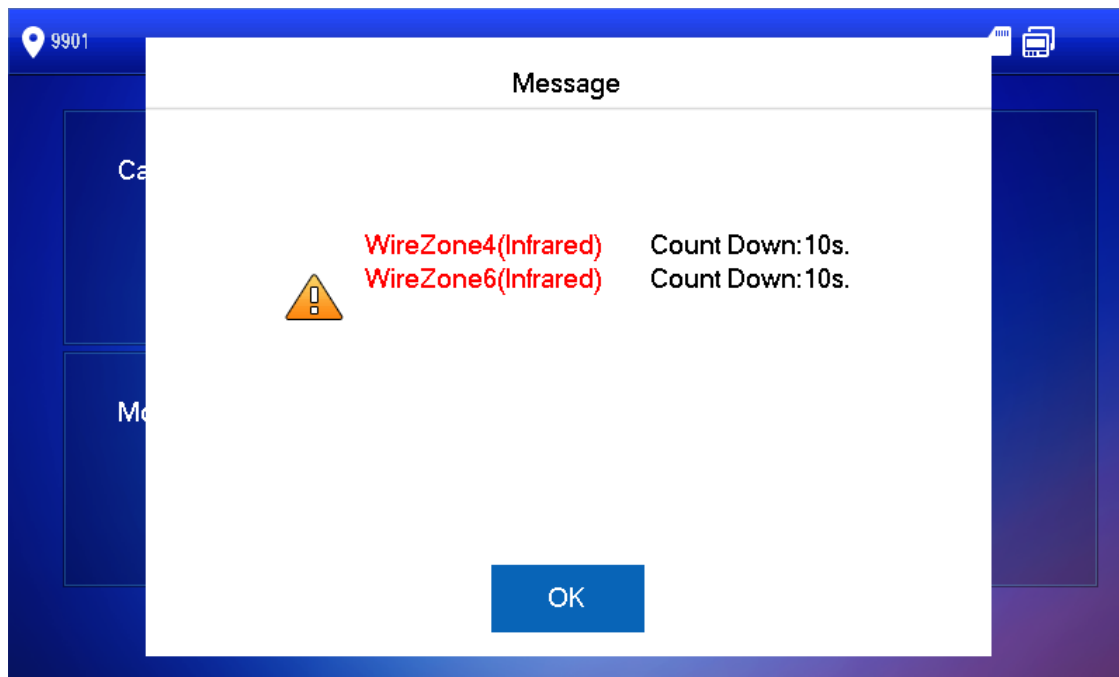

Rysunek 6-42

Można również wybrać "Info > Security Alarm", po czym system wyświetli interfejs "Security Alarm", jak pokazano na Rysunku 6-43. Zakładka "All" wyświetla wszystkie informacje o alarmach systemu, natomiast zakładka "Unread" wyświetla nieprzeczytane informacje o alarmach.

- Wciśnij [Edit], aby wybrać informacje; wciśnij [Delete], aby usunąć wybrane informacje.
- Wciśnij [Clear], aby potwierdzić i usunąć wszystkie wpisy.

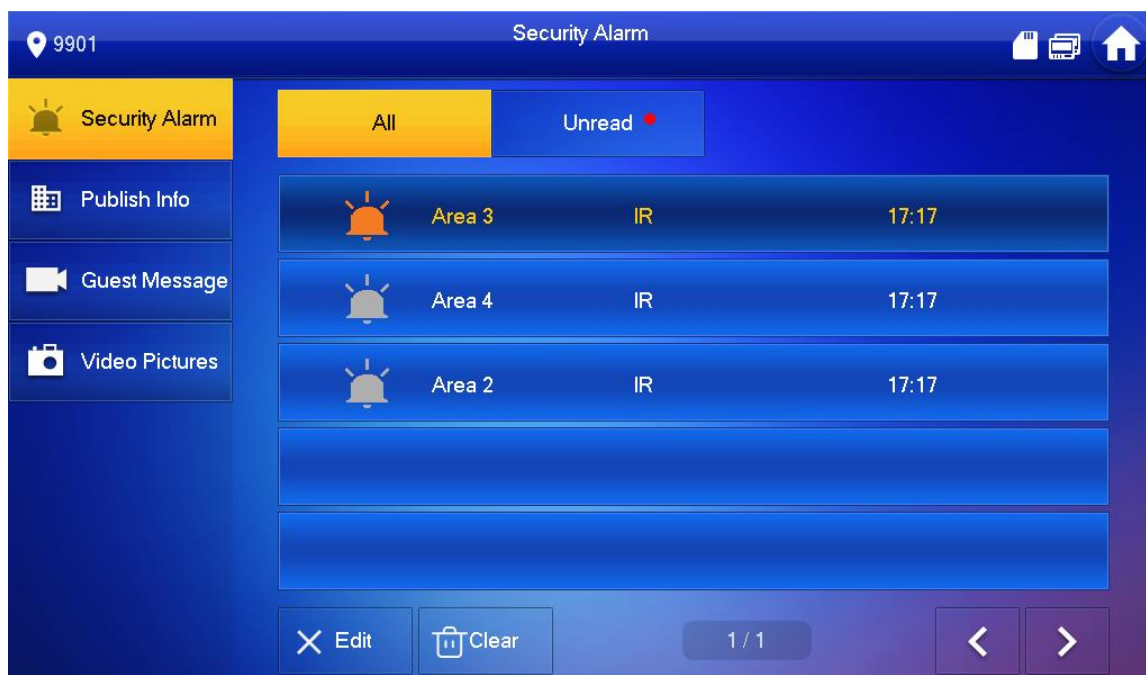

Wiadomość gości



- Funkcja działa po włożeniu karty SD do urządzenia. Wszystkie komunikaty zapisywane są na karcie SD.
- Funkcja również działa, jeśli karta SD nie jest włożona, ale w interfejsie webowym VTO wybrano FTP i opcję "Video-audio Message Upload". Wszystkie wiadomości będą wgrywane na FTP.

Wybierz "Info > Guest Message", a system wyświetli interfejs "Guest Message", jak pokazano na Rysunku 6-44. Zakładka "All" wyświetla wszystkie wiadomości, natomiast zakładka "Unread" wyświetla te nieprzeczytane.

- Wciśnij [Edit], aby wybrać informacje; wciśnij [Delete], aby usunąć wybrane informacje.
- Wciśnij [Clear], aby po potwierdzeniu usunąć wszystkie wiadomości.

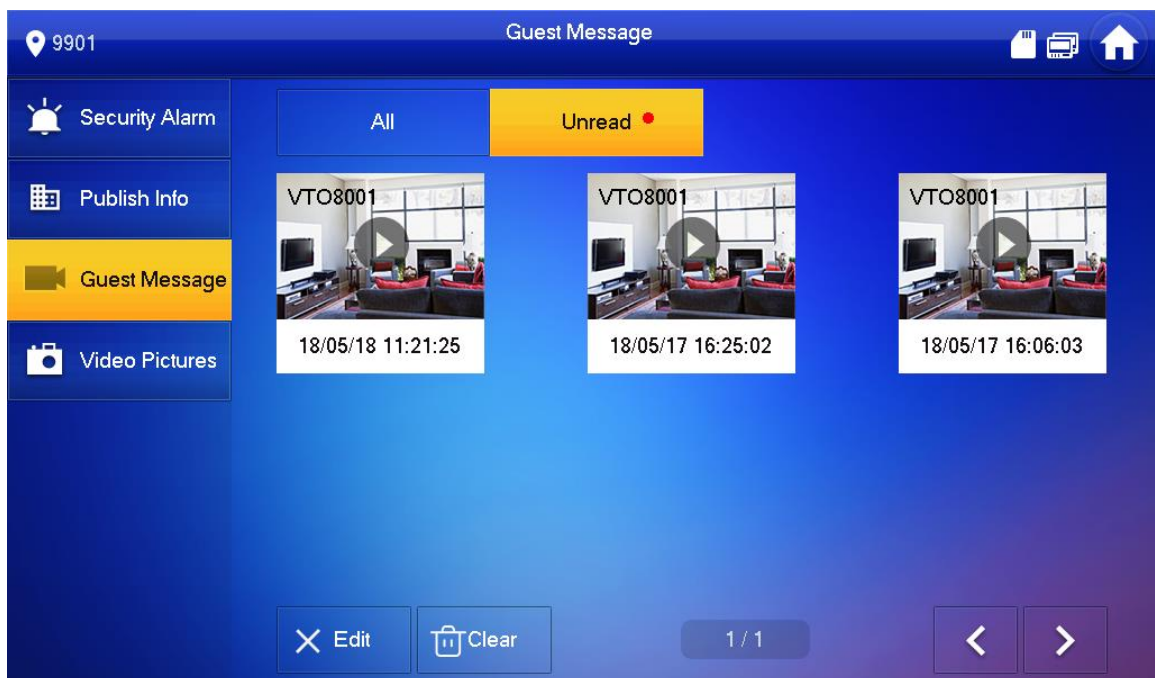

Rysunek 6-44

Publikowanie informacji



Informacje udostępniane przez centrum zarządzania przechowywane są w urządzeniu, a zdjęcia, jeśli takie są, przechowywane są na FTP.

Wybierz "Info > Publish Info", po czym system wyświetli interfejs "Publish Info", jak pokazano na Rysunku 6-45. Zakładka "All" wyświetla informacje na temat systemu, natomiast zakładka "Unread" wyświetla nieprzeczytane informacje.

- Wciśnij [Edit], aby wybrać informacje; wciśnij [Delete], aby usunąć wybrane informacje.
- Wciśnij [Clear], aby po potwierdzeniu usunąć wszystkie informacje.

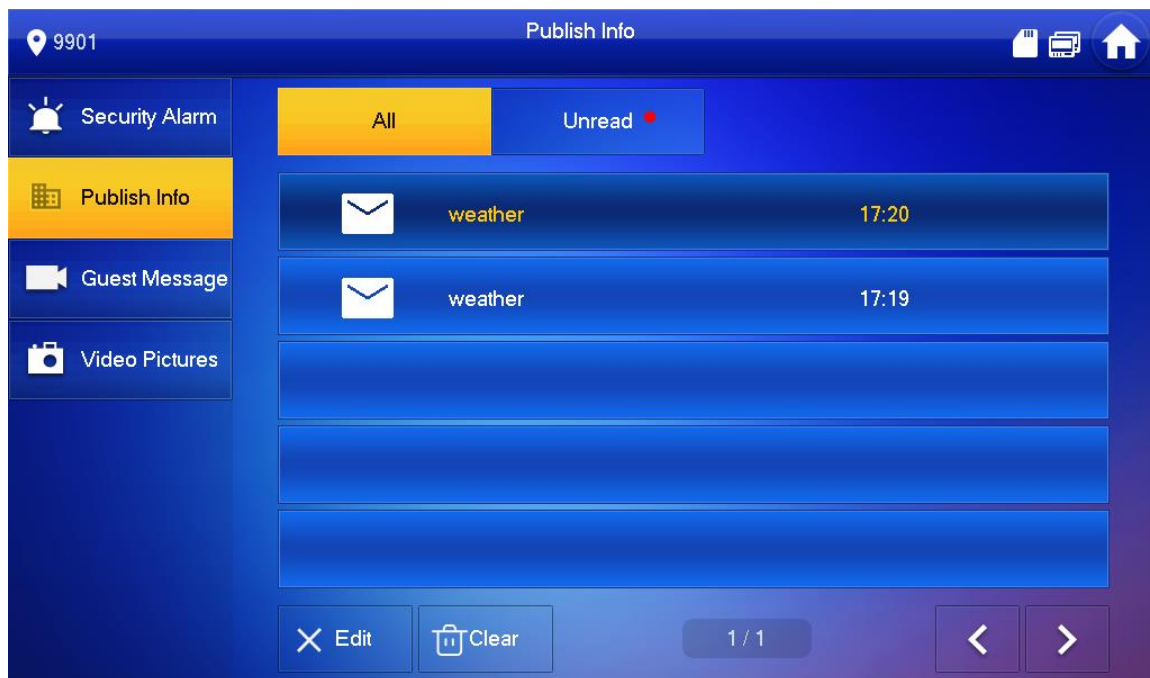

Rysunek 6-45

Zdjęcia i nagrania



Funkcja działa po włożeniu karty SD do urządzenia. Wszystkie zdjęcia i nagrania zapisywane są na karcie SD.

Wybierz "Info > Video Pictures", po czym system wyświetli interfejs "Video Pictures", jak pokazano na Rysunku 6-46.

- Wciśnij [Edit], aby wybrać film lub zdjęcie; wciśnij [Delete], aby usunąć wybrany film lub zdjęcie.
- Wciśnij [Clear], aby po potwierdzeniu usunąć wszystkie filmy i zdjęcia.

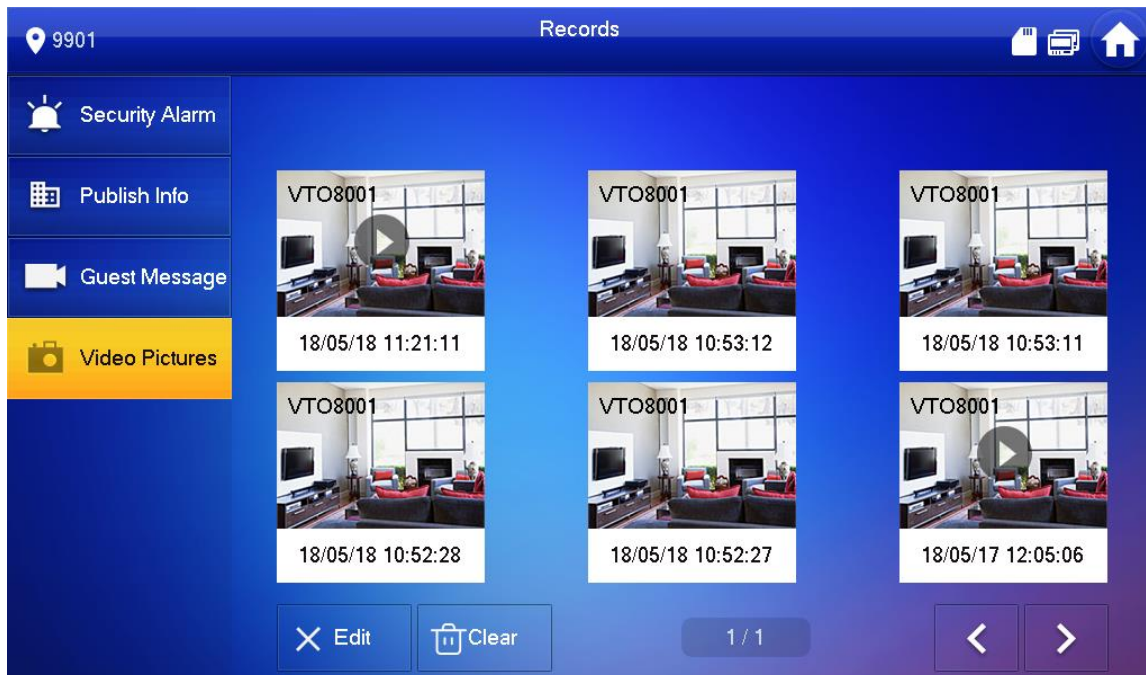

Rysunek 6-46

Funkcja Odblokowania

Gdy podczas monitorowania lub rozmowy VTH zostanie wywołane, naciśnij przycisk odblokowania, a VTO zostanie zdalnie odblokowane.

Funkcja uzbrajania i rozbrajania

Uzbrajanie

W przypadku wyzwolenia alarmu po uzbrojeniu, stwórz alarm powiązany i wgraj informacje o alarmie.



- Proszę sprawdzić czy obszar został dodany do trybu uzbrojonego. W przeciwnym razie alarm nie zadziała po uzbrojeniu.
- Proszę sprawdzić alarm jest rozbrojony. W przeciwnym razie, uzbrajanie alarmu nie zadziała.



Krok 1 Naciśnij  w interfejsie głównym. System wyświetla tryb uzbrojony, jak pokazano na Rysunku 6-47.

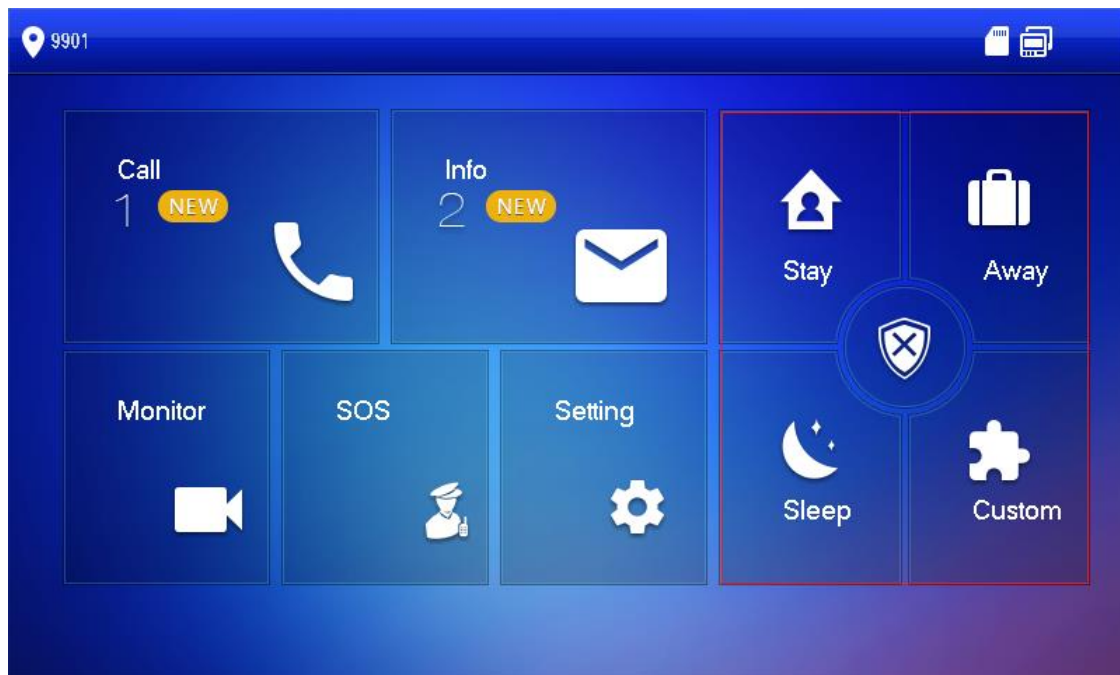

Rysunek 6-47

Krok 2 Wybierz tryb uzbrojony.

System wyświetla interfejs wprowadzania hasła.

Krok 3 Wprowadź hasło uzbrajania i rozbrajania; naciśnij klawisz [OK].

Urządzenie emituje ciągły sygnał dźwiękowy, co oznacza udane uzbrojenie alarmu. Na ekranie wyświetla się odpowiedni tryb pracy uzbrajania alarmu.



- Domyślne hasło uzbrajania i rozbrajania to 123456. Szczegółowe informacje znajdują się w rozdziale "6.2.6.3 Ustawianie hasła".
- Jeśli dla obszaru ustawione jest opóźnienie alarmu, pod koniec czasu opóźnienia urządzenie będzie emitowało ciągły sygnał dźwiękowy.

Rozbrojenie



Proszę sprawdzić czy alarm jest uzbrojony. W przeciwnym razie, rozbrojenie alarmu nie zadziała.

Krok 1 Wciśnij symbol rozbrojenia w prawym dolnym rogu głównego interfejsu.

System wyświetla interfejs wprowadzania hasła.

Krok 2 Wprowadź hasło uzbrajania i rozbrajania; naciśnij klawisz [OK]. System informuje o udanym rozbrojeniu.



- Domyślne hasło uzbrajania i rozbrajania to 123456. Szczegółowe informacje znajdują się w rozdziale "6.2.6.3 Ustawianie hasła".
- Jeśli w nagłych przypadkach będziesz zmuszony do wprowadzenia hasła rozbrajania, wprowadź hasło antywłamaniowe, które jest odwróconym hasłem uzbrajania. System rozbroi się i jednocześnie wyśle informacje o alarmach do centrum zarządzania.